



# TALKABOUT T92 H2O OWNER'S MANUAL

en-US	da-DK	de-DE	es-ES	fr-FR
it-IT	hu-HU	nl-NL	nb-NO	pl-PL
pt-PT	ru-RU	fi-FI	sv-SE	tr-TR
uk-UA				





# RF ENERGY EXPOSURE AND PRODUCT SAFETY GUIDE FOR PORTABLE TWO-WAY RADIOS

## ATTENTION!

Before using this product, read the RF Energy Exposure and Product Safety Guide that ships with the radio which contains instructions for safe usage and RF energy awareness and control for compliance with applicable standards and regulation.

### Package Contents

- 2 x TALKABOUT T92 H20 Radio
- 2 x Whistle Belt Clip
- 2 x Power Supply
- 2 x Rechargeable 800mAh NiMH battery pack
- TALKABOUT T92 H20 Manual

### Frequency Chart

Channel	Frequency (MHz)	Channel	Frequency (MHz)	Channel	Frequency (MHz)
1	446.00625	7	446.08125	13	446.15625
2	446.01875	8	446.09375	14	446.16875
3	446.03125	9	446.10625	15	446.18125
4	446.04375	10	446.11875	16	446.19375
5	446.05625	11	446.13125		
6	446.06875	12	446.14375		

**Note:** \*Only Channels one to eight are available by default. Channels 9 to 16 need to be activated by user before they can be selected. Channels 9 to 16 should be used in countries where these frequencies are allowed by government authorities. Channels 9 to 16 are not allowed in Russia.

### Features and Specifications

- 8 PMR Channels. User expandable to 16 Channels in countries where allowed by government authorities
- 121 Sub-Codes (38 CTCSS Codes & 83 DCS codes)
- Up to 10 km Range\*
- VOX
- Flashlight with WHITE and RED LED
- 20 Selectable Call Tone Alerts

- Backlit LCD Display
  - Roger Beep
  - Micro USB Connector for charging
  - Battery Level Meter
  - Channel Monitor
  - Channel Scan
  - Dual Channel Monitor
  - Keypad Lock
  - Auto Squelch Control
  - Auto Repeat (Scrolling)
  - Battery Low Alert
  - Battery Low Sleep
  - Tone (On/Off)
  - Silent Mode (Vibrate Alert)
  - Emergency Features
  - Water-Activated Flashlight
  - IP Rating: IP67
  - Power Source: NiMH battery Pack / 3 x AA Alkaline batteries
  - Battery Life: 16 Hours (under typical use conditions)
- \* Range may vary depending on environmental and/or topographical conditions.

### Maintenance

This radio is waterproof to IP-67 standards. It will withstand submersion up to 1 meter of water for up to 30 minutes, only when the battery cover and headset accessory port are sealed. Open the battery compartment door or headset port cover only when the radio is dry. Installation of batteries and accessories should be in dry environments only. Ensure battery compartment and accessory port seals are free of all dirt and debris. To maintain audio quality, if the radio has been submerged in water, shake the radio briskly to remove water trapped inside the speaker grille and microphone port. It is recommended to rinse the radio with fresh water if it has been exposed to salt water to preserve the life of the radio.

The charging base and AC adaptor are not waterproof. Do not expose the charger to rain or snow. Charge the radios only in a dry location. Do not place wet radios into the charging base.

**WARNING: This radio floats with the included NiMH battery (800mAh). It may not float with other batteries.**

## Control and Functions

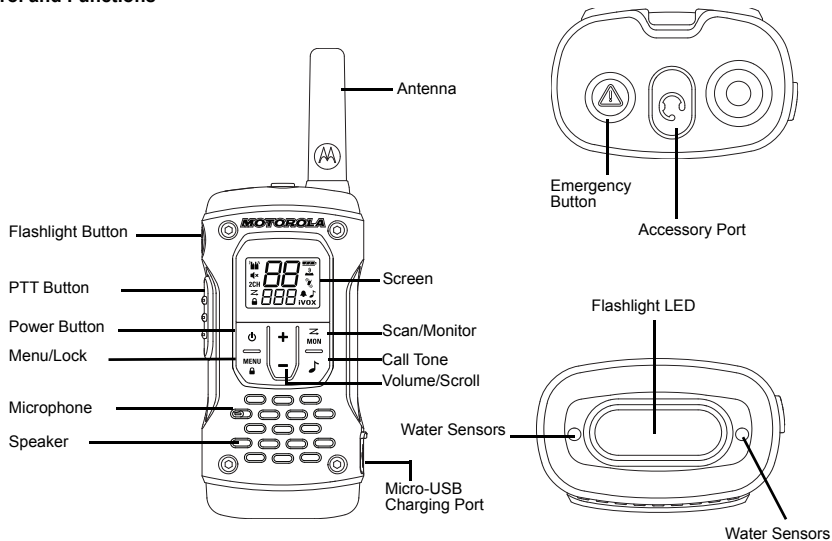

## Display

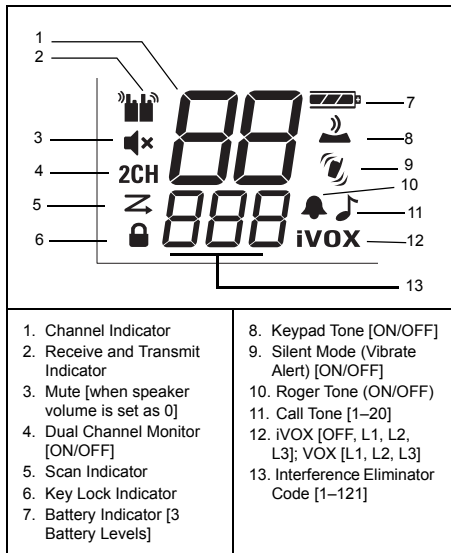

### Installing the Batteries

Each radio can either use a one NiMH rechargeable battery pack or three units of AA Alkaline Battery.

### Installing the NiMH Rechargeable Battery Pack

1. Make sure your radio is turned OFF.
2. With the back of the radio facing you, loosen the retaining screw on the battery door and open the cover.
3. Remove the NiMH battery pack from the clear plastic bag (do not disassemble or unwrap the battery pack).
4. Insert the NiMH battery pack with the diagram facing you. (The ribbon should be underneath the battery pack and should wrap around the right side of the pack for easy removal).
5. Close the battery cover and tighten the retaining screw on the battery door.

### Installing the Three AA Alkaline Batteries

1. Make sure your radio is turned OFF.
2. With the back of the radio facing you, lift the battery cover latch up and remove the cover.
3. Insert the three AA Alkaline batteries with (+) and (-) polarity as shown inside. (The ribbon should be underneath the AA alkaline batteries and wrap around the right side of the batteries).
4. Close the battery cover and tighten the retaining screw on the battery cover.

### Removing the Batteries

#### Removing the NiMH Battery Pack

1. Make sure your radio is turned OFF.
2. With the back of the radio facing you, loosen the retaining screw on the battery door and open the cover.
3. Remove the NiMH battery pack by pulling the ribbon.
4. Close the battery cover and tighten the retaining screw on the battery door.

#### Removing the Three AA Alkaline Batteries

1. Make sure your radio is turned OFF.
2. With the back of the radio facing you, loosen the retaining screw on the battery door and open the cover.



- Gently remove each alkaline battery by easing each battery out individually.
- Close the battery cover and tighten the retaining screw on the battery door.

**Note: Exercise care when removing NiMH or AA batteries. Do not use sharp or conductive tools to remove either of these batteries.**

**Ensure radio is fully dry before installing and removing batteries. The battery compartment seal should be free from dirt or debris before attaching the battery door.**

**Remove the batteries before storing your radio for an extended period of time. Batteries corrode over time and may cause permanent damage to your radio.**

### Radio Battery Meter

The Radio Battery icon shows the battery charge level from full  to empty . When the radio has one segment left, the radio beeps periodically or after releasing the PTT button (Low Battery Alert).

### Battery Capacity Maintenance

- Charge the NiMH batteries once every three months when not in use.
- Remove the battery from the radio after using for storage purposes.
- Store the NiMH batteries in a temperature between -20 °C to 35 °C and in low humidity. Avoid damp conditions and corrosive materials.

### Using the Micro-USB Charger

The micro-USB charger is a handy port that allows you to conveniently charge your NiMH battery pack.

- Make sure your radio is turned OFF
- Plug the micro-USB cable into the micro-USB charging port on your radio. Connect the other end of the micro-USB charger to wall power outlet.
- An empty battery will be fully charged in eight hours.
- The battery meter bar will move when the battery is charging.

**Note: When moving between hot and cold temperatures, do not charge the NiMH battery pack until the temperature acclimates (usually about twenty minutes).**

**For optimal battery life, remove the radio from the charger within sixteen hours. Do not store the radio while connected to the charger.**

### Attaching and Removing the Belt Clip

- Attach the belt clip to the TALKABOUT plate at the back of the radio until the clip clicks in place.
- Attach the belt clip to pocket or belt strap until the clip clicks in place.

### To Remove





- Push the release tab on top of the belt clip to release the latch.
- Pull the belt clip away from the back of the radio.



### Turning your Radio On and Off

Press and hold the  Power button to turn the radio ON or OFF.

- In the ON position, the radio chirps and briefly shows all feature icons available on the radio.
- The display screen then shows the current channel, code and all features that are enabled.

### Setting the Volume

From Standby Mode, press on either  or  to show the current value. Press  or  again to adjust the volume setting.

- Press  to increase the speaker volume.
- Press  to decrease the speaker volume.

Do not hold the radio close to your ear. If the volume is set to an uncomfortable level, it could hurt your ear. Adjust '0' to mute the speaker.

## Talking and Listening

All radios in your group must be set to the same channel and Interference Eliminator Code in order to communicate.

1. Hold your radio 5–8 cm from your mouth.
2. Press and hold the **PTT** button while speaking. The Transmit

🗣️ icon appears on the display.

3. Release the **PTT** button. You can now receive incoming calls. When you do, the Receive 🗣️ icon appears on the display.

For maximum clarity, hold the radio 2 to 3 inches away and avoid covering the microphone while talking.

## Talk Range

Your radio is designed to maximize performance and improve transmission range. Do not use the radios closer than 5 feet apart.

## Monitor Button

Pressing and holding  Scan/Monitor button 3 seconds

allows you to listen to the volume level of the radio when you are not receiving. This allows you to adjust the volume, if necessary. You can also press  Scan/Monitor button to

check the activity on your current channel before you talk.

## Push-to-Talk Time-out Timer

To prevent accidental transmissions and save battery life, the radio emits a continuous warning tone and stops transmitting if you press the **PTT** button for 60 seconds continuously.



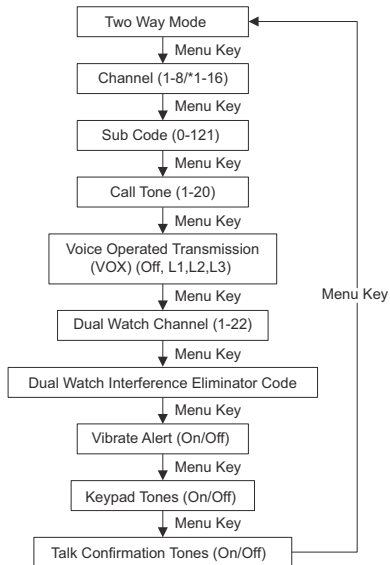

## Menu options





**Note:** \*Only Channels one to eight are available by default. Channels 9 to 16 need to be activated by user before they can be selected. Channels 9 to 16 should be used in countries where these frequencies are allowed by government authorities. Channels 9 to 16 are not allowed in Russia.

## Selecting the Channel

Your radio has eight channels. The channel is the frequency the radio uses to transmit.

1. With the radio ON, press  Menu button until the channel number starts to flash.
2. Press  or  to change the channel. Long press on these keys allows you to scroll through the channels rapidly to browse the codes.
3. Press **PTT** button to exit menu or  Menu button to continue set up.

**Note:** Your radio has eight channels by default. In countries where 16 channels are allowed, you can activate Channels 9 to 16 with the following steps:



1. Press  Menu until the channel number starts to flash.
2. Press and hold down  and  simultaneously for three seconds until you hear a beep and "16 CH" is displayed briefly.

**Note:** \*Only Channels one to eight are available by default. Channels 9 to 16 need to be activated by user before they can be selected. Channels 9 to 16 should be used in countries where these frequencies are allowed by government authorities. Channels 9 to 16 are not allowed in Russia.

## Selecting the Interference Eliminator Code

Interference Eliminator Codes help minimize interference by blocking transmissions from unknown sources. Your radio has 121 Interference Eliminator Codes.

To set the code for a channel:





1. Press  Menu button twice until the code "9" starts to flash.
2. Press  or  to select the code. You can press or hold to speed up scrolling through the codes.

3. Press the **PTT** button to exit menu or  Menu button to continue set up.

## Setting and Transmitting Call Tones

Your radio can transmit different call tones to other radios in your group so you can alert them that you want to talk. Your radio has 20 call tones for you to choose from.





To set a call tone:

1. Press  Menu button three times until Call Tone  icon appears. The current call tone setting will flash.
2. Press  or  to change and listen to the call tone.
3. Press the **PTT** button to exit menu or  Menu button to continue set up.

In order to transmit your call tone to other radios, set up the same channel and Interference Eliminator Code on your radio and press  Call Tone button.

## Voice Operated Transmission (VOX)

Transmission is initiated by speaking into the microphone of the radio instead of pushing the **PTT** button.

1. Press  Menu button four times until **VOX** icon appears on the display. The current setting (L1-L3) will flash.
2. Press  or  to select the sensitivity level.
3. Press the **PTT** button to exit menu or  Menu button to continue set up.

**L3 = High Sensitivity** for quiet environments

**L2 = Medium Sensitivity** for most environments

**L1 = Low Sensitivity** for noisy environments









**Note:** There is a short delay between the time you start talking and when the radio transmits.

### Dual Channel Monitor

Enables you to scan the current channel and another channel alternately.





To set another channel and start Dual Channel:

1. Press  Menu button five times until the Dual Channel **2CH** icon appears. The Dual Channel will flash.
2. Press  or  to select the channel then press  Menu button.
3. Press  or  to select the Interference Eliminator Code.
4. Press the **PTT** button to exit menu or  Menu button to continue set up.
5. The radio starts to Dual Channel.

**Note:** If you set the same channel and code as the current channel, Dual Channel Monitor turns OFF.





### Silent Mode (Vibrate Alert)

Silent Mode (Vibrate Alert) notifies you that your radio is receiving a message. This is useful in noisy environments. When the alert is on, the radio vibrates once every 30 seconds when you receive a message on the channel and code you set.

1. Press  Menu button seven times until Vibracall  icon is displayed. The current setting will flash.
2. Press  or  to change the setting to On/Off.
3. Press the **PTT** button to exit menu or  Menu button to continue set up.

### Keypad Tones

You may enable or disable the speaker key tones. You will hear the key tone each time a button is pushed.





1. Press  Menu button eight times until Keypad Tone  icon appears. The current setting On/Off will flash.
2. Press either  or  to turn On/Off.
3. Press the **PTT** button to confirm or  Menu button to continue set up.

**Note:** The following are not disabled when the key tone feature is OFF:

- Transmit time-out alert tone
- Call tone
- Low battery alert tone or
- The transmitted talk confirmation tone

### Transmitting a Talk Confirmation Tone

You can set your radio to transmit a unique tone when you finish transmitting. It is like saying "Roger" or "Over" to let others know you have finished talking.

1. Press  Menu button nine times until the Roger Tone  icon appears. The current setting On/Off flashes.
2. Press  or  to turn On or Off.
3. Press the **PTT** button to set or  Menu button to continue set up.

## Emergency Alert Mode

The Emergency Alert feature can be used to signal members in your group of your need for urgent help. T92 H2O radios will operate in an automatic "hands-free" emergency control mode for a total of 30 seconds after activating the Emergency Alert. T92 H2O radios in your group will automatically advance the speaker volume to the maximum setting and sound a warbling alert tone for 8 seconds. The alert tone is emitted from your own radio speaker and the receiving radios in your group. After the 8 second alert, any spoken words or incidental sounds at your end will be transmitted to the group for 22 seconds. For the 30 second duration of Emergency Alert mode, T92 H2O radio controls and buttons will be locked to maximize reception of the emergency message.

1. Press and hold the Emergency Alert button for 3 seconds.
2. Release the button and the alert tone begin to sound. At the same time, it activates RED LED flash. There is no need to continue to hold the Emergency Alert button or use **PTT** for your message to be transmitted.

**WARNING: The Emergency Alert feature should only be used in the event of an actual emergency. Motorola Solutions is not responsible if there is no response to the emergency alert from the receiving group.**





## Built-in Flashlight

Press the Flashlight button to cycle between OFF, RED Light, WHITE Light and then back to OFF again. The Flashlight will turn off when you press the Flashlight button if the RED Light is left on for more than 3 seconds. The Flashlight will turn off automatically after 30 minutes of non-activity if the battery level is below 50%.

**Note: Turn off the flashlight when not in use to conserve battery power.**

## Keypad Lock

**To avoid accidentally changing your radio settings:**



1. Press and hold  Menu button until Key Lock Indicator  icon displays.
2. You can turn the radio ON and OFF, adjust the volume, receive, transmit, and monitor channels when in the lock mode. All other functions remain locked.
3. Press  Menu button and hold until  Key Lock Indicator is no longer displayed to unlock the radio.

## Scanning

Use the scan function to do the following:



- Search the eight channels for transmissions from unknown parties.
  - Find someone in your group who has accidentally changed channels or
    - To quickly find unused channels for your own use.
- There is a priority feature and two modes of scanning (basic and advanced) to make your search more effective.
- The "Basic Scan" mode uses the channel and code combinations for each of the eight channels as you have set them (or with the default code value of 1).
  - The "Advance Scan" mode will scan all channels for any and all codes; detect any code in use and use that code value temporary for that channel.
  - Priority is given to the "Home Channel" (i.e. the channel and Interference Eliminator Code your radio is set to when you start the scan). This means the initial channel (and code settings) is scanned more often than the other seven channels and your radio will respond quickly to any activity occurring on the home channel as a priority.

**To start Basic Scanning:**







1. Press the  key briefly. The Scan  icon will appear in the display and the radio will begin to scroll through the channel and code combinations.
2. When the radio detects channel activities matching the channel and code combination, the radio will stop scrolling and you can hear the transmission.
3. Press the **PTT** button within 5 minutes after the end of the transmission to respond and talk to the person transmitting.
4. The radio will resume scrolling through the channels 5 seconds after the end of any received activity.
5. Press the  Scan/Monitor button briefly to stop scanning.

**To start Advanced Scanning:**

To set another channel and start Dual Channel Monitor:

1. Press the  Scan/Monitor button briefly. The Scan  icon will appear in the display and the radio will begin to scroll through the channels. No Interference Eliminator Codes will filter what is heard.
2. When the radio detects channel activities with ANY code (or NO code), it stops scrolling and you can hear the transmission. Any Interference Eliminator Code that may be used by other party will be detected and displayed.
3. When you respond and talk to the person transmitting, press the **PTT** button within five seconds after the end of the transmission.
4. The radio will resume scrolling through the channels 5 seconds after the end of any received activity.
5. Press the  Scan/Monitor button briefly to stop scanning.

**Scanning Notes:**

1. The transmission will be on the "Home Channel" if you press the PTT button while the radio is scrolling through inactive channels. You may press the  Scan/Monitor button to stop scanning at any time.
2. You may immediately resume the scan by briefly pressing the  or  if the radio stops on an undesired transmission.
3. You may temporarily remove that channel from the scan list by pressing and holding  or  for 3 seconds if the radio stops repeatedly on an undesired transmission. You may remove more than one channel this way.
4. Turn the radio OFF and then turn back ON, or EXIT and re-enter the scanning mode by pressing  Scan/Monitor button to restore and remove channel(s) to the scan list.
5. You cannot remove the "Home Channel" from the scan list.
6. In the Advanced Scan, the detected code will only be used for one transmission. You must take note of that code, exit scan and set the detected code on that channel to permanently use the detected code.

**Water Sensor**

When the radio comes in contact with water, the WHITE LED will begin flashing until the battery is dead. Press the Flashlight button to turn off the flashing LED.

## Warranty Information

The authorized Motorola Solutions dealer or retailer where you purchased your Motorola Solutions two-way radio and/or original accessories will honour a warranty claim and/or provide warranty service.

Please return your radio to your dealer or retailer to claim your warranty service. Do not return your radio to Motorola Solutions.

In order to be eligible to receive warranty service, you must present your receipt of purchase or a comparable substitute proof of purchase bearing the date of purchase. The two-way radio should also clearly display the serial number. The warranty will not apply if the type or serial numbers on the product have been altered, deleted, removed, or made illegible.

### What Is Not Covered By The Warranty

- Defects or damage resulting from use of the Product in other than its normal and customary manner or by not following the instructions in this user manual.
- Defects or damage from misuse, accident or neglect.
- Defects of damage from improper testing, operation, maintenance, adjustment, or any alteration or modification of any kind.
- Breakage or damage to aerials unless caused directly by defects in material or workmanship.
- Products disassembled or repaired in such a manner as to adversely affect performance or prevent adequate inspection and testing to verify any warranty claim.
- Defects or damage due to range.
- Defects or damage due to moisture, liquid or spills.
- All plastic surfaces and all other externally exposed parts that are scratched or damaged due to normal use.
- Products rented on a temporary basis.
- Periodic maintenance and repair or replacement of parts due to normal usage, wear and tear.

## Copyright Information

The Motorola Solutions products described in this manual may include copyrighted Motorola Solutions programs, stored semiconductor memories or other media. Laws in the United States and other countries preserve for Motorola Solutions, certain exclusive rights for copyrighted computer programs, including the exclusive right to copy or reproduce in any form, the copyrighted Motorola Solutions programs.

Accordingly, any copyrighted Motorola Solutions computer programs contained in the Motorola Solutions products described in this manual may not be copied or reproduced in any manner without express written permission of Motorola Solutions. Furthermore, the purchase of Motorola Solutions products shall not be deemed to grant either directly or by implication, estoppel, or otherwise, any license under the copyrights, patents or patent applications of Motorola Solutions, except for the normal non-exclusive royalty free license to use that arises by operation of law in the sale of a products.

MOTOROLA, MOTO, MOTOROLA SOLUTIONS and the Stylized M logo are trademarks or registered trademarks of Motorola Trademark Holdings, LLC and are used under license. All other trademarks are the property of their respective owners. © 2016 and 2018 Motorola Solutions, Inc. All rights reserved.

# VEJLEDNING OM RF-ENERGIEKSPONERING OG PRODUKTSIKKERHED TIL BÆRBARE TOVEJSRADIOER

## OBS!

Inden brug af radioen skal du læse vejledningen om RF-energieksponering og sikkerhed, der leveres sammen med radioen. Vejledningen indeholder instruktioner omkring sikker brug, opmærksomhed omkring forekomst af RF-energi og kontrol af overholdelse med gældende standarder og bekendtgørelser.

## Pakkens indhold

- 2 x TALKABOUT T92 H20-radioer
- 2 x bælteclips med fløjte
- 2 x Strømforsyning
- 2 x genopladelig 800mAh NiMH-batteripakke
- TALKABOUT T92 H20 Brugervejledning

## Frekvenstabell

K.	Frekvens (MHz)	K.	Frekvens (MHz)	K.	Frekvens (MHz)
1	446,00625	7	446,08125	13	446,15625
2	446,01875	8	446,09375	14	446,16875
3	446,03125	9	446,10625	15	446,18125
4	446,04375	10	446,11875	16	446,19375
5	446,05625	11	446,13125		
6	446,06875	12	446,14375		

**Bemærk: \*Kun kanal et til otte er tilgængelige som standard. Kanal 9 til 16 skal aktiveres af brugeren, før de kan vælges. Kanal 9 til 16 skal anvendes i lande, hvor myndighederne tillader brug af disse frekvenser. Kanal 9 til 16 må ikke anvendes i Rusland.**

## Funktioner og specifikationer

- 8 PMR-kanaler. Kan udvides af brugeren til 16 kanaler i lande, hvor myndighederne tillader dette
- 121 delkoder (38 CTCSS-koder & 83 DCS-koder)
- Rækkevidde\* på op til 10 km

- VOX
- Lommelygte med HVIDE og RØDE indikatorer
- 20 opkaldstonealarme, som brugeren vælger
- Baggrundsbelyst LCD-skærm
- Modtaget-bip
- Micro-USB-stik til opladning
- Batteriniveaumåler
- Kanalskærm
- Kanalscanning
- Overvågning af to kanaler
- Tastelås
- Automatisk squelch-styring
- Automatisk gentagelse (ruining)
- Advarsel om lavt batteriniveau
- Lavt batteriniveau, slumring
- Tone (til/fra)
- Tilstanden Silent (vibrationsalarm)
- Nødopkaldsfunktioner
- Vandaktiveret lommelygte
- IP-klassificering: IP67
- Strømkilde: NiMH-batteripakke / 3 x AA-alkalinebatterier
- Batteritid: 16 timer (under normale brugsforhold)

\* Intervallet kan variere afhængigt af miljømæssige og/eller topografiske forhold.

## Vedligeholdelse

Denne radio er vandtæt i henhold til IP-67-standarder. Den kan modstå nedsænkning i op til 1 meter vand i op til 30 minutter, men kun, når batteridækslet og porten til headsettilbehøret er forsegledede. Åbn kun lugen til batterirummet og headsetets portdæksel, når radioen er tør. Installation af batterier og tilbehør bør kun finde sted i tørre omgivelser. Sørg for at forseglingerne til batterirummet og tilbehørsporten er fri for smuds og urenheder. Hvis radioen er blevet nedsænket i vand, skal du ryste radioen hurtigt for at fjerne vand fra højttalergitteret og mikrofonporten for at bevare lyd kvaliteten. Det anbefales at skylle radioen med rent vand, hvis den har været udsat for saltvand, for at bevare radioens levetid. Opladerenheden og AC-adapteren er ikke vandtætte. Udsæt ikke opladeren for regn eller sne. Oplad kun radioer på et tørt sted. Sæt ikke våde radioer i opladerenheden.

**ADVARSEL:** Denne radio kan flyde med det medfølgende NiMH-batteri (800 mAh). Den kan ikke altid flyde med andre batterier.

## Kontrol og funktioner

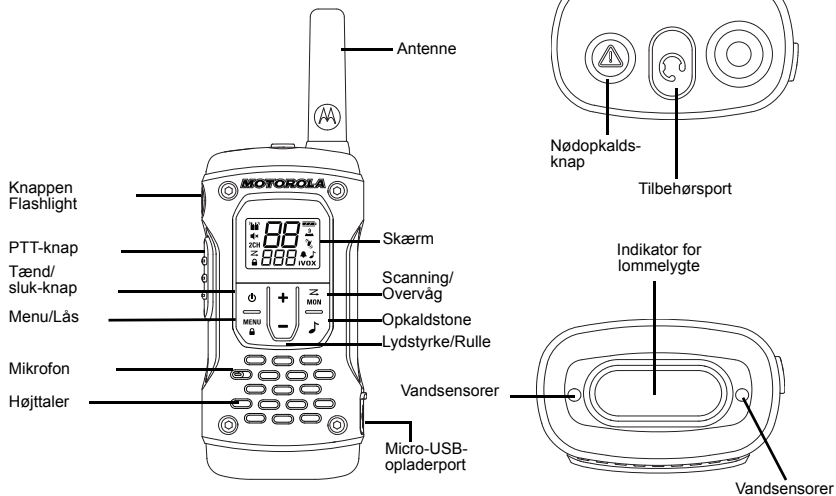

## Skærm

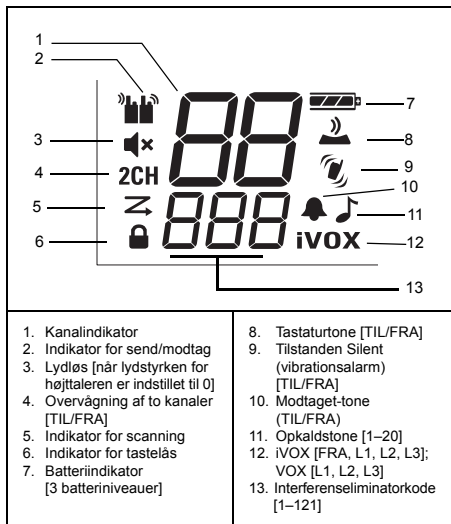

## Installer batterierne

Hver radio kan enten bruge en genopladelig NiMH-batteripakke eller tre AA-alkalinebatterienheder.

### Installer den genopladelige NiMH-batteripakke

1. Sørg for, at radioen er slået FRA.
2. Sørg for, at radioens bagside vender ud mod dig, løsn holdeskruen på batterilugen, og åbn dækslet.
3. Fjern den genopladelige NiMH-batteripakke fra den gennemsigtige plastikpose (batteripakken må ikke skilles ad eller pakkes ud).
4. Sæt NiMH-batteripakken i, så diagrammet vender ud mod dig. (Båndet skal være under batteripakken og skal vikles om pakkens højre side, så det nemt kan fjernes).
5. Luk batteridækslet, og stram holdeskruen på batterilugen.

### Installer de tre AA-alkalinebatterier

1. Sørg for, at radioen er slået FRA.
2. Sørg for, at radioens bagside vender ud mod dig, løft batteridækslets lås op, og fjern dækslet.
3. Sæt de tre AA-alkalinebatterier i med (+)- og (-)-polerne som vist indeni. (Båndet skal være under AA-alkalinebatterierne og skal vikles rundt om batteriernes højre side, så det nemt kan fjernes).
4. Luk batteridækslet, og stram holdeskruen på batteridækslet.

## Fjern batterierne

### Fjern NiMH-batteripakken

1. Sørg for, at radioen er slået FRA.
2. Sørg for, at radioens bagside vender ud mod dig, løsn holdeskruen på batterilugen, og åbn dækslet.
3. Fjern NiMH-batteripakken ved at trække i båndet.
4. Luk batteridækslet, og stram holdeskruen på batterilugen.



### Fjern de tre AA-alkalinebatterier

1. Sørg for, at radioen er slået FRA.
2. Sørg for, at radioens bagside vender ud mod dig, løsn holdeskruen på batterilugen, og åbn dækslet.
3. Fjern forsigtigt hvert alkaliebatteri ved at lempe batterierne ud enkeltvist.
4. Luk batteridækslet, og stram holdeskruen på batterilugen.

**Bemærk: Udvis forsigtighed, når NiMH- og AA-batterier fjernes. Brug ikke skarpt eller ledende værktøj til at fjerne disse batterier.**

**Sørg for, at radioen er helt tør, inden du indsætter og fjerner batterier. Forseglingen til batterirummet skal holdes fri for snavs eller urenheder, inden du monterer batteridækslet. Fjern batterierne, inden radioen opbevares i en længere periode. Batterier korroderer med tiden og kan forårsage permanent skade på din radio.**

### Radioens batterimåler

Radioens batteriikon viser batteriets opladningsniveau fra fuldt opladet  til afladet . Når radioen har én bjælke tilbage, kvadrer radioen regelmæssigt, eller efter knappen **PTT** slippes (advarsel om lavt batteri).

### Vedligeholdelse af batterikapacitet

1. Oplad NiMH-batterierne én gang hver tredje måned, når den ikke er i brug.
2. Fjern batteriet fra radioen efter brug mhp. opbevaring.
3. Opbevar NiMH-batterierne i en temperatur mellem -20 °C til 35 °C og i lav luftfugtighed. Undgå fugtige forhold og ætsende stoffer.

### Brug af micro-USB-opladeren

Micro-USB-opladeren er et praktisk stik, der gør det nemt for dig at oplade NiMH-batteripakken.

1. Sørg for, at radioen er slået FRA

2. Indsæt micro-USB-kablet i micro-USB-ladeporten på radioen. Slut den anden ende af micro-USB-opladeren til en stikkontakt.
3. Et tomt batteri er fuldt opladet efter otte timer.
4. Bjælken på batterimåleren flytter sig, når batteriet oplades.

**Bemærk: Når der skiftes mellem varme og kolde temperaturer, må NiMH-batteriet ikke oplades, før temperaturen akklimatiseres (normalt ca. 20 minutter).**

**For at opnå den optimale batteritid, skal radioen fjernes fra opladeren inden for 16 timer. Opbevar ikke radioen, mens den er tilsluttet opladeren.**

### Påsæt og fjern bælteclipsen

1. Sæt bælteclipsen fast på TALKABOUT-pladen bag på radioen, indtil clipsen klikker på plads.
2. Sæt bælteclipsen fast på lommen eller bæltestroppen, indtil clipsen klikker på plads.

Sådan fjernes den

1. Skub på frigørelsestappen øverst på bælteclipsen for at frigøre låsen.
2. Træk bælteclipsen væk fra bagsiden af radioen.





### Sådan slår du radioen Til og Fra



Tryk på tænd/sluk-knappen , og hold den nede for at slå radioen TIL eller FRA.

1. I TIL-positionen kvadrer radioen og viser kort alle de funktionsikoner, der findes på radioen.
2. Skærmen viser så den aktuelle kanal, kode og alle funktioner, der er aktiveret.



## Indstilling af lydstyrken

Når radioen er i tilstanden Standby, skal du trykke på enten  eller  for at vise den aktuelle kanal. Tryk igen på  eller  for at indstille lydstyrken.

1. Tryk på  for at øge lydstyrken for højttaleren.
2. Tryk på  for at mindske lydstyrken for højttaleren.

Undgå at holde radioen tæt ved øret. Hvis lydstyrken er indstillet til et ubehageligt niveau, kan det skade dit øre. Indstil '0' for at sætte højttaleren på lydløs.

## TALE OG LYTTE

Alle radioer i gruppen skal være indstillet til samme kanal og interferenseliminertkode for at kunne kommunikere.

1. Hold radioen på 5-8 cm afstand af munden.
2. Tryk på tasten **PTT**, og hold den nede, mens du taler. Ikonet for transmission  vises på skærmen.
3. Slip knappen **PTT**. Du kan nu modtage indgående opkald.



Når du gør det, vises ikonet for modtag  på skærmen.

For at få den bedste lyd kvalitet skal du holde radioen to til tre tommer væk og undgå at holde for mikrofonen, mens du taler.

## Rækkevidde for tale

Radioen er designet til at maksimere ydeevnen og forbedre transmissionsrækkevidden. Brug ikke radioer, der er mindre end fem fod fra hinanden.

## Knappen Monitor

Tryk på knappen  Scan/Monitor og hold den nede i tre sekunder for at kunne høre radioens lydniveau, når du ikke modtager. Dette giver dig mulighed for at justere lydstyrken, hvis det er nødvendigt. Du kan også trykke på knappen .

Scan/Monitor for at kontrollere aktivitet på den aktuelle kanal, inden du taler.

## Push-to-Talk Time-out timer

For at forhindre utilsigtede transmissioner og for at spare batteritid, udsender radioen en konstant advarselstone og standser transmissionen, hvis du trykker på knappen **PTT** konstant i tres sekunder.



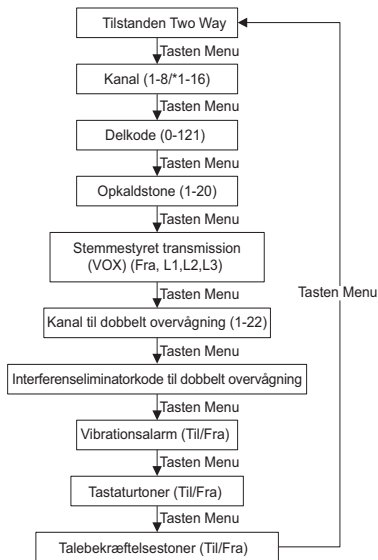

## MENUINDSTILLINGER





**Bemærk:** \*Kun kanal et til otte er tilgængelige som standard. Kanal 9 til 16 skal aktiveres af brugeren, før de kan vælges. Kanal 9 til 16 skal anvendes i lande, hvor myndighederne tillader brug af disse frekvenser. Kanal 9 til 16 må ikke anvendes i Rusland.

## Sådan vælger du en kanal

Radioen har otte kanaler. Kanalen er den frekvens, som radioen bruger til at transmittere.

1. Når radioen er tændt, skal du trykke på knappen  Menu, indtil kanalnummeret begynder at blinke.
2. Tryk på  eller  for at skifte kanal. Et langt tryk på disse taster giver dig mulighed for hurtigt at rulle igennem kanalerne for at gennemse koderne.
3. Tryk på knappen **PTT** for at forlade menuen eller knappen  Menu for at forsætte opsætningen.

**Bemærk:** Radioen har som standard otte kanaler. I lande, hvor 16 kanaler er tilladt, kan du aktivere kanal 9 til 16 ved at udføre følgende trin:

1. Tryk på  Menu, indtil kanalnummeret begynder at blinke.
2. Tryk samtidigt på  og , og hold dem nede i tre sekunder, indtil du hører et bip, og "16 CH" vises kortvarigt.



**Bemærk:** \*Kun kanal et til otte er tilgængelige som standard. Kanal 9 til 16 skal aktiveres af brugeren, før de kan vælges. Kanal 9 til 16 skal anvendes i lande, hvor myndighederne tillader brug af disse frekvenser. Kanal 9 til 16 må ikke anvendes i Rusland.

## Valg af interferenseliminatorkode

Interferenseliminatorkoder hjælper med at minimere interferens ved at blokere transmissioner fra ukendte kilder. Radioen har 121 interferenseliminatorkoder.





Sådan angiver du koden for en kanal:

1. Tryk på knappen  Menu to gange, indtil koden "9" begynder at blinke.

- Tryk på  eller  for at vælge koden. Du kan trykke og holde nede for at øge hastigheden for rulning i koder.
- Tryk på knappen **PTT** for at forlade menuen eller knappen  Menu for at fortsætte opsætningen.

## Indstilling og transmission af opkaldstøner





Radioen kan sende forskellige opkaldstøner til andre radioer i gruppen, så du kan give dem besked om, at du vil tale. Radioen har 20 opkaldstøner, som du kan vælge imellem. Sådan indstiller du en opkaldstone:

- Tryk på knappen  Menu tre gange, indtil ikonet for opkaldstone  vises. Den aktuelle opkaldstoneindstilling blinker.
- Tryk på  eller  for at skifte og høre opkaldstønen.
- Tryk på knappen **PTT** for at forlade menuen eller knappen  Menu for at fortsætte opsætningen.

For at transmittere dit opkald til andre radioer, skal du indstille den samme kanal og interferenseliminatorkode på radioen, og du skal trykke på knappen  Call Tone.

## Voice Operated Transmission (VOX)

Transmission startes ved at tale ind i mikrofonen på radioen i stedet for at trykke på knappen **PTT**.

- Tryk på knappen  Menu 4 gange, indtil ikonet **VOX** vises på skærmen. Den aktuelle indstilling (L1-L3) blinker.
- Tryk på  eller  for at vælge følsomhedsniveau.
- Tryk på knappen **PTT** for at forlade menuen eller knappen  Menu for at fortsætte opsætningen.

**L3 = høj følsomhed** til stille omgivelser

**L2 = medium følsomhed** til de fleste omgivelser







**L1 = lav følsomhed** til støjende omgivelser

**Bemærk:** Der er en kort forsinkelse mellem det tidspunkt, du begynder at tale, og det tidspunkt, hvor radioen begynder at transmittere.

## Overvågning af to kanaler

Giver dig mulighed for at scanne den aktuelle kanal og en anden kanal skiftevis.





Sådan indstiller du en anden kanal og starter to kanaler:

- Tryk på knappen  Menu 5 gange, indtil ikonet for to kanaler **2CH** vises. To kanaler blinker.
- Tryk på  eller  for at vælge kanal. Tryk derefter på knappen  Menu.
- Tryk på  eller  for at vælge interferenseliminatorkode.
- Tryk på knappen **PTT** for at forlade menuen eller knappen  Menu for at fortsætte opsætningen.
- Radioen starter to kanaler.

**Bemærk:** Hvis du indstiller den samme kanal og kode som den aktuelle kanal, slår Overvågning af to kanaler **FRA**.





## Tilstanden Silent (vibrationsalarm)

Tilstanden Silent (vibrationsalarm) underretter dig om, at din radio modtager en besked. Dette er nyttigt i støjende omgivelser. Når alarmer er slået til, vibrerer radioen hvert 30. sekund, når du modtager en besked på den kanal og kode, du har angivet.

1. Tryk på knappen  Menu 7 gange, indtil ikonet for vibrationsopkald  vises. Den aktuelle indstilling blinker.
2. Tryk på  eller  for at skifte indstillingen til Til/Fra.
3. Tryk på knappen **PTT** for at forlade menuen eller knappen  Menu for at fortsætte opsætningen.

## Tastaturtoner

Du kan aktivere eller deaktivere højttalerens tastaturtoner. Du kan høre tastetonen, hver gang du trykker på en knap.





1. Tryk på knappen  Menu 8 gange, indtil ikonet for tastaturtone  vises. Den aktuelle indstilling Til/Fra blinker.
2. Tryk på enten  eller  for at slå Til/Fra.
3. Tryk på knappen **PTT** for at bekræfte eller knappen  Menu for at fortsætte opsætningen.

**Bemærk: Følgende deaktiveres ikke, når tastetonefunktionen er slået FRA:**

- Alarmtone for Transmit time-out
- Opkaldstone
- Tone for advarsel om lavt batteriniveau eller
- Tone for den transmitterede samtalebekræftelse

## Transmission af tonen for samtalebekræftelse

Du kan indstille radioen til at transmittere en unik tone, når du er færdig med at transmittere. Det er ligesom at sige "Modtaget" eller "Skifter" for at lade andre vide, at du er færdig med at tale.

1. Tryk på knappen  Menu 9 gange, indtil ikonet for modtaget-tone  vises. Den aktuelle indstilling Til/Fra blinker.
2. Tryk på  eller  for at slå Til eller Fra.
3. Tryk på knappen **PTT** for at indstille eller på knappen  Menu for at fortsætte opsætningen.

## Tilstanden Emergency Alert

Funktionen Emergency Alert kan bruges til at signalere til medlemmer i gruppen, at du har brug for akut hjælp. T92 H2O-radioer kører i en automatisk "håndfri" tilstand for styring af nødsituation i samlet 30 sekunder, efter Emergency Alert er aktiveret. T92 H2O-radioer i gruppen flytter automatisk højttalerlydstyrken til den maksimale indstilling og afgiver en syngende alarmtone i 8 sekunder. Alarmtonen udsendes fra din egen radiohøjttaler og de modtagende radioer i gruppen. Efter alarmer på 8 sekunder vil alle talte ord eller tilfældige lyde fra din ende blive transmitteret til gruppen i 22 sekunder. I de 30 sekunder, som tilstanden Emergency Alert varer, vil T92 H2O-radioens betjeningselementer og knapper låses for at maksimere modtagelsen af nødmeddelelsen.

1. Tryk på knappen Emergency Alert, og hold den nede i 3 sekunder.
2. Slip knappen, og alarmtonen begynder at lyde. Samtidig aktiverer den det RØDE indikatorblink. Du behøver ikke fortsætte med at holde knappen Emergency Alert nede eller bruge **PTT** for at transmittere din besked.

**ADVARSEL: Funktionen Emergency Alert må kun bruges i tilfælde af en virkelig nødsituation. Motorola Solutions er ikke ansvarlig, hvis der ikke sker reaktion fra modtagergruppen på nødsituationsalarmer.**

## Indbygget lommelygte

Tryk på knappen Flashlight for at skifte mellem FRA, RØDT lys, HVIDT lys og tilbage til FRA.

Lommelygten slukker, når du trykker på knappen Flashlight, hvis det RØDE lys er tændt i mere end 3 sekunder.

Lommelygten slukker automatisk efter 30 minutter uden aktivitet, hvis batteriniveaet er under 50 %.

**Bemærk: Sluk for lommelygten når den ikke er i brug for at spare på batteriet.**

## Tastelås

**For at undgå utilsigtet ændring af radioens indstillinger:**

1. Tryk på knappen  Menu og hold den nede, indtil ikonet for tastelåsindikator  vises.
2. Du kan slå radioen TIL og FRA, indstille lydstyrken, modtage, transmittere og overvåge kanaler i låst tilstand. Alle andre funktioner forbliver låst.
3. Tryk på knappen  Menu og hold den nede, indtil  tastelåsindikatoren ikke længere vises, for at låse radioen.



## Scanning

Brug scanningsfunktionen til at gøre følgende:

- Søg i de 8 kanaler efter transmissioner fra ukendte parter.
  - Find en person i gruppen, som er kommet til at skifte kanal, eller
  - For hurtigt at finde ubrugte kanaler til eget brug.
- Der er en prioriteringsfunktion og 2 indstillinger for scanning (basis og avanceret), som kan gøre din søgning mere effektiv.
- Tilstanden "Basic Scan" bruger kanal- og kodekombinationer for hver af de 8 kanaler, som du har indstillet dem (eller med standardkodeværdien 1).



- Tilstanden "Advanced Scan" vil altid scanne alle kanaler for alle koder. Find en kode, der er i brug, og brug den kodeværdi midlertidigt for den kanal.
- "Home Channel" prioriteres (dvs. den kanal og interferenseliminatorkode, som radioen er indstillet til, når du starter scanningen). Det betyder, at den første kanal (og kodeindstillinger) scannes oftere end de andre 7 kanaler, og radioen vil som prioritet reagere hurtigt på enhver aktivitet, der foregår på startkanalen.

**Sådan startes basisscanningen:**

1. Tryk kortvarigt på tasten . Ikonet for scanning  vises på skærmen, og radioen begynder at rulle gennem kanal- og kodekombinationerne.
2. Når radioen registrerer kanalaktiviteter, der passer til kanal- og kodekombinationen, vil radioen standse med at rulle, og du kan høre transmissionen.
3. Tryk på knappen **PTT** inden for fem sekunder efter transmissionens afslutning for at svare og tale den den person, der transmitterer.
4. Radioen genoptager rulningen gennem kanalerne fem sekunder efter afslutningen af al modtaget aktivitet.
5. Tryk kortvarigt på knappen  Scan/Monitor for at standse scanningen.







**Sådan startes avanceret scanning:**

Sådan indstiller du en anden kanal, og starter Overvågning af to kanaler:

1. Tryk kortvarigt på knappen  Scan/Monitor. Ikonet for scanning  vises på skærmen, og radioen begynder at rulle igennem kanalerne. Ingen interferenseliminatorkoder vil filtrere, hvad der høres.

2. Når radioen registrerer kanalaktiviteter med koden ALLE (eller koden INGEN), stopper rulningen, og du kan høre transmissionen. Enhver interferenseliminatorekode, der bruges af en anden part, vil registreres og vises.
3. Når du svarer og taler med den person, der transmitterer, skal du trykke på knappen **PTT** inden for 5 sekunder efter transmissionens afslutning.
4. Radioen genoptager rulningen gennem kanalerne fem sekunder efter afslutningen af al modtaget aktivitet.
5. Tryk kortvarigt på knappen  Scan/Monitor for at stoppe scanningen.

### Bemærkninger til scanning:

1. Transmissionen vil være på "Home Channel", hvis du trykker på knappen **PTT**, når radioen ruller igennem inaktive kanaler. Du kan trykke på knappen  Scan/Monitor for at stoppe scanningen på et hvilket som helst tidspunkt.
2. Du kan straks fortsætte scanningen ved at trykke på  eller , hvis radioen stopper på en uønsket transmission.
3. Du kan midlertidigt fjerne den pågældende kanal fra scanningslisten ved at trykke på  eller  og holde den nede i tre sekunder, hvis radioen stopper gentagne gange på en uønsket transmission. Du kan fjerne mere end én kanal på den måde.
4. Slå radioen FRA, og slå den TIL igen, eller AFSLUT og genoptag scanningstilstanden ved at trykke på knappen  Scan/Monitor for at gendanne og flytte kanaler til scanningslisten.
5. Du kan ikke fjerne "Home Channel" fra scanningslisten.

6. I "Advanced Scan" bruges den registrerede kode kun til én transmission. Noter dig koden, afslut scanningen, og indstil den registrerede kode på den kanal for at bruge den registrerede kode permanent.

### Vandsensor

Når radioen kommer i kontakt med vand, vil den HVIDE indikator begynde at blinke, indtil batteriet er afladet. Tryk på knappen Flashlight for at slukke for den blinkende indikator.

## Garantioplysninger

Den autoriserede Motorola Solutions-forhandler eller det sted, hvor du har købt din tovejsradio fra Motorola Solutions og/eller det originale tilbehør, honorerer et garantikrav og/eller yder garantiservice.

Du bedes indlevere radioen til din forhandler for at gøre krav på garantiservice. Radioen skal ikke returneres til Motorola Solutions.

Før du kan gøre krav på garantiservice, skal du fremvise købskvitteringen eller et sammenligneligt købsbevis indeholdende datoen for købet. Din tovejsradio skal tydeligt vise serienummeret. Garantien bortfalder, hvis type- eller serienumrene på produktet er blevet ændret, slettet, fjernet eller gjort ulæselige.

## Hvad er ikke dækket af garantien

- Defekter eller skade pga. brug af produktet til andet end det tilsigtede formål eller i manglende overensstemmelse med instruktionerne i denne brugervejledning.
- Defekter eller skade, der opstår som følge af misbrug, ulykker eller forsømmelse.
- Defekter eller skade, der opstår som følge af ukorrekt test, drift, vedligeholdelse, justering eller enhver evt. ændring eller modificering af produktet.
- Ødelagte eller beskadigede antenner, medmindre dette direkte er forårsaget af defekter i materialer eller forarbejdning.
- Produkter, der adskilles eller repareres på en sådan måde, at det påvirker ydelsen negativt eller forhindrer tilstrækkelig inspektion og test med henblik på at verificere evt. garantikrav.
- Defekter eller skade pga. rækkevidde.
- Defekter eller skade pga. fugt, væske eller spild.
- Alle plastikoverflader og alle andre eksternt eksponerede dele, der ridses eller beskadiges pga. normal brug.
- Produkter lejet på midlertidig basis.
- Periodisk vedligeholdelse eller reparation eller udskiftning af dele pga. normal brug eller slitage.

## Copyrightoplysninger

De Motorola Solutions-produkter, som er beskrevet i denne vejledning, kan indeholde Motorola Solutions-programmer, som Motorola Solutions har copyright på, lagrede halvlederhukommelser eller andre medier. Lovgivningen i USA og andre lande giver Motorola Solutions visse eksklusive rettigheder til computerprogrammer med ophavsret, herunder eneretten til at kopiere eller reproducere Motorola Solutions-programmer med ophavsret i enhver form.

Følgelig må computerprogrammer, som Motorola Solutions har ophavsret til, og som er indeholdt i de Motorola Solutions-produkter, der er beskrevet i denne vejledning, ikke kopieres eller reproduceres på nogen måde uden udtrykkelig skriftlig tilladelse fra Motorola Solutions. Derudover må købet af Motorola Solutions-produkter ikke være genstand for overdragelse, hverken direkte eller indirekte, ved afskæring fra indsigelse eller på anden måde, af nogen licens med ophavsrettigheder, patenter eller patentprogrammer fra Motorola Solutions, ud over de almindelige, ikke-eksklusive licenser til brug, som opstår ud fra loven ved salg af produktet.

MOTOROLA, MOTO, MOTOROLA SOLUTIONS og det stiliserede M-logo er varemærker eller registrerede varemærker tilhørende Motorola Trademark Holdings, LLC og bruges under licens. Alle andre varemærker tilhører deres respektive ejere. © 2016 og 2018 Motorola Solutions, Inc. Alle rettigheder forbeholdes.

## BEMÆRK



# HANDBUCH ZUR HF-ENERGIESTRAHLUNG UND PRODUKTSICHERHEIT FÜR HANDSPRECHFUNKGERÄTE

## ACHTUNG!

Bevor Sie dieses Produkt verwenden, lesen Sie das Handbuch zur HF-Energiestrahlung und Produktsicherheit, das im Lieferumfang des Funkgeräts enthalten ist. Das Handbuch enthält Anweisungen für die sichere Verwendung sowie Informationen zum Gefahrenbewusstsein und zur Risikovermeidung gemäß anwendbaren Normen und Vorschriften in Bezug auf HF-Energie.

## Packungsinhalt

- 2 x TALKABOUT T92 H20-Funkgerät
- 2 x Gürtelclip
- 2 x Netzteil
- 2 x Aufladbarer NiMH-Akkupack (800 mAh)
- Handbuch für TALKABOUT T92 H20

## Frequenztabelle

Kan.	Freq. (MHz)	Kan.	Freq. (MHz)	Kan.	Freq. (MHz)
1	446.00625	7	446.08125	13	446.15625
2	446.01875	8	446.09375	14	446.16875
3	446.03125	9	446.10625	15	446.18125
4	446.04375	10	446.11875	16	446.19375
5	446.05625	11	446.13125		
6	446.06875	12	446.14375		

**Hinweis: \*Standardmäßig sind nur die Kanäle 1 bis 8 aktiviert. Die Kanäle 9 bis 16 müssen durch den Benutzer aktiviert werden, bevor sie ausgewählt werden können. Die Kanäle 9 bis 16 sollten in Ländern verwendet werden, in denen diese Frequenzen durch die Behörden zugelassen sind. Die Kanäle 9 bis 16 sind in Russland nicht zulässig.**

## Funktionen und technische Daten

- 8 PMR-Kanäle. Vom Benutzer auf bis zu 16 Kanäle erweiterbar (in Ländern, in denen dies durch Behörden zugelassen ist).
  - 121 Subcodes (38 CTCSS-Codes und 83 DCS-Codes)
  - Bis zu 10 km Reichweite\*
  - VOX
  - Taschenlampe mit WEISSER und ROTER LED
  - 20 wählbare Ruftonwarnungen
  - LCD-Anzeige mit Hintergrundbeleuchtung
  - Roger-Signalton
  - Micro-USB-Anschluss zum Aufladen
  - Akku-/Batteriestandanzeige
  - Kanalüberwachung
  - Kanalsuche
  - Zweikanalüberwachung
  - Tastensperre
  - Automatische Steuerung zur Rauschunterdrückung
  - Automatische Wiederholung (Bildlauf)
  - Alarm bei niedrigem Akku-/Batteriestand
  - Standby bei niedrigem Akku-/Batteriestand
  - Ton (Ein/Aus)
  - Lautlosmodus (Vibrationsalarm)
  - Notruffunktionen
  - Wasseraktivierte Taschenlampe
  - IP-Schutzart: IP67
  - Stromversorgung: NiMH-Akkupack/3 x AA-Alkalibatterien
  - Akkubetriebsdauer: 16 Stunden (unter normalen Nutzungsbedingungen)
- \* Reichweite kann je nach Umwelt- bzw. topografischen Bedingungen unterschiedlich ausfallen.

## Wartung

Dieses Funkgerät ist nach IP-67-Standards wasserdicht. Es ist nur gegen Eintauchen in Wasser von bis zu 1 Meter Tiefe für bis zu 30 Minuten beständig, wenn die Akkuabdeckung und der Zubehöranschluss des Kopfhörers abgedichtet sind. Öffnen Sie den Deckel des Batteriefachs oder die Abdeckung des Kopfhöreranschlusses nur, wenn das Funkgerät trocken ist. Akkus und Zubehör sollten nur in trockenen Umgebungen installiert werden. Stellen Sie sicher, dass das Akkufach und die Abdichtungsöffnungen für das Zubehör frei von Schmutz und Verunreinigungen sind. Wurde das Funkgerät in Wasser getaucht, schütteln Sie es, um es von im Lautsprechergitter und im Mikrofonanschluss befindlichem Wasser zu befreien und die Audioqualität aufrechtzuerhalten. Zur Schonung wird empfohlen, das Funkgerät mit frischem Wasser abzuspülen, wenn es in Salzwasser getaucht wurde.

Die Ladestation und der Netzteiladapter sind nicht wasserdicht. Setzen Sie das Ladegerät niemals Regen oder Schnee aus. Laden Sie die Funkgeräte nur an einem trockenen Ort. Legen Sie keine nassen Funkgeräte in die Ladestation ein.

**WARNUNG: Dieses Funkgerät schwimmt mit dem mitgelieferten NiMH-Akku (800 mAh) auf der Wasseroberfläche. Es schwimmt möglicherweise nicht mit anderen Akkus oder Batterien.**

## Steuerung und Funktionen

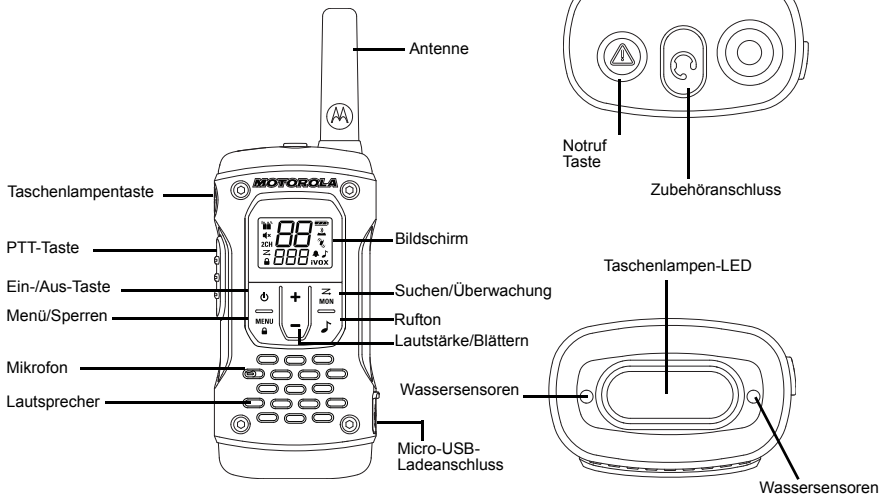

## Display

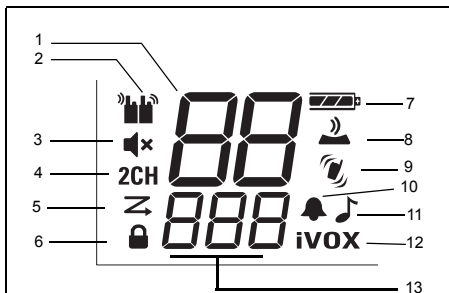

- |  |   |
|--|---|
| 1. Kanalanzeige  | 8. Tastenton [EIN/AUS]                              |
| 2. Anzeige für das Senden und Empfangen                                | 9. Lautlosmodus (Vibrationsalarm) [EIN/AUS]         |
| 3. Stummschaltung [wenn Lautstärke für Lautsprecher auf 0 gesetzt ist] | 10. Roger-Zirpton (EIN/AUS)                         |
| 4. Zweikanalüberwachung [EIN/AUS]                                      | 11. Rufton [1–20]                                   |
| 5. Suchanzeige   | 12. iVOX [AUS, L1, L2, L3]; VOX [L1, L2, L3]        |
| 6. Tastensperranzeige  | 13. Code zur Eliminierung von Interferenzen [1–121] |
| 7. Akku-/Batterieanzeige [3 Akku-/Batterieladestände]                  |   |

## Einlegen der Batterien

Jedes Funkgerät kann entweder mit einem NiMH-Akkupack oder drei AA-Alkalibatterien betrieben werden.

## Einlegen des wiederaufladbaren NiMH-Akkupacks

1. Vergewissern Sie sich, dass das Funkgerät auf AUS steht.
2. Lösen Sie mit der Rückseite des Funkgeräts nach oben die Befestigungsschraube an der Akku-/Batterieabdeckung, und öffnen Sie die Abdeckung.
3. Entfernen Sie das NiMH-Akkupack aus dem durchsichtigen Plastikbeutel (nehmen Sie das Akkupack nicht auseinander, und packen Sie es nicht aus).
4. Legen Sie das NiMH-Akkupack mit dem Diagramm zu Ihnen gerichtet ein. (Das Band sollte sich unter dem Akkupack befinden und zur einfachen Entfernung um die rechte Seite des Packs verlaufen).
5. Schließen Sie das Akkufach, und ziehen Sie die Befestigungsschraube an der Akkufachabdeckung fest.

## Einlegen der drei AA-Alkalibatterien

1. Vergewissern Sie sich, dass das Funkgerät auf AUS steht.
2. Heben Sie mit der Rückseite des Funkgeräts zu Ihnen gerichtet die Lasche für die Batteriefachabdeckung nach oben und entfernen Sie die Abdeckung.
3. Setzen Sie die drei AA-Alkalibatterien mit (+)- und (-)-Polen wie an der Innenseite zu sehen ein. (Das Band sollte sich unter den AA-Alkalibatterien befinden und zur einfachen Entfernung um die rechte Seite der Batterien verlaufen.)
4. Schließen Sie das Batteriefach, und ziehen Sie die Befestigungsschraube an der Batteriefachabdeckung fest.

## Entfernen der Batterien

### Entfernen des NiMH-Akkupacks



1. Vergewissern Sie sich, dass das Funkgerät auf AUS steht.
2. Lösen Sie mit der Rückseite des Funkgeräts nach oben die Befestigungsschraube an der Akkuabdeckung, und öffnen Sie die Abdeckung.
3. Entfernen Sie den NiMH-Akkupack, indem Sie am Band ziehen.
4. Schließen Sie das Akkufach, und ziehen Sie die Befestigungsschraube an der Akkufachabdeckung fest.

### Entfernen der drei AA-Alkalibatterien

1. Vergewissern Sie sich, dass das Funkgerät auf AUS steht.
2. Lösen Sie mit der Rückseite des Funkgeräts nach oben die Befestigungsschraube an der Batterieabdeckung, und öffnen Sie die Abdeckung.
3. Entfernen Sie vorsichtig jede Alkalibatterie einzeln, indem Sie sie nacheinander entnehmen.
4. Schließen Sie das Batteriefach, und ziehen Sie die Befestigungsschraube an der Batteriefachabdeckung fest.

**Hinweis:** Seien Sie vorsichtig beim Entfernen von NiMH-Akkus oder AA-Batterien. Verwenden Sie keine scharfen oder leitfähigen Werkzeuge, um diese Batterien bzw. Akkus zu entfernen. Stellen Sie sicher, dass das Funkgerät vollständig trocken ist, bevor sie Akkus installieren und entfernen. Die Dichtung des Akkufachs sollte frei von Schmutz oder Verunreinigungen sein, bevor Sie die Akkufachabdeckung anbringen. Entfernen Sie die Batterien bzw. Akkus, wenn Sie Ihr Funkgerät für einen längeren Zeitraum nicht benutzen. Akkus bzw. Batterien korrodieren im Laufe der Zeit und können zu dauerhaften Schäden an Ihrem Funkgerät führen.

## Akku-/Batteriestandanzeige des Funkgeräts

Die Ladeanzeige des Funkgeräts zeigt den Ladezustand des Akkus/der Batterien von voll  bis leer . Wenn das Funkgerät nur noch einen Balken übrig hat, gibt es in regelmäßigen Abständen oder nach dem Loslassen der PPT-Taste (Alarm "Niedriger Akku") ein akustisches Signal ab.

### Aufrechterhaltung der Akkukapazität

1. Laden Sie die NiMH-Akkus einmal alle drei Monate, wenn sie nicht in Gebrauch sind.
2. Zur Aufbewahrung entfernen Sie den Akku nach der Verwendung aus dem Funkgerät.
3. Bewahren Sie die NiMH-Akkus bei einer Temperatur zwischen -20 °C und 35 °C und bei niedriger Luftfeuchtigkeit auf. Vermeiden Sie Feuchtigkeit und Ätzstoffe.

### Verwenden des Micro-USB-Ladegeräts

Mit dem Micro-USB-Ladegerät können Sie Ihren NiMH-Akkupack einfach aufladen.

1. Vergewissern Sie sich, dass das Funkgerät auf AUS steht.
2. Schließen Sie das Micro-USB-Kabel an den Micro-USB-Ladeanschluss an Ihrem Funkgerät an. Schließen Sie das andere Ende des Micro-USB-Kabels an eine Netzsteckdose an.
3. Ein leerer Akku wird innerhalb von acht Stunden vollständig aufgeladen.
4. Der Balken für die Akkustandanzeige bewegt sich, während der Akku geladen wird.

**Hinweis:** Beim Wechsel zwischen hohen und niedrigen Temperaturen wird der NiMH-Akkupack erst aufgeladen, wenn sich das Gerät akklimatisiert hat (in der Regel rund zwanzig Minuten). Um eine optimale Lebensdauer des Akkus zu gewährleisten, entfernen Sie das Funkgerät nach 16 Stunden aus dem Ladegerät. Lagern Sie das Funkgerät nie, während es an das Ladegerät angeschlossen ist.

## Anbringen und Entfernen des Gürtelclips

1. Befestigen Sie den Gürtelclip an der TALKABOUT-Platte auf der Rückseite des Funkgeräts, bis der Clip einrastet.
2. Befestigen Sie den Gürtelclip an der Hosentasche oder dem Gürtel, sodass der Clip einrastet.

### Entfernen

1. Drücken Sie den Entriegelungshebel auf der Oberseite des Gürtelclips, um die Verriegelung zu lösen.
2. Ziehen Sie den Gürtelclip von der Rückseite des Funkgeräts ab.





## Ein-/Ausschalten des Funkgeräts



Drücken Sie die Ein-/Aus-Taste , um das Funkgerät

EIN- oder AUSZUSCHALTEN.

1. In der Position "EIN" gibt das Funkgerät ein akustisches Signal ab und zeigt kurz alle Funktionssymbole, die auf dem Funkgerät verfügbar sind.
2. Das Display zeigt dann den aktuellen Kanal, den Code und alle aktivierten Funktionen.

## Einstellen der Lautstärke

Drücken Sie im Standby-Modus entweder  oder , um den aktuellen Wert anzuzeigen. Drücken Sie nochmals  oder  zum Einstellen der Lautstärke.

1. Drücken Sie , um die Lautstärke des Lautsprechers zu erhöhen.
2. Drücken Sie , um die Lautstärke des Lautsprechers zu verringern.

Halten Sie das Funkgerät nicht direkt an Ihr Ohr. Wenn die Lautstärke zu hoch eingestellt ist, könnte dies zu Verletzungen an den Ohren führen.

Stellen Sie die Lautstärke auf "0", um den Lautsprecher stummzuschalten.

## Sprechen und Hören

Alle Funkgeräte in Ihrer Gruppe müssen auf denselben Kanal und denselben Code zur Eliminierung von Interferenzen eingestellt sein, um miteinander zu kommunizieren.

1. Halten Sie das Funkgerät 5 bis 8 cm von Ihrem Mund entfernt.
2. Halten Sie die PTT-Taste gedrückt, während Sie sprechen.

Das Übertragungssymbol  wird im Display angezeigt.

3. Lassen Sie die PTT-Taste los. Sie können jetzt eingehende Anrufe annehmen. Dabei erscheint das Empfangssymbol  auf dem Display.

Für maximale Verständlichkeit halten Sie das Funkgerät fünf bis acht Zentimeter von Ihrem Ohr entfernt und decken das Mikrofon während eines Gesprächs nicht ab.

## Sprechbereich

Ihr Funkgerät ist auf maximale Leistung und eine Verbesserung des Übertragungsbereichs ausgelegt. Verwenden Sie keine Funkgeräte in einem Abstand von weniger als 1,5 m voneinander.

## Überwachungstaste

Wenn Sie die Such-/Überwachungstaste  drei Sekunden

lang gedrückt halten, können Sie die Lautstärke des Funkgeräts prüfen, wenn gerade kein Empfang stattfindet. Dies ermöglicht es Ihnen, die Lautstärke anzupassen, falls erforderlich. Sie können auch die Such-/Überwachungstaste  drücken, um die

Aktivitäten in Ihrem aktuellen Kanal vor dem Sprechen zu prüfen.

## Push-to-Talk-Sendezeitbegrenzer

Um versehentliche Übertragungen zu verhindern und die Akkulebensdauer zu verlängern, gibt das Funkgerät einen kontinuierlichen Warnton aus und hält die Datenübertragung an, wenn Sie die PTT-Taste 60 Sekunden lang ununterbrochen drücken.



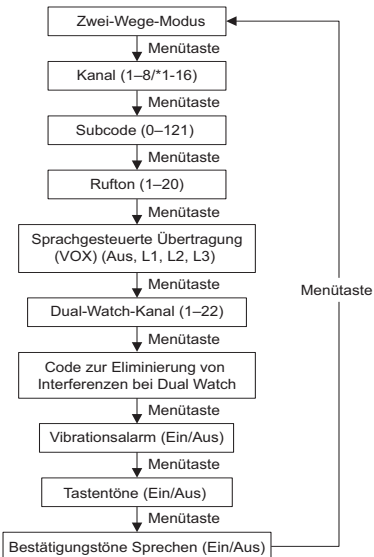

## MENÜOPTIONEN



**Hinweis:** \*Standardmäßig sind nur die Kanäle 1 bis 8 aktiviert. Die Kanäle 9 bis 16 müssen durch den Benutzer aktiviert werden, bevor sie ausgewählt werden können. Die Kanäle 9 bis 16 sollten in Ländern verwendet werden, in denen diese Frequenzen durch die Behörden zugelassen sind. Die Kanäle 9 bis 16 sind in Russland nicht zulässig.

## Auswählen des Kanals

Ihr Funkgerät verfügt über acht Kanäle. Der Kanal ist die Frequenz, die das Funkgerät für die Übertragung verwendet.

1. Wenn das Funkgerät **INGESCHALTET** ist, drücken Sie die Menütaste , bis die Kanalnummer zu blinken beginnt.
2. Drücken Sie  oder , um den Kanal zu wechseln. Das längere Drücken dieser Tasten ermöglicht Ihnen das schnelle Blättern durch die Kanäle, um die Codes zu durchsuchen.
3. Drücken Sie die PTT-Taste, um das Menü zu verlassen, oder die Menütaste  zur Fortsetzung der Einrichtung.





**Hinweis:** Ihr Funkgerät verfügt standardmäßig über acht Kanäle. In Ländern, in denen 16 Kanäle zulässig sind, können Sie die Kanäle 9 bis 16 wie folgt aktivieren:

1. Drücken Sie die Menütaste  bis die Kanalnummer zu blinken beginnt.
2. Drücken und halten Sie die Tasten  und  drei Sekunden gleichzeitig, bis Sie einen Signalton hören und „16 CH“ kurz angezeigt wird.

**Hinweis:** \*Standardmäßig sind nur die Kanäle 1 bis 8 aktiviert. Die Kanäle 9 bis 16 müssen durch den Benutzer aktiviert werden, bevor sie ausgewählt werden können. Die Kanäle 9 bis 16 sollten in Ländern verwendet werden, in denen diese Frequenzen durch die Behörden zugelassen sind. Die Kanäle 9 bis 16 sind in Russland nicht zulässig.





## Auswählen des Codes zur Eliminierung von Interferenzen

Codes zur Eliminierung von Interferenzen helfen dabei, Interferenzen zu minimieren, indem Übertragungen von unbekanntenen Quellen blockiert werden. Ihr Funkgerät verfügt über 121 Codes zur Eliminierung von Interferenzen. So stellen Sie den Code für einen Kanal ein:

1. Drücken Sie die Menütaste  zwei Mal, bis der Code "9" zu blinken beginnt.
2. Drücken Sie  oder  zum Auswählen des Codes. Sie können die Taste drücken oder gedrückt halten, um schnell durch die Codes zu blättern.
3. Drücken Sie die PTT-Taste, um das Menü zu verlassen, oder die Menütaste  zur Fortsetzung der Einrichtung.

## Einstellen und Übertragen von Ruftönen

Ihr Funkgerät kann verschiedenen Ruftöne an die anderen Funkgeräte in Ihrer Gruppe übertragen. So können Sie diese darauf hinweisen, dass Sie mit ihnen kommunizieren möchten. Ihr Funkgerät bietet 20 Ruftöne zur Auswahl. So wählen Sie einen Rufton aus:

1. Drücken Sie die Menütaste  drei Mal, bis das Symbol für den Rufton  angezeigt wird. Die aktuelle Ruftoneinstellung blinkt.
2. Drücken Sie  oder , um den Rufton zu wechseln und abzuhören.
3. Drücken Sie die PTT-Taste, um das Menü zu verlassen, oder die Menütaste  zur Fortsetzung der Einrichtung.



Zur Übertragung Ihres Ruftons an die anderen Funkgeräte richten Sie zuerst denselben Kanal und Code zur Eliminierung von Interferenzen auf Ihrem Funkgerät ein, und drücken Sie die Ruftontaste .

## Sprachgesteuerte Übertragung (VOX)

Die Übertragung wird durch Sprechen in das Mikrofon des Funkgeräts und nicht durch Drücken der PTT-Taste ausgelöst.

1. Drücken Sie die Menütaste  vier Mal, bis das Symbol

**VOX** auf dem Display zu sehen ist. Die aktuelle Einstellung (L1-L3) blinkt.

2. Drücken Sie  oder  zum Auswählen der Empfindlichkeitsstufe.
3. Drücken Sie die PTT-Taste, um das Menü zu verlassen, oder die Menütaste  zur Fortsetzung der Einrichtung.





<b>L3 = Hohe Empfindlichkeit</b> für ruhige Umgebungen
<b>L2 = Mittlere Empfindlichkeit</b> für die meisten Umgebungen
<b>L1 = Niedrige Empfindlichkeit</b> für laute Umgebungen

**Hinweis:** Es kommt zu einer kurzen Verzögerung zwischen dem Zeitpunkt, zu dem Sie zu sprechen beginnen und der Übertragung.

## Zweikanalüberwachung

Ermöglicht die abwechselnde Suche des aktuellen Kanals und eines anderen Kanals.

So legen Sie einen anderen Kanal fest und starten die Zweikanalfunktion:

1. Drücken Sie die Menütaste  fünf Mal, bis das Symbol für die Zweikanalfunktion **2CH** angezeigt wird. Der Zweikanal beginnt zu blinken.
2. Drücken Sie  oder , um den Kanal auszuwählen, und drücken Sie die Menütaste .







3. Drücken Sie  oder  zum Auswählen des Codes zur Eliminierung von Interferenzen.
4. Drücken Sie die PTT-Taste, um das Menü zu verlassen, oder die Menütaste  zur Fortsetzung der Einrichtung.
5. Das Funkgerät startet die Zweikanalfunktion.

**Hinweis: Wenn Sie denselben Kanal und Code wie den aktuellen Kanal einstellen, ist die Zweikanalüberwachung AUSGESCHALTET.**





### Lautlosmodus (Vibrationsalarm)

Der Lautlosmodus (Vibrationsalarm) informiert Sie darüber, dass Ihr Funkgerät eine Nachricht empfängt. Dies ist nützlich in lauten Umgebungen. Wenn die Vibration aktiviert ist, vibriert das Funkgerät alle 30 Sekunden, wenn Sie eine Nachricht über den eingestellten Kanal und Code erhalten.

1. Drücken Sie die Menütaste  sieben Mal, bis das Symbol "Vibracall"  angezeigt wird. Die aktuelle Einstellung blinkt.
2. Drücken Sie  oder , um die Einstellung in "Ein/Aus" zu ändern.
3. Drücken Sie die PTT-Taste, um das Menü zu verlassen, oder die Menütaste  zur Fortsetzung der Einrichtung.

### Tastentöne

Sie können die Lautsprechertastentöne aktivieren oder deaktivieren. Sie hören den Tastenton jedes Mal, wenn eine Taste gedrückt wird.





1. Drücken Sie die Menütaste  acht Mal, bis das Symbol für den Tastenton  angezeigt wird. Die aktuelle Einstellung "Ein/Aus" blinkt.
2. Drücken Sie  oder  zum Ein-/Ausschalten.
3. Drücken Sie die PTT-Taste zum Bestätigen oder die Menütaste  zur Fortsetzung der Einrichtung.

**Hinweis: Folgende Funktionen werden nicht deaktiviert, wenn die Funktion für den Tastenton AUS ist:**

- Übertragung des Hinweistons für eine Zeitüberschreitung
- Rufton
- Hinweiston für schwache Batterie/schwachen Akku oder
- Bestätigungston für übertragenes Gespräch

### Bestätigungston für das Übertragen eines Gesprächs

Sie können festlegen, dass Ihr Funkgerät einen eindeutigen Ton ausgeben soll, wenn Sie die Übertragung abgeschlossen haben. Dieser hat dieselbe Bedeutung, wie wenn Sie "Roger" oder "Over" sagen, damit andere wissen, dass Sie fertig gesprochen haben.

1. Drücken Sie die Menütaste  neun Mal, bis das Symbol für den Roger-Zirpton  angezeigt wird. Die aktuelle Einstellung "Ein/Aus" blinkt.
2. Drücken Sie  oder  zum Ein- oder Ausschalten.
3. Drücken Sie die PTT-Taste zum Festlegen oder die Menütaste  zur Fortsetzung der Einrichtung.

### Notsignalmodus

Die Notsignalfunktion kann verwendet werden, um Mitgliedern in Ihrer Gruppe zu signalisieren, dass Sie dringend Hilfe benötigen. T92 H2O-Funkgeräte werden 30 Sekunden nach der Aktivierung des Notsignals in einem automatischen „Freisprech“-Notbetrieb gehalten. T92 H2O-Funkgeräte in Ihrer Gruppe erhöhen automatisch die Lautstärke des Lautsprechers auf die maximale Einstellung und geben acht Sekunden lang einen schrillen Hinweiston aus. Der Hinweiston wird vom Lautsprecher Ihres eigenen Funkgeräts und den empfangenden Funkgeräten in Ihrer Gruppe ausgegeben. Nach dem acht Sekunden langen Hinweiston werden 22 Sekunden lang alle gesprochenen Worte oder zufällige Töne aus Ihrer Umgebung an die Gruppe übertragen.

Für die 30-sekündige Dauer des Notsignalmodus werden die Bedienelemente und Tasten des T92 H2O-Funkgeräts gesperrt, um einen maximalen Empfang der Notsignalnachricht zu gewährleisten.

1. Halten Sie die Notsignaltaste drei Sekunden lang gedrückt.
2. Lassen Sie die Taste los, und der Hinweistext erklingt. Gleichzeitig beginnt die LED ROT zu blinken. Sie müssen die Notsignaltaste nicht halten oder PTT verwenden, damit Ihre Nachricht übertragen wird.

**WARNUNG: Die Notsignalfunktion sollte nur in wirklichen Notfällen verwendet werden. Motorola Solutions übernimmt keine Verantwortung, wenn keine Antwort von der empfangenden Gruppe auf das Notsignal erfolgt.**

### Integrierte Taschenlampe



Drücken Sie die Taschenlampentaste, um zwischen AUS, ROTES Licht, WEISSES Licht und dann wieder AUS zu wechseln. Die Taschenlampe schaltet sich aus, wenn Sie die Taschenlampentaste länger als drei Sekunden drücken, während das ROTE Licht an ist.

Die Taschenlampe wird automatisch nach 30 Minuten der Inaktivität ausgeschaltet, wenn die Akku-/Batterieladung unter 50 % liegt.

**Hinweis: Schalten Sie die Taschenlampe bei Nichtverwendung aus, um den Akku/die Batterien zu schonen.**

### Tastensperre

**So verhindern Sie, dass Funkgeräteeinstellungen versehentlich geändert werden:**

1. Drücken und halten Sie die Menütaste , bis das Symbol für die Tastensperranzeige  angezeigt wird.
2. Sie können das Funkgerät EIN- und wieder AUSSCHALTEN, die Lautstärke anpassen, empfangen, übertragen, und Kanäle überwachen, wenn das Funkgerät gesperrt ist. Alle anderen Funktionen bleiben gesperrt.

3. Drücken Sie die Menütaste , und halten Sie sie, bis die Tastensperranzeige  nicht mehr angezeigt wird, um das Funkgerät zu entsperren.

### Scanning (Suchen)



Verwenden Sie die Suchfunktion für Folgendes:

- Durchsuchen Sie die acht Kanäle auf Übertragungen von unbekannt Personen.
- Finden Sie jemanden in Ihrer Gruppe, der versehentlich den Kanal geändert hat, oder
- finden Sie schnell ungenutzte Kanäle, um sie selbst zu verwenden.

Es gibt eine Prioritätsfunktion und zwei Modi für die Suche ("Standard" und "Erweitert"), um diese effektiver zu gestalten.

- Der Modus für die Standardsuche verwendet die Kanal- und Code-Kombinationen für jeden der acht Kanäle, so wie Sie sie festgelegt haben (oder mit dem Standardcodewert "1").
- Der Modus für die erweiterte Suche durchsucht alle Kanäle auf alle Codes; er erkennt sämtliche verwendete Codes und verwendet diesen Codewert temporär für diesen Kanal.
- Vorrangig behandelt wird der Home-Kanal (d. h. der Kanal und der Code zur Eliminierung von Interferenzen, auf den das Funkgerät eingestellt ist, wenn Sie die Suche starten). Das bedeutet, dass der ursprüngliche Kanal (und die Codeeinstellungen) häufiger durchsucht werden als die anderen sieben Kanäle, und dass das Funkgerät besonders schnell auf sämtliche Aktivitäten auf dem Home-Kanal reagiert.



### So starten Sie eine Standardsuche:

1. Drücken Sie kurz die Taste . Das Suchsymbol  wird im Display angezeigt, und das Funkgerät beginnt, durch die Kanal- und Code-Kombinationen zu blättern.
2. Wenn das Funkgerät Kanalaktivitäten erkennt, die mit der Kanal- und Code-Kombination übereinstimmen, unterbricht das Funkgerät das Blättern, und Sie können die Übertragung hören.
3. Drücken Sie die PTT-Taste innerhalb von fünf Sekunden nach dem Ende der Übertragung, um zu reagieren und mit der übertragenden Person zu sprechen.

- Das Funkgerät setzt das Blättern durch die Kanäle fünf Sekunden nach dem Ende einer beliebigen empfangenen Aktivität wieder fort.
- Drücken Sie kurz die Such-/Überwachungstaste , um den Suchvorgang anzuhalten.





#### So starten Sie eine erweiterte Suche:

So legen Sie einen anderen Kanal fest und starten die Zweikanalüberwachung:

- Drücken Sie kurz die Such-/Überwachungstaste .  
Das Suchsymbol  wird im Display angezeigt, und das Funkgerät beginnt, durch die Kanäle zu blättern. Es gibt keine Codes zur Eliminierung von Interferenzen, die das Gehörte filtern könnten.
- Wenn das Funkgerät Kanalaktivitäten erkennt, die mit EINEM BELIEBIGEN Code übereinstimmen (oder KEINEN Code haben), unterbricht das Funkgerät das Blättern, und Sie können die Übertragung hören. Jeder Code zur Eliminierung von Interferenzen, der möglicherweise durch andere verwendet wird, wird erkannt und angezeigt.
- Wenn Sie reagieren und mit der übertragenden Person sprechen möchten, drücken Sie die PTT-Taste innerhalb von fünf Sekunden nach dem Ende der Übertragung.
- Das Funkgerät setzt das Blättern durch die Kanäle fünf Sekunden nach dem Ende einer beliebigen empfangenen Aktivität wieder fort.
- Drücken Sie kurz die Such-/Überwachungstaste , um den Suchvorgang anzuhalten.

#### Hinweise zum Suchen:

- Die Übertragung erfolgt auf dem "Home-Kanal", wenn Sie die PTT-Taste drücken, während das Funkgerät durch inaktive Kanäle blättert. Sie können die Such-/Überwachungstaste  jederzeit drücken, um den Suchvorgang zu stoppen.

- Sie können den Suchvorgang sofort fortsetzen, indem Sie kurz  oder  drücken, wenn das Funkgerät bei einer unerwünschten Übertragung stoppt.
- Sie können diesen Kanal vorübergehend aus der Suchliste entfernen, indem Sie  oder  drei Sekunden gedrückt halten, wenn das Funkgerät immer wieder bei einer unerwünschten Übertragung stoppt. Sie können auf diese Weise mehr als einen Kanal entfernen.
- Schalten Sie das Funkgerät AUS und dann wieder EIN, oder BEENDEN Sie den Suchmodus und aktivieren ihn erneut, indem Sie die Such-/Überwachungstaste  zum Wiederherstellen und Entfernen von Kanälen aus der Suchliste drücken.
- Sie können den "Home-Kanal" nicht aus der Suchliste entfernen.
- Im Modus für die Erweiterte Suche wird der erkannte Code nur für eine Übertragung verwendet. Notieren Sie sich diesen Code, schließen Sie den Suchmodus, und stellen Sie den erkannten Code auf diesem Kanal ein, um ihn dauerhaft zu verwenden.

#### Wassersensor

Wenn das Funkgerät in Kontakt mit Wasser kommt, beginnt die WEISSE LED zu blinken, bis der Akku/die Batterien leer ist/ sind. Drücken Sie die Taschenlampentaste, um die blinkende LED auszuschalten.

#### Garantieinformationen

Der autorisierte Motorola Solutions Händler oder Vertriebspartner, bei dem Sie Ihr Motorola Solutions Sprechfunkgerät und/oder das Originalzubehör gekauft haben, nimmt Garantieansprüche entgegen und/oder bietet die entsprechenden Garantieleistungen. Bringen Sie bitte Ihr Sprechfunkgerät zu Ihrem Motorola Solutions Händler oder Vertriebspartner, um Ihre Garantieleistungen in Anspruch zu nehmen. Senden Sie das Sprechfunkgerät nicht zum Hersteller Motorola Solutions ein.

Damit Sie die Garantieleistungen in Anspruch nehmen können, müssen Sie den Kaufbeleg oder einen vergleichbaren Kaufnachweis vorlegen, aus dem das Kaufdatum hervorgeht. Auf dem Sprechfunkgerät muss außerdem die Seriennummer deutlich erkennbar sein. Die Garantieansprüche werden hinfällig, wenn die Typen- oder Seriennummern auf dem Produkt geändert, entfernt oder ungültig gemacht wurden.

### Garantieausschluss

- Defekte oder Schäden, die sich aus unsachgemäßer oder unüblicher Handhabung oder Nichtbefolgung der in diesem Handbuch vorgegebenen Anweisungen ergeben.
- Defekte oder Schäden, die auf Missbrauch, Unfall oder Versäumnis zurückzuführen sind.
- Defekte oder Schäden, die auf nicht ordnungsgemäßes Testen, Betreiben, Warten, Einstellen oder auf irgendwelche Änderungen und Modifikationen zurückzuführen sind.
- Bruch oder Beschädigung der Antennen, sofern dies nicht direkt auf Material- oder Verarbeitungsfehler zurückzuführen ist.
- Produkte, die so zerlegt oder repariert worden sind, dass sie den Betrieb des Produkts oder eine angemessene Untersuchung und Prüfung zur Feststellung des Garantieanspruches unmöglich machen.
- Defekte oder Schäden aufgrund der Reichweite.
- Defekte oder Schäden aufgrund von Feuchtigkeitseinwirkungen und Eindringen von Flüssigkeiten.
- Alle Kunststoffoberflächen und alle anderen freiliegenden Teile, die durch normale Nutzung zerkratzt oder beschädigt sind.
- Produkte, die über einen beschränkten Zeitraum gemietet sind.
- Regelmäßige Wartung und Reparatur oder Auswechseln von Teilen aufgrund normaler Nutzung, Verschleißerscheinungen und Abnutzung.

### Urheberrechtshinweise

Die in diesem Handbuch beschriebenen Motorola Solutions-Produkte können durch Copyright geschützte Programme von Motorola Solutions enthalten, die in Halbleiterspeichern oder anderen Medien gespeichert sind. Nach den für Motorola Solutions geltenden Gesetzen der USA und anderer Staaten sind bestimmte ausschließliche Rechte an urheberrechtlich geschützten Computerprogrammen, einschließlich des ausschließlichen Rechts der Vervielfältigung oder Reproduktion in beliebiger Form, den urheberrechtlich geschützten Motorola Solutions-Programmen vorbehalten.

Entsprechend dürfen keine in den Produkten von Motorola Solutions enthaltenen, durch Copyright geschützten Computerprogramme, die in dieser Bedienungsanleitung beschrieben werden, in irgendeiner Form kopiert oder reproduziert werden, ohne dass hierfür eine ausdrückliche schriftliche Genehmigung von Motorola Solutions vorliegt. Darüber hinaus werden mit dem Kauf von Produkten von Motorola Solutions weder ausdrücklich noch stillschweigend, durch Rechtsverwirkung oder auf andere Weise Lizenzen unter dem Copyright, dem Patent oder den Patentanwendungen von Software von Motorola Solutions ausgegeben, außer der Nutzung von normalen, nicht ausschließlich erteilten, gebührenfreien Lizenzen, die sich aus der Anwendung der Gesetze beim Verkauf eines Produkts ergeben.

MOTOROLA, MOTO, MOTOROLA SOLUTIONS und das stilisierte M-Logo sind Marken oder eingetragene Marken der Motorola Trademark Holdings, LLC und werden unter Lizenz verwendet. Alle anderen Marken sind Eigentum ihrer jeweiligen Inhaber.

© 2016 und 2018 Motorola Solutions, Inc. Alle Rechte vorbehalten.

# GUÍA DE EXPOSICIÓN A RADIOFRECUENCIA Y SEGURIDAD DEL PRODUCTO PARA RADIOS BIDIRECCIONALES PORTÁTILES

## ATENCIÓN

Antes de utilizar este producto, lea la Guía de exposición a radiofrecuencia y seguridad del producto para radios bidireccionales portátiles (incluida con la radio). En este documento encontrará información referente a un uso seguro de la energía de radiofrecuencia y al control del cumplimiento de los estándares y normativas correspondientes.

### Contenido del paquete

- 2 radios TALKABOUT T92 H20
- 2 clips para el cinturón con silbato
- 2 Fuente de alimentación
- 2 paquetes de baterías de NiMH recargables de 800 mAh
- Manual del modelo TALKABOUT T92 H20

### Gráfico de frecuencia

Can.	Frecuencia (MHz)	Can.	Frecuencia (MHz)	Can.	Frecuencia (MHz)
1	446,00625	7	446,08125	13	446,15625
2	446,01875	8	446,09375	14	446,16875
3	446,03125	9	446,10625	15	446,18125
4	446,04375	10	446,11875	16	446,19375
5	446,05625	11	446,13125		
6	446,06875	12	446,14375		

**Nota:** \*De forma predeterminada, sólo los canales 1 a 8 están disponibles. Para poder seleccionar los canales 9 a 16, es necesario que el usuario los active primero. Los canales 9 a 16 se deben utilizar en aquellos países en los que estas frecuencias estén permitidas por las autoridades gubernamentales. Los canales 9 a 16 no están permitidos en Rusia.

### Características y especificaciones

- 8 canales PMR. Ampliable a 16 canales por el usuario en países en los que las autoridades gubernamentales lo permitan.
- 121 subcódigos (38 códigos CTCSS y 83 códigos DCS)
- \*Alcance de hasta 10 km (6,2 mi)
- VOX
- Linterna con indicador LED de color BLANCO y ROJO
- 20 alertas de tono de llamada seleccionables
- Pantalla LCD con retroiluminación
- Tono Roger
- Conector micro USB para la carga
- Nivel de batería
- Monitor de canales
- Búsqueda de canales
- Monitor de doble canal
- Bloqueo de teclado
- Control automático del silenciador
- Repetición automática (desplazamiento)
- Aviso de batería baja
- Suspensión de batería baja
- Tono (encendido/apagado)
- Modo silencioso (alerta por vibración)
- Funciones de emergencia
- Linterna activada por el agua
- Clasificación de IP: IP67
- Fuente de alimentación: paquete de baterías de NiMH/3 pilas alcalinas AA
- Duración de la batería: 16 horas (en condiciones de uso normales)

\*El alcance puede variar en función de las condiciones ambientales o topográficas.

## Mantenimiento

Esta radio cumple las normas IP-67 de resistencia al agua. Soporta la inmersión en agua de hasta 1 metro (3,2 pies) durante un máximo de 30 minutos (solo cuando la tapa de la batería y el puerto de accesorios para los auriculares están sellados). Abra la tapa del compartimento de la batería o la cubierta del puerto de los auriculares solo cuando la radio esté seca. La instalación de las baterías y los accesorios solo se debe realizar en entornos secos. Asegúrese de que el compartimento de la batería y las juntas del puerto de accesorios están libres de suciedad y residuos. Para mantener la calidad del audio, si la radio se ha sumergido en agua, agítela rápidamente para eliminar el agua que pudiera haber quedado dentro de la rejilla del altavoz y del puerto del micrófono. Se recomienda enjuagar la radio con agua dulce si ha estado expuesto a agua salada para preservar la vida útil de la radio.

La base de carga y adaptador de CA no son resistentes al agua. No exponga el cargador a la lluvia ni a la nieve. Cargue las radios solo en un lugar seco. No coloque las radios húmedas en la base de carga.

**ADVERTENCIA: Esta radio flota con la batería de NiMH (800 mAh) incluida. Es posible que no flote con otro tipo de baterías.**

## Control y funciones

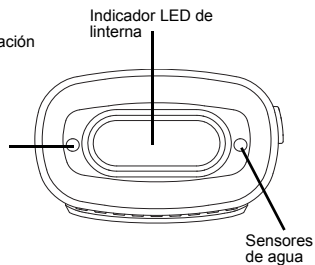
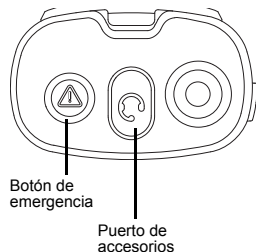

## Pantalla

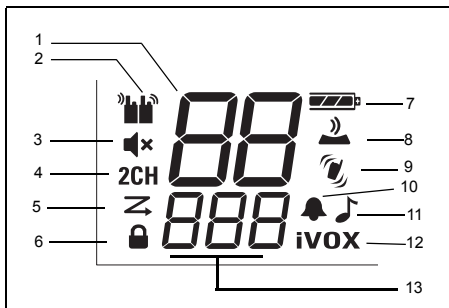

- |   |   |
|---|---|
| 1. Indicador de canal   | 8. Tono de teclado [encendido/apagado]              |
| 2. Indicador de transmisión y recepción                       | 9. Modo silencioso [encendido/apagado]              |
| 3. Silencio [cuando el volumen del altavoz se establece en 0] | 10. Tono Roger (encendido/apagado)                  |
| 4. Monitor de doble canal [encendido/apagado]                 | 11. Tono de llamada [1-20]                          |
| 5. Indicador de exploración                                   | 12. iVOX [apagado, L1, L2, L3]; VOX [L1, L2, L3]    |
| 6. Indicador de bloqueo con clave                             | 13. Código de eliminación de interferencias [1-121] |
| 7. Indicador de batería [3 niveles de batería]                |   |

## Instalación de la batería

Cada radio puede utilizar una batería recargable de NiMH o tres unidades de pilas alcalinas AA.

## Instalación del paquete de baterías de NiMH recargables

1. Compruebe que la radio está apagada.
2. Coloque la parte posterior de la radio mirando hacia usted, afloje el tornillo de fijación de la tapa del compartimento de la batería y abra la cubierta.
3. Extraiga el paquete de baterías de NiMH de la bolsa de plástico transparente (no desmonte ni desenvuelva el paquete de baterías).
4. Introduzca el paquete de baterías de NiMH con el diagrama mirando hacia usted. (La cinta debe quedar por debajo del paquete de baterías y debe rodear todo el lado derecho del paquete para facilitar su extracción).
5. Cierre la cubierta de la batería y apriete el tornillo de fijación de la tapa del compartimento de la batería.

## Instalación de tres pilas alcalinas AA

1. Compruebe que la radio está apagada.
2. Coloque la parte posterior de la radio mirando hacia usted, levante la cubierta de la batería hacia arriba y retire la cubierta.
3. Introduzca tres pilas alcalinas AA con la polaridad (+) y (-) que se indica en el interior. (La cinta debe quedar por debajo de las pilas alcalinas AA y debe rodear todo el lado derecho de las pilas).
4. Cierre la cubierta de la batería y apriete el tornillo de fijación de la cubierta del compartimento de la batería.

## Extracción de la batería

## Extracción del paquete de baterías de NiMH

1. Compruebe que la radio está apagada.
2. Coloque la parte posterior de la radio mirando hacia usted, afloje el tornillo de fijación de la tapa del compartimento de la batería y abra la cubierta.



3. Tire de la cinta para retirar el paquete de baterías de NiMH.
4. Cierre la cubierta de la batería y apriete el tornillo de fijación de la tapa del compartimento de la batería.



#### Extracción de las tres pilas alcalinas AA

1. Compruebe que la radio está apagada.
2. Coloque la parte posterior de la radio mirando hacia usted, afloje el tornillo de fijación de la tapa del compartimento de la batería y abra la cubierta.
3. Extraiga cuidadosamente cada pila alcalina de forma individual.
4. Cierre la cubierta de la batería y apriete el tornillo de fijación de la tapa del compartimento de la batería.

**Nota: Tenga cuidado al extraer el paquete de baterías de NiMH o las pilas AA. No utilice objetos afilados ni herramientas conductoras durante el procedimiento de extracción.**

**Asegúrese de que la radio esté completamente seca antes de instalar y retirar las baterías. La junta del compartimento hermético debe estar libre de polvo o suciedad antes de colocar la tapa de la batería. Extraiga las baterías antes de guardar la radio durante un periodo de tiempo prolongado. Las baterías se corroen con el tiempo, lo que puede provocar daños permanentes en la radio.**

#### Medidor de batería de la radio

El icono de batería de la radio muestra el nivel de carga de la batería, que va de lleno  a vacío . La radio emite un pitido periódico cuando le queda un segmento o después de soltar el botón **PPT** (alerta de batería baja).

#### Mantenimiento de la capacidad de las pilas

1. Cargue las baterías de NiMH al menos una vez cada 3 meses cuando la radio no esté en uso.
2. Extraiga la batería de la radio después de su uso para almacenarla.

3. Almacene las baterías de NiMH a temperaturas comprendidas entre -20 y 35 °C (-4 °F y 95 °F) en zonas de poca humedad. Evite las condiciones de humedad excesiva y los materiales corrosivos.

#### Uso del cargador micro USB

El cargador micro USB es un práctico puerto que permite cargar cómodamente el paquete de baterías de NiMH.

1. Compruebe que la radio está apagada.
2. Conecte el cable micro USB al puerto de carga USB de la radio. Conecte el otro extremo del cargador micro USB a la toma de corriente.
3. Una batería descargada tardará ocho horas en estar completamente cargada.
4. La barra medidora de batería se mueve mientras se está cargando la batería.

**Nota: Cuando se desplace entre temperaturas calientes y frías, no cargue el paquete de baterías de NiMH hasta que la radio se aclimate (normalmente, unos veinte minutos).**

**Para prolongar la vida útil de la batería, retire la radio del cargador a las 16 horas. No guarde la radio mientras esté conectada al cargador.**

#### Conexión y desconexión de la pinza para el cinturón

1. Fije la pinza para cinturón a la placa TALKABOUT de la parte posterior de la radio hasta suene el clic que indica que la pinza ha encajado en el sitio adecuado.
2. Enganche la pinza para el cinturón al bolsillo o al cinturón hasta suene el clic que indica que la pinza ha encajado en el sitio adecuado.

#### Extracción

1. Presione la pestaña de liberación situada en la parte superior de la pinza para el cinturón para liberar el cierre.
2. Tire de la pinza para el cinturón para extraerla de la parte posterior de la radio.



## Encendido y apagado de la radio



Mantenga pulsado el botón de encendido  para encender o apagar la radio.

1. En la posición de encendido, la radio emite un pitido y muestra brevemente todos los iconos de funciones disponibles en la radio.
2. A continuación, en la pantalla de la radio aparecen el canal actual, el código y todas las funciones habilitadas.

## Ajuste del volumen

En el modo en espera, pulse  o  para ver el valor actual.

Pulse  o  de nuevo para ajustar el volumen.

1. Pulse  para aumentar el volumen del altavoz.
2. Pulse  para disminuir el volumen del altavoz.

No se coloque la radio cerca del oído. Si el volumen estuviera ajustado en un nivel incómodo, podría dañarse los oídos.

Para silenciar el altavoz, ajuste el volumen en "0".

## Procedimiento para hablar y escuchar

Todas las radios del grupo deben estar configuradas en el mismo canal y código de eliminación de interferencias para poder comunicarse.

1. Sitúe la radio a 5-8 cm (2-3 pulg.) de la boca.
2. Mantenga pulsado el botón **PTT** mientras habla. El icono de transmisión  aparece en la pantalla.
3. Suelte el botón **PTT** para recibir llamadas entrantes.



Aparece el icono de recepción  en la pantalla.

Para lograr la máxima claridad, mantenga la radio a 5-8 centímetros (2-3 pulgadas) de distancia y evite cubrir el micrófono mientras habla.

## Alcance

La radio está diseñada para maximizar el rendimiento y mejorar alcance de la transmisión. No utilice las radios a una distancia de menos de 1 metro (3,2 pies).

## Botón de vigilancia

Si mantiene pulsado el botón de vigilancia/exploración  durante tres segundos podrá escuchar el nivel de volumen de la radio cuando no esté en modo de recepción. De este modo puede ajustar el volumen, si es necesario. También puede pulsar el botón de vigilancia/exploración  para comprobar la actividad en el canal actual antes de hablar.

durante tres segundos podrá escuchar el nivel de volumen de la radio cuando no esté en modo de recepción. De este modo puede ajustar el volumen, si es necesario. También puede pulsar el botón de vigilancia/exploración  para comprobar la actividad en el canal actual antes de hablar.

## Temporizador de tiempo límite del botón PTT

Para evitar transmisiones accidentales y prologar la duración de la batería, la radio emite un tono de aviso y deja de transmitir si se pulsa el botón **PTT** durante 60 segundos de forma continua.

## Opciones de menú

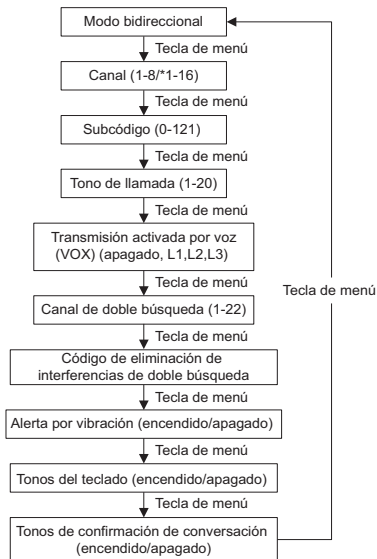

**Nota:** \*De forma predeterminada, sólo los canales 1 a 8 están disponibles. Para poder seleccionar los canales 9 a 16, es necesario que el usuario los active primero. Los canales 9 a 16 se deben utilizar en aquellos países en los que estas frecuencias estén permitidas por las autoridades gubernamentales. Los canales 9 a 16 no están permitidos en Rusia.

## Selección de canal

La radio cuenta con ocho canales. El canal es la frecuencia que utiliza la radio para transmitir.

1. Con la radio encendida, pulse el botón de menú hasta que el número de canal comience a parpadear.
2. Pulse o para cambiar de canal. Pulse durante un tiempo prolongado estas teclas para desplazarse por los canales rápidamente y examinar los códigos.
3. Pulse el botón **PTT** para salir del menú o el botón de menú para continuar con los ajustes.

**Nota:** De forma predeterminada, la radio cuenta con ocho canales. En los países en los que se permiten 16 canales, puede realizar lo siguiente para activar los canales 9 a 16:





1. Pulse el botón de menú hasta que el número de canal comience a parpadear.
2. Mantenga pulsados y simultáneamente durante tres segundos hasta que oiga un pitido y "16 CH" aparezca brevemente.

**Nota:** \*De forma predeterminada, sólo los canales 1 a 8 están disponibles. Para poder seleccionar los canales 9 a 16, es necesario que el usuario los active primero. Los canales 9 a 16 se deben utilizar en aquellos países en los que estas frecuencias estén permitidas por las autoridades gubernamentales. Los canales 9 a 16 no están permitidos en Rusia.

## Selección del código de eliminación de interferencias

Los códigos de eliminación de interferencias ayudan a reducir las interferencias mediante el bloqueo de las transmisiones procedentes de fuentes desconocidas. La radio cuenta con 121 códigos de eliminación de interferencias.





Para definir un código para un canal:

1. Pulse el botón de menú  dos veces hasta que el código "9" comience a parpadear.
2. Pulse  o  para seleccionar el código. Puede mantener pulsados estos botones para desplazarse de una forma más rápida por los códigos.
3. Pulse el botón **PTT** para salir del menú o el botón de menú  para continuar con los ajustes.

## Configuración y transmisión de tonos de llamada

La radio puede transmitir diferentes tonos de llamada a las demás radios de su grupo para avisar de que desea hablar. La radio cuenta con 20 tonos de llamada entre los que puede elegir.





Para definir un tono de llamada:

1. Pulse el botón de menú  tres veces hasta que aparezca el icono de tono de llamada . El ajuste de tono de llamada actual parpadeará.
2. Pulse  o  para cambiar de tono de llamar y escucharlo.
3. Pulse el botón **PTT** para salir del menú o el botón de menú  para continuar con los ajustes.

Para transmitir el tono de llamada a las demás radios, configure el mismo canal y código de eliminación de interferencias en su radio y pulse el botón de tono de llamada .

## Transmisión activada por voz (VOX)

La transmisión se inicia al hablar por el micrófono de la radio en lugar de al pulsar el botón **PTT**.

1. Pulse el botón de menú  cuatro veces hasta que el icono **VOX** aparezca en pantalla. El valor actual (L1-L3) parpadeará.
2. Pulse  o  para seleccionar el nivel de sensibilidad.
3. Pulse el botón **PTT** para salir del menú o el botón de menú  para continuar con los ajustes.

**L3 = alta sensibilidad** para entornos silenciosos





**L2 = sensibilidad media** para la mayoría de los entornos



**L1 = baja sensibilidad** para entornos ruidosos

**Nota: Se produce un breve retardo entre el momento en que se comienza a hablar y el momento en el que la radio comienza a transmitir.**

## Monitor de doble canal

Permite buscar en el canal actual y en otro canal alternativamente. Para configurar otro canal e iniciar el doble canal:





1. Pulse el botón de menú  cinco veces hasta que aparezca el icono de doble canal **2CH**. El doble canal parpadeará.
2. Pulse  o  para seleccionar el canal y, a continuación, pulse el botón de menú .

- Pulse  o  para seleccionar el código de eliminación de interferencias.
- Pulse el botón **PTT** para salir del menú o el botón de menú  para continuar con los ajustes.
- La radio inicia el doble canal.

**Nota: Si configura el mismo canal y código que el canal actual, el monitor de doble canal se apaga.**





### Modo silencioso (alerta por vibración)

El modo silencioso (alerta por vibración) le avisa cuando la radio recibe un mensaje. Esto resulta útil en entornos ruidosos. Cuando la alerta está activada, la radio vibra una vez cada 30 segundos al recibir un mensaje en el canal y código establecidos.

- Pulse el botón de menú  siete veces hasta que aparezca el icono de vibración de llamada . El valor actual parpadeará.
- Pulse  o  para cambiar el valor a encendido/apagado.
- Pulse el botón **PTT** para salir del menú o el botón de menú  para continuar con los ajustes.

### Tonos de teclado

Puede activar o desactivar los tonos de las teclas del altavoz. Cada vez que pulse un botón, podrá escuchar el tono de la tecla.





- Pulse el botón de menú  ocho veces hasta que aparezca el icono de tono de teclado . El valor actual encendido/apagado parpadeará.
- Pulse  o  para encender/apagar.
- Pulse el botón **PTT** para confirmar o el botón de menú  para continuar con los ajustes.

**Nota: Los siguientes tonos no se desactivan cuando la función de tono de teclado está desactivada:**

- tono de alerta de tiempo de transmisión agotado;
- tono de llamada;
- tono de alerta de batería baja; o
- tono de confirmación de conversación transmitido.

### Transmisión de un tono de confirmación de conversación

Puede configurar la radio para transmitir un único tono cuando la transmisión finalice. Es como decir "Roger" o "Cambio" para permitir que los demás sepan ya ha terminado de hablar.

- Pulse el botón de menú  nueve veces hasta que aparezca el icono de tono Roger . El valor actual encendido/apagado parpadeará.
- Pulse  o  para encender/apagar.
- Pulse el botón **PTT** para confirmar o el botón de menú  para continuar con los ajustes.

## Modo de alerta de emergencia

La función de alerta de emergencia se puede utilizar para indicar a los miembros de su grupo la necesidad de ayuda urgente. Los radios T92 H2O funcionarán en modo de control de emergencia automático "manos libres" durante 30 segundos tras la activación de la alerta de emergencia. Los radios T92 H2O de su grupo aumentarán automáticamente el volumen del altavoz al valor máximo y sonará un tono de alerta durante 8 segundos. El tono de alerta se emite desde el altavoz de su propia radio y las radios receptoras de su grupo. Tras la alerta de 8 segundos, cualquier palabra que diga o cualquier sonido fortuito que se produzca se transmitirán al grupo durante 22 segundos. Durante los 30 segundos que dura el modo de alerta de emergencia, los botones y controles de la radio T92 H2O se bloquearán para garantizar al máximo la recepción del mensaje de emergencia.

1. Mantenga pulsado el botón de alerta de emergencia durante 3 segundos.
2. Al soltar el botón el tono de alerta comenzará a sonar. Al mismo tiempo, comenzará a parpadear un indicador LED de color ROJO. No es necesario seguir pulsando el botón de alerta de emergencia ni utilizar el botón **PTT** para transmitir el mensaje.

**ADVERTENCIA: La función de alerta de emergencia solo debe utilizarse en caso de una emergencia real. Motorola Solutions no se hace responsable de que el grupo receptor no responda a la alerta de emergencia.**





## Linterna integrada

Pulse el botón de linterna para alternar entre luz APAGADA, luz ROJA, luz BLANCA y, a continuación, de nuevo luz APAGADA. La linterna se apagará al pulsar el botón de linterna si la luz ROJA permanece encendida durante más de 3 segundos. La linterna se apagará automáticamente después de 30 minutos de inactividad si el nivel de la batería es inferior al 50 %.

**Nota: Apague la linterna cuando no necesite usarla para ahorrar batería.**

## Bloqueo de teclado

**Para evitar la modificación de los ajustes de su radio de forma accidental:**

1. Mantenga pulsado el botón de menú  hasta que aparezca el icono de indicador de bloqueo de teclado .
2. En modo de bloqueo puede encender y apagar la radio, ajustar el volumen, y recibir, transmitir y supervisar canales. Las demás funciones quedan bloqueadas.
3. Para desbloquear la radio, pulse el botón de menú  y manténgalo pulsado hasta que el indicador de bloqueo de teclado  deje de aparecer.

## Exploración

Utilice la función de exploración para lo siguiente:



- buscar los 8 canales para transmisiones desde terceros desconocidos;
- encontrar a alguien en el grupo que ha cambiado accidentalmente los canales; o
- encontrar rápidamente los canales sin utilizar para su propio uso.

Existe una función prioritaria y 2 modos de exploración (básica y avanzada) para que la búsqueda sea más efectiva.

- El modo de "exploración básica" utiliza las combinaciones de canal y código de cada uno de los 8 canales, tal como se hayan configurado (o con el valor de código predeterminado = 1).
- El modo de "exploración avanzada" busca todos los códigos en todos los canales, detecta cualquier código en uso y utiliza temporalmente dicho valor de código para dicho canal.



- Se da prioridad al "canal de inicio" (es decir, el canal y código de eliminación de interferencias definidos en la radio al iniciar el proceso de exploración). Esto significa que el canal de inicio (y los ajustes de código) se explora más a menudo que los 7 canales restantes y que la radio responderá más rápidamente a cualquier actividad que se produzca en el canal de inicio como prioridad.

#### Para iniciar una exploración básica:

1. Pulse brevemente la tecla . El icono de exploración  aparecerá en la pantalla y la radio comenzará a desplazarse por las combinaciones de canal y código.
2. Cuando la radio detecte actividades de canal que coincidan con la combinación de canal y código, la radio se detendrá y podrá escuchar la transmisión.
3. Pulse el botón **PTT** durante los cinco segundos posteriores a la finalización de la transmisión para responder y hablar con la persona que está transmitiendo.
4. La radio reanudará el desplazamiento por los canales cinco segundos después de la finalización de cualquier actividad recibida.
5. Pulse brevemente el botón de vigilancia/exploración  para detener la exploración.







#### Para iniciar una exploración avanzada:

Para configurar otro canal e iniciar el monitor de doble canal:

1. Pulse brevemente el botón de vigilancia/exploración . El icono de exploración  aparecerá en la pantalla y la radio comenzará a desplazarse por los canales. Ningún código de eliminación de interferencias filtrará lo que se escuche.
2. Cuando la radio detecte actividades de canal con CUALQUIER código (o SIN código), se detendrá y podrá escuchar la transmisión. Cualquier código de eliminación de interferencias que puedan estar utilizando terceros se detectará y aparecerá en pantalla.

3. Para responder y hablar con la persona que está transmitiendo, pulse el botón **PTT** durante los cinco segundos posteriores a la finalización de la transmisión.
4. La radio reanudará el desplazamiento por los canales cinco segundos después de la finalización de cualquier actividad recibida.
5. Pulse brevemente el botón de vigilancia/exploración  para detener la exploración.

#### Notas sobre la exploración:

1. La transmisión estará en el "canal de inicio" si pulsa el botón **PTT** mientras la radio está explorando canales inactivos. Puede pulsar el botón de vigilancia/exploración  para detener la exploración en cualquier momento.
2. Puede reanudar el proceso de exploración inmediatamente. Para ello, pulse brevemente  o  si la radio se detiene en una transmisión que no es la deseada.
3. Puede eliminar temporalmente ese canal de la lista de exploración. Para ello, mantenga pulsado  o  durante tres segundos si la radio se detiene repetidamente en una transmisión que no es la deseada. Puede eliminar más de un canal de esta forma.
4. Apague la radio y vuelva a encenderla, o salga y vuelva a entrar en el modo de exploración mediante el botón vigilancia/exploración  para restaurar y eliminar canales de la lista de exploración.
5. No se puede eliminar el "canal de inicio" de la lista de exploración.
6. Durante la exploración avanzada, el código detectado solo se utilizará para una transmisión. Debe anotar dicho código, salir de la exploración y definir el código detectado en dicho canal para utilizar de forma permanente el código detectado.

## Sensor de agua

Cuando la radio entra en contacto con el agua, el indicador LED de color BLANCO comienza a parpadear hasta que la batería se agota. Pulse el botón de la linterna para apagar el indicador LED.

## Información sobre la garantía

El minorista o distribuidor autorizado de Motorola Solutions que le vendió la radio bidireccional Motorola Solutions y los accesorios originales asumirá las reclamaciones de garantía y/ o le facilitará los servicios incluidos en la garantía.

Lleve la radio a su distribuidor o minorista para solicitar los servicios incluidos en la garantía. No devuelva la radio a Motorola Solutions. Para poder optar a los servicios incluidos en la garantía, deberá presentar su recibo de compra o una prueba sustitutoria equivalente de la compra, donde conste la fecha de la misma. El número de serie debe estar visible en la radio bidireccional. La presente garantía no será aplicable si los números de modelo o de serie que aparecen en el producto han sido alterados, borrados o resultan ilegibles de cualquier otra forma.

## ¿Qué no cubre la garantía?

- Los daños o defectos derivados del uso del producto de formas distintas a las habituales o del incumplimiento de las instrucciones de este manual de usuario.
- Los defectos o daños derivados de un uso incorrecto, un accidente o una negligencia.
- Los defectos o daños derivados de pruebas, utilización, mantenimiento o ajuste inadecuados, o a alteraciones o modificaciones de cualquier clase.
- Las roturas o daños en las antenas, a menos que estén causados de forma directa por defectos en los materiales o en la mano de obra.
- Los productos que hayan sido desmontados o reparados de tal forma que perjudiquen el rendimiento o impidan la adecuada inspección y realización de pruebas con el objeto de verificar toda reclamación en garantía.

- Los defectos o daños debidos al alcance.
- Los defectos o daños debidos a humedad o líquidos.
- Todas las superficies de plástico y demás piezas externas arañadas o dañadas por el uso normal.
- Los productos alquilados de forma temporal.
- El mantenimiento periódico y la reparación o sustitución de piezas debido al uso, forma de transportar y desgaste normales.



## Información de copyright

Los productos Motorola Solutions descritos en este manual pueden incluir programas de Motorola Solutions, memorias de semiconductores almacenadas u otro tipo de medios protegidos por derechos de autor. Las leyes de los Estados Unidos y de otros países preservan ciertos derechos exclusivos de Motorola Solutions con respecto a los programas informáticos protegidos por derechos de autor, que incluyen el derecho exclusivo de copia o reproducción en cualquier formato de un programa de Motorola Solutions protegido por derechos de autor.

Por consiguiente, los programas informáticos de Motorola Solutions protegidos por derechos de autor que se encuentren entre los productos de Motorola Solutions descritos en este manual NO podrán copiarse ni reproducirse de forma alguna sin el consentimiento expreso por escrito de Motorola Solutions. Asimismo, la adquisición de los productos de Motorola Solutions no garantiza, ya sea de forma implícita o explícita, por impedimento legal o de la forma que fuese, ningún tipo de licencia bajo los derechos de autor, las patentes o las solicitudes de patentes de Motorola Solutions, excepto en los casos de uso de licencias normales no excluyentes sin regalías derivados de la ejecución de la ley en la venta de productos.

MOTOROLA, MOTO, MOTOROLA SOLUTIONS y el logotipo de la M estilizada son marcas comerciales o marcas comerciales registradas de Motorola Trademark Holdings, LLC y se utilizan bajo licencia. Todas las demás marcas comerciales son propiedad de sus respectivos propietarios.

© 2016 y 2018 Motorola Solutions, Inc. Todos los derechos reservados.



# SÉCURITÉ DES PRODUITS ET EXPOSITION AUX FRÉQUENCES RADIO POUR LES RADIOS PROFESSIONNELLES PORTATIVES

## ATTENTION !

Avant d'utiliser ce produit, lisez le guide Sécurité des produits et exposition aux fréquences radio fourni avec la radio. Il contient des instructions de fonctionnement relatives à la sécurité et à l'exposition aux RF, ainsi que des informations sur le contrôle de conformité aux normes et réglementations applicables.

## Contenu de la boîte

- Radio TALKABOUT T92 H20 (× 2)
- Clip de ceinture à signal sonore (× 2)
- Bloc d'alimentation (× 2)
- Batterie NiMH 800 mAh rechargeable (× 2)
- Manuel TALKABOUT T92 H20

## Tableau de fréquences

Canal	Fréq. (MHz)	Canal	Fréq. (MHz)	Canal	Fréq. (MHz)
1	446.00625	7	446.08125	13	446.15625
2	446.01875	8	446.09375	14	446.16875
3	446.03125	9	446.10625	15	446.18125
4	446.04375	10	446.11875	16	446.19375
5	446.05625	11	446.13125		
6	446.06875	12	446.14375		

**Remarque: \* seuls les canaux 1 à 8 sont disponibles par défaut. L'utilisateur doit activer les canaux 9 à 16 avant de pouvoir les sélectionner. Les canaux 9 à 16 doivent être utilisés dans les pays où ces fréquences sont autorisées par les autorités gouvernementales. Les canaux 9 à 16 ne sont pas autorisés en Russie.**

## Fonctions et caractéristiques

- 8 canaux PMR. Extensible par l'utilisateur jusqu'à 16 canaux dans les pays où les autorités gouvernementales les autorisent.
- 121 sous-codes (38 codes CTCSS et 83 codes DCS)
- Portée allant jusqu'à 10 km\*
- VOX
- Lampe torche à LED BLANCHE et ROUGE
- 20 tonalités d'appel au choix
- Écran LCD rétroéclairé
- Tonalité de confirmation
- Connecteur micro-USB pour la charge
- Niveau de la batterie
- Contrôle des canaux
- Balayage des canaux
- Double contrôle des canaux
- Verrouillage des touches
- Réglage silencieux automatique
- Répétition automatique (défilement)
- Alerte de batterie faible
- Mise en veille lorsque la batterie est faible
- Tonalité (On/Off)
- Mode silencieux (alerte par vibration)
- Fonctions d'urgence
- Lampe-torche activée à l'eau
- Indice IP : IP67
- Source d'alimentation : batterie NiMH / 3 piles alcalines AA
- Autonomie de la batterie : 16 heures (dans des conditions normales d'utilisation)

\* La portée peut varier selon l'environnement et/ou la topographie.

## Maintenance

Cette radio est étanche conformément aux normes IP 67. Elle peut supporter une immersion sous 1 m d'eau pendant 30 minutes, uniquement lorsque le couvercle de la batterie et la prise casque sont parfaitement étanches. Ouvrez le couvercle du compartiment de la batterie ou le couvercle de la prise casque uniquement lorsque la radio est sèche. Les batteries et les accessoires ne peuvent être installés que dans des environnements secs. Vérifiez que les joints du compartiment de la batterie et du port d'accessoires ne présentent ni saletés ni débris. Si la radio a été immergée dans l'eau, secouez-la énergiquement pour retirer l'eau piégée dans la grille du haut-parleur et dans le port du microphone, afin de préserver la qualité audio de la radio. Si la radio a été exposée à de l'eau salée, nous vous recommandons de la rincer à l'eau douce afin d'assurer la durée de vie de la radio.

La base de recharge et l'adaptateur secteur ne sont pas étanches. N'exposez pas le chargeur à la pluie ou la neige. Chargez les radios uniquement dans un endroit sec. Ne placez pas une radio humide sur la base de recharge.

**AVERTISSEMENT : cette radio flotte avec la batterie NiMH incluse (800 mAh). Elle peut ne pas flotter avec d'autres batteries.**

## Commandes et fonctions

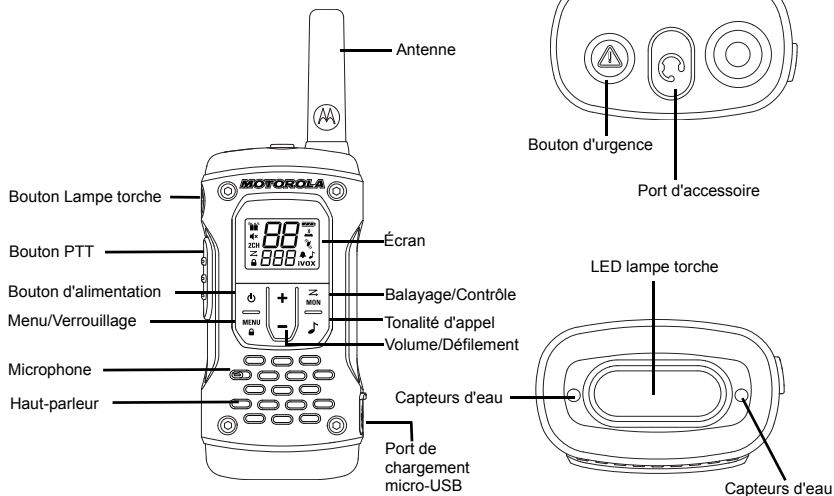

## Écran

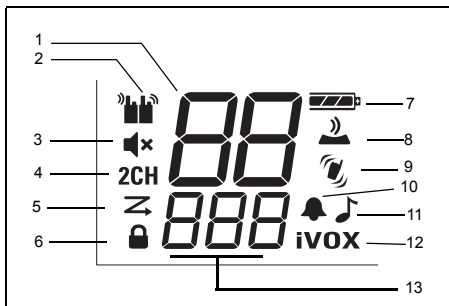

- |  |  |
|--|--|
| 1. Indicateur du canal                                       | 8. Tonalités clavier [ON/OFF]                      |
| 2. Indicateur de réception et de transmission                | 9. Mode silencieux (alerte par vibration) [ON/OFF] |
| 3. Muet [lorsque le volume du haut-parleur est défini sur 0] | 10. Tonalité de confirmation (ON/OFF)              |
| 4. Double contrôle des canaux [ON/OFF]                       | 11. Tonalité d'appel [1–20]                        |
| 5. Indicateur de lecture                                     | 12. iVOX [OFF, L1, L2, L3] ; VOX [L1, L2, L3]      |
| 6. Indicateur du verrouillage des touches                    | 13. Code de réduction des interférences [1–121]    |
| 7. Indicateur de batterie [3 niveaux]                        |  |

## Installation des batteries

Chaque radio peut utiliser une batterie NiMH rechargeable ou trois piles alcalines AA.

## Installation de la batterie NiMH rechargeable

1. Assurez-vous que la radio est ÉTEINTE.
2. Orientez l'arrière de la radio vers vous et desserrez la vis de maintien du couvercle de la batterie, puis ouvrez le couvercle.
3. Retirez la batterie NiMH du sac en plastique transparent (ne démontez et ne déballez pas la batterie).
4. Insérez la batterie NiMH, schéma tourné vers vous (le ruban doit se trouver sous le bloc de batterie et doit s'enrouler autour du côté droit de la batterie pour permettre un retrait facile).
5. Fermez le couvercle de la batterie et serrez la vis de maintien du couvercle de la batterie.

## Installation des trois piles alcalines AA

1. Assurez-vous que la radio est ÉTEINTE.
2. Orientez l'arrière de la radio vers vous et soulevez le loquet du couvercle de la batterie, puis retirez ce dernier.
3. Insérez les trois piles alcalines AA avec la polarité (+) et (-) tel qu'indiqué à l'intérieur (le ruban doit être placé sous les piles alcalines AA et doit s'enrouler autour du côté droit des piles).
4. Fermez le couvercle de la batterie et serrez la vis de maintien du couvercle de la batterie.

## Retrait des batteries

## Retrait de la batterie NiMH

1. Assurez-vous que la radio est ÉTEINTE.
2. Orientez l'arrière de la radio vers vous et desserrez la vis de maintien du couvercle de la batterie, puis ouvrez le couvercle.
3. Retirez la batterie NiMH en tirant sur le ruban.
4. Fermez le couvercle de la batterie et serrez la vis de maintien du couvercle de la batterie.



### Retrait des trois piles alcalines AA

1. Assurez-vous que la radio est ÉTEINTE.
2. Orientez l'arrière de la radio vers vous et desserrez la vis de maintien du couvercle de la batterie, puis ouvrez le couvercle.
3. Retirez délicatement chaque pile alcaline.
4. Fermez le couvercle de la batterie et serrez la vis de maintien du couvercle de la batterie.

**Remarque : faites attention lorsque vous retirez la batterie NiMH ou les piles AA. N'utilisez pas d'objets pointus ou conducteurs pour retirer l'une ou l'autre de ces batteries.**

**Assurez-vous que la radio est parfaitement sèche avant d'installer et de retirer les batteries. Avant de fixer le couvercle de la batterie, vérifiez que le joint du compartiment de la batterie ne présente ni saletés ni débris. Retirez les batteries avant de stocker votre radio pendant une période prolongée. Les batteries se corrodent au fil du temps et peuvent provoquer des dommages permanents à votre radio.**

### Indicateur du niveau de la batterie de la radio

L'icône de la batterie de la radio indique le niveau de charge de la batterie de la charge maximale  à la charge vide . Lorsqu'il ne reste plus qu'un seul segment, la radio émet un bip régulièrement ainsi qu'après chaque relâchement du bouton PTT (alerte de batterie faible).

### Maintenance de la capacité des batteries

1. Chargez les batteries NiMH au moins une fois tous les trois mois, même lorsque vous ne les utilisez pas.
2. Après utilisation, retirez la batterie de la radio en vue de son stockage.

3. Conservez les batteries NiMH dans des environnements secs, à une température comprise entre -20 °C et 35 °C. Évitez les environnements humides et les substances corrosives.

### Utilisation du chargeur micro-USB

Le chargeur micro-USB est un port très pratique qui vous permet de charger votre batterie NiMH.

1. Assurez-vous que la radio est ÉTEINTE.
2. Branchez le câble micro-USB dans le port de charge micro-USB de la radio. Connectez l'autre extrémité du chargeur micro-USB à la prise murale.
3. Une batterie vide se charge entièrement en huit heures.
4. L'indicateur de batterie affiche un mouvement lorsque la batterie est en cours de chargement.

**Remarque : lors du passage entre des températures élevées et basses, il est conseillé de ne pas recharger la batterie NiMH avant l'adaptation de la température (généralement une vingtaine de minutes).**

**Pour une autonomie optimale de la batterie, retirez la radio du chargeur sous seize heures. Ne stockez pas la radio connectée au chargeur.**

### Installation et retrait du clip de ceinture

1. Fixez le clip de ceinture à la plaque TALKABOUT située à l'arrière de la radio jusqu'à ce que le clip s'enclenche.
2. Fixez le clip de ceinture à la poche ou à la sangle jusqu'à ce que le clip s'enclenche.

### Pour le retrait





1. Appuyez sur la languette de déverrouillage en haut du clip de ceinture pour libérer le loquet.
2. Détachez le clip de ceinture à l'arrière de la radio.



## Mise sous/hors tension de la radio

Appuyez longuement sur le bouton de mise sous tension  pour allumer la radio.

1. Sur la position ON, la radio émet un son aigu et présente brièvement toutes les icônes de fonction disponibles.
2. L'écran d'affichage présente ensuite le canal actuel, le code et toutes les fonctions activées.

## Réglage du volume

En mode Standby, appuyez sur  ou  pour afficher la valeur actuelle. Appuyez à nouveau sur  ou  pour régler le paramètre de volume.

1. Appuyez sur  pour augmenter le volume du haut-parleur.
2. Appuyez sur  pour réduire le volume du haut-parleur.

Ne tenez pas la radio près de votre oreille. Si le volume est réglé sur un niveau inconfortable, votre oreille pourrait subir des dommages.

Réglez « 0 » pour désactiver le haut-parleur.

## Parler et écouter

Toutes les radios de votre groupe doivent être définies sur les mêmes canal et code de réduction des interférences pour que vous puissiez communiquer.

1. Maintenez la radio à une distance de 5 à 8 cm de votre bouche.
2. Appuyez longuement sur le bouton **PTT** lorsque vous parlez.

L'icône Émettre  s'affiche à l'écran.



3. Relâchez le bouton **PTT**. Vous pouvez désormais recevoir des appels entrants. Dans un tel cas, l'icône Recevoir  apparaît sur l'écran.

Pour une clarté maximale, tenez la radio à cinq à sept centimètres de distance et évitez de couvrir le microphone lorsque vous parlez.

## Portée de communication

Votre radio est conçue pour optimiser les performances et améliorer la plage de transmission. N'utilisez pas les radios à moins d'1,5 mètre de distance.

## Bouton de surveillance

Si vous maintenez enfoncé le bouton Balayage/Contrôle  pendant trois secondes, vous pouvez écouter le niveau de volume de la radio lorsque vous ne recevez pas de communication. Cela vous permet de régler le volume, si nécessaire. Vous pouvez également appuyer sur le bouton Balayage/Contrôle  pour vérifier l'activité sur votre canal actuel avant de parler.

## Retardateur Push-to-Talk

Pour empêcher les transmissions accidentelles et prolonger la durée de vie de la batterie, la radio émet une tonalité d'avertissement continue et interrompt la transmission si vous appuyez sur le bouton **PTT** pendant soixante secondes en continu.





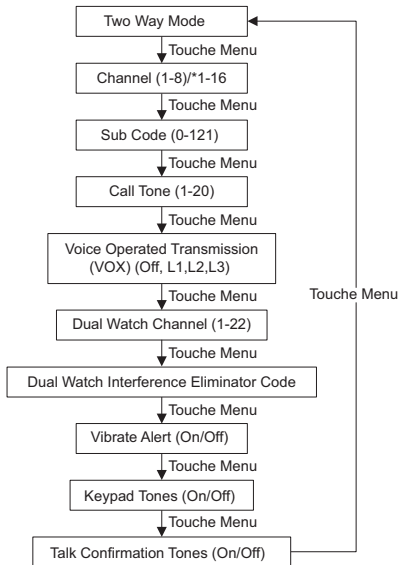

## Options du menu





**Remarque :** \* seuls les canaux 1 à 8 sont disponibles par défaut. L'utilisateur doit activer les canaux 9 à 16 avant de pouvoir les sélectionner. Les canaux 9 à 16 doivent être utilisés dans les pays où ces fréquences sont autorisées par les autorités gouvernementales. Les canaux 9 à 16 ne sont pas autorisés en Russie.

## Sélection du canal

Votre radio dispose de huit canaux. Le canal est la fréquence que la radio utilise pour assurer la transmission.

1. Avec la radio allumée, appuyez sur le bouton Menu  jusqu'à ce que le numéro de canal se mette à clignoter.
2. Appuyez sur  ou sur  pour changer de canal. Appuyez longuement sur ces touches pour faire défiler les canaux rapidement et parcourir les codes.
3. Appuyez sur le bouton PTT pour quitter le menu ou sur le bouton Menu  pour poursuivre la configuration.

**Remarque :** votre radio dispose de huit canaux par défaut. Dans les pays qui autorisent 16 canaux, vous pouvez activer les canaux 9 à 16 en procédant comme suit :





1. Appuyez sur le bouton Menu  jusqu'à ce que le numéro de canal commence à clignoter.
2. Appuyez simultanément sur les boutons  et  et maintenez-les enfoncés pendant trois secondes jusqu'à ce qu'un bip retentisse et que « 16 CH » s'affiche brièvement.

**Remarque :** \* seuls les canaux 1 à 8 sont disponibles par défaut. L'utilisateur doit activer les canaux 9 à 16 avant de pouvoir les sélectionner. Les canaux 9 à 16 doivent être utilisés dans les pays où ces fréquences sont autorisées par les autorités gouvernementales. Les canaux 9 à 16 ne sont pas autorisés en Russie.

## Sélection du code de réduction des interférences

Les codes de réduction des interférences aident à réduire les interférences en bloquant les transmissions provenant de sources inconnues. Votre radio dispose de 121 codes de réduction des interférences.





Pour définir le code d'un canal :

- Appuyez deux fois sur le bouton Menu  jusqu'à ce que le code « 9 » commence à clignoter.
- Appuyez sur  ou sur  pour sélectionner le code. Vous pouvez appuyer sur le bouton ou le maintenir enfoncé pour faire défiler les codes.
- Appuyez sur le bouton **PTT** pour quitter le menu ou sur le bouton Menu  pour poursuivre la configuration.

## Paramètre et transmission des tonalités d'appel

Votre radio peut transmettre des tonalités d'appel différentes à d'autres radios de votre groupe. Vous pouvez ainsi leur indiquer que vous souhaitez parler. Votre radio dispose de 20 tonalités d'appel au choix.





Pour sélectionner une tonalité d'appel :

- Appuyez trois fois sur le bouton Menu  jusqu'à ce que l'icône Tonalité d'appel  s'affiche. La tonalité d'appel actuelle clignote.
- Appuyez sur  ou  pour modifier et écouter la tonalité d'appel.
- Appuyez sur le bouton **PTT** pour quitter le menu ou sur le bouton Menu  pour poursuivre la configuration.

Pour transmettre votre tonalité d'appel à d'autres radios, configurez les mêmes canal et code de réduction des interférences sur votre radio et appuyez sur le bouton Tonalité d'appel .

## Transmission vocale (VOX)

La transmission est engagée lorsque vous parlez dans le microphone de la radio au lieu d'appuyer sur le bouton **PTT**.

- Appuyez 4 fois sur le bouton Menu  jusqu'à ce que l'icône **VOX** s'affiche à l'écran. Le paramètre actuel (L1-L3) clignote.
- Appuyez sur  ou  pour sélectionner le niveau de sensibilité.
- Appuyez sur le bouton **PTT** pour quitter le menu ou sur le bouton Menu  pour poursuivre la configuration.

<b>L3 = haute sensibilité</b> pour les environnements silencieux
--

<b>L2 = sensibilité moyenne</b> pour la plupart des environnements
--

<b>L1 = faible sensibilité</b> pour les environnements bruyants
---







**Remarque : un bref délai s'écoule entre le moment où vous commencez à parler et celui où la radio transmet.**

## Double contrôle des canaux

Cette fonction vous permet de balayer le canal actif et un autre canal à tour de rôle.

Pour définir un autre canal et activer le mode Dual Channel, procédez comme suit :





- Appuyez 5 fois sur le bouton Menu  jusqu'à ce que l'icône Double contrôle **2CH** s'affiche. Le mode Dual Channel clignote.

- Appuyez sur  ou  pour sélectionner le canal, puis appuyez sur le bouton Menu .
- Appuyez sur  ou  pour sélectionner le code de réduction des interférences.
- Appuyez sur le bouton **PTT** pour quitter le menu ou sur le bouton Menu  pour poursuivre la configuration.
- La radio démarre en mode Dual Channel.

**Remarque : le double contrôle des canaux se désactive si vous définissez les mêmes canal et code que ceux du canal actif.**



### Mode silencieux (alerte par vibration)



Le mode silencieux (alerte par vibration) vous signale que votre radio est en train de recevoir un message. Cette fonction est utile dans les environnements bruyants. Une fois l'alerte activée, la radio vibre une fois toutes les 30 secondes lorsque vous recevez un message sur le canal et le code que vous avez défini.

- Appuyez 7 fois sur le bouton Menu  jusqu'à ce que l'icône Appel par vibration  s'affiche. Le réglage actuel clignote.
- Appuyez sur  ou  pour activer/désactiver le paramètre.
- Appuyez sur le bouton **PTT** pour quitter le menu ou sur le bouton Menu  pour poursuivre la configuration.

### Tonalités du clavier

Vous pouvez activer ou désactiver les tonalités de touche du haut-parleur. Vous entendrez la tonalité des touches chaque fois que vous appuyez sur un bouton.

- Appuyez 8 fois sur le bouton Menu  jusqu'à ce que l'icône Tonalité du clavier  s'affiche. Le réglage actuel On/Off clignote.





- Appuyez sur le bouton  ou  pour activer/désactiver.
- Appuyez sur le bouton **PTT** pour confirmer ou sur le bouton Menu  pour poursuivre la configuration.

**Remarque : les éléments suivants ne sont pas désactivés lorsque la fonction de tonalité des touches est désactivée :**

- tonalité d'alerte de temporisation de transmission ;
- tonalité d'appel ;
- tonalité d'alerte de batterie faible ;
- tonalité de confirmation d'émission transmise.

### Transmission d'une tonalité de confirmation d'émission

Vous pouvez définir votre radio de façon à ce qu'elle transmette une tonalité unique lorsque vous terminez la transmission. Cela équivaut à dire « Confirmé » ou « Terminé » pour indiquer aux autres que vous avez fini de parler.

- Appuyez 9 fois sur le bouton Menu  jusqu'à ce que l'icône Tonalité de confirmation  s'affiche. Le réglage actuel On/Off clignote.
- Appuyez sur  ou  pour activer ou désactiver.
- Appuyez sur le bouton **PTT** pour définir ou sur le bouton Menu  pour poursuivre la configuration.

## Mode d'alerte d'urgence

La fonction d'alerte d'urgence peut être utilisée pour signaler aux membres de votre groupe un besoin d'aide urgent. Les radios T92 H2O fonctionnent alors en mode de contrôle d'urgence « mains libres » automatique, pendant 30 secondes au total après activation de l'alerte d'urgence. Les radios T92 H2O de votre groupe augmentent automatiquement le volume du haut-parleur au réglage maximum et émettent une tonalité d'alerte modulée pendant 8 secondes. La tonalité d'alerte est émise à partir du haut-parleur de votre radio et des radios réceptrices de votre groupe. Après l'alerte de 8 secondes, les mots prononcés ou bruits indirects de votre côté sont transmis au groupe pendant 22 secondes. Pendant les 30 secondes du mode Emergency Alert, les commandes et boutons de la radio T92 H2O sont verrouillés pour optimiser la réception du message d'urgence.

1. Maintenez le bouton d'alerte d'urgence enfoncé pendant 3 secondes.
2. Relâchez le bouton. La tonalité d'alerte retentit à nouveau. Elle active simultanément le clignotement de la LED ROUGE. Il n'est pas nécessaire de maintenir enfoncé le bouton d'alerte d'urgence ni d'utiliser la fonction **PTT** pour que votre message soit transmis.

**AVERTISSEMENT : la fonction d'alerte d'urgence peut être utilisée uniquement dans le cas d'une urgence réelle.**

**Motorola Solutions n'est pas responsable de l'absence de réponse à une alerte d'urgence auprès du groupe de réception.**

## Lampe torche intégrée

Appuyez sur le bouton Lampe torche pour basculer entre les paramètres OFF, RED Light, WHITE Light et OFF.





La lampe torche s'éteint lorsque vous appuyez sur le bouton Lampe torche si le paramètre RED Light est activé pendant plus de 3 secondes.

La lampe torche s'éteint automatiquement après 30 minutes d'inactivité si le niveau de charge de la batterie est inférieur à 50 %.

**Remarque : désactivez la lampe torche lorsqu'elle n'est pas utilisée pour économiser l'énergie de la batterie.**

## Verrouillage des touches

**Pour éviter de modifier accidentellement les paramètres de votre radio :**

1. Maintenez enfoncé le bouton Menu  jusqu'à ce que l'icône Indicateur de verrouillage des touches  s'affiche.
2. Vous pouvez activer et désactiver la radio, régler le volume, recevoir, transmettre et surveiller des canaux en mode verrouillage. Toutes les autres fonctions restent verrouillées.
3. Pour déverrouiller la radio, appuyez sur le bouton Menu  et maintenez-le enfoncé jusqu'à ce que l'icône Indicateur de verrouillage des touches  ne s'affiche plus à l'écran.

## Balayage

Utilisez la fonction de balayage pour effectuer les opérations suivantes :



- rechercher des transmissions de tiers inconnus sur les 8 canaux ;
- rechercher un membre de votre groupe ayant changé de canal accidentellement ;
- trouver rapidement des canaux non utilisés pour votre usage personnel.

Il existe une fonction de priorité et deux modes de balayage (basique et avancé) pour rendre votre recherche plus efficace.

- Le mode « Basic Scan » utilise les combinaisons de canal et de code pour chacun des huit canaux que vous avez définis (ou avec une valeur de code par défaut de 1).
- Le mode « Advanced Scan » permet de balayer tous les canaux pour tous les codes, de détecter tout code utilisé et d'utiliser cette valeur de code temporaire pour ce canal.



- La priorité est donnée au « Home Channel » (c'est-à-dire le canal et le code de réduction des interférences sur lesquels votre radio est définie lorsque vous lancez le balayage). Cela signifie que le canal initial (et les paramètres de code) est balayé plus souvent que les sept autres canaux et que votre radio répond rapidement à toute activité se produisant sur le canal d'accueil en priorité.

#### Pour lancer le balayage de base :

1. Appuyez brièvement sur la touche . L'icône Balayage  s'affiche à l'écran et la radio commence à faire défiler les combinaisons de canaux et codes.
2. Lorsque la radio détecte des activités de canal qui correspondent à la combinaison de canal et de code, elle arrête le défilement et vous pouvez entendre la transmission.
3. Appuyez sur le bouton **PTT** dans un délai de cinq secondes après la fin de la transmission pour répondre et parler à la personne en émission.
4. La radio reprend le défilement des canaux cinq secondes après la fin d'une activité reçue.
5. Appuyez brièvement sur le bouton Balayage/Contrôle  pour arrêter le balayage.





#### Pour lancer le balayage avancé :

Pour définir un autre canal et démarrer l'option Dual Channel Monitor :

1. Appuyez brièvement sur le bouton Balayage/Contrôle . L'icône Balayage  s'affiche à l'écran et la radio commence à faire défiler les canaux. Aucun code de réduction des interférences ne filtre l'émission.
2. Lorsque la radio détecte des activités de canal avec n'importe quel code (ou aucun code), elle arrête le défilement et vous pouvez entendre la transmission. Tout code de réduction des interférences qui peut être utilisé par d'autres parties sera détecté et affiché.

3. Lorsque vous répondez et parlez à la personne en émission, appuyez sur le bouton **PTT** dans un délai de cinq secondes après la fin de la transmission.
4. La radio reprend le défilement des canaux cinq secondes après la fin d'une activité reçue.
5. Appuyez brièvement sur le bouton Balayage/Contrôle  pour arrêter le balayage.

#### Remarques sur le balayage :

1. La transmission s'effectuera sur le « Home Channel » si vous appuyez sur le bouton **PTT** pendant que la radio fait défiler des canaux inactifs. Vous pouvez appuyer sur le bouton Balayage/Contrôle  pour arrêter le balayage à tout moment.
2. Vous pouvez reprendre immédiatement le balayage en appuyant brièvement sur  ou  si la radio s'arrête sur une transmission indésirable.
3. Vous pouvez retirer temporairement ce canal de la liste de balayage en appuyant et en maintenant enfoncé  ou  pendant trois secondes si la radio s'arrête à plusieurs reprises sur une transmission indésirable. Vous pouvez retirer plusieurs canaux de cette façon.

4. Mettez la radio hors tension, puis sous tension, ou quittez et définissez à nouveau le mode de balayage en appuyant sur le bouton Balayage/Contrôle  pour restaurer et supprimer le ou les canaux dans la liste de balayage.
5. Vous ne pouvez pas supprimer le « Home Channel » de la liste de balayage.
6. En mode Advanced Scan, le code détecté n'est utilisé que pour une transmission. Vous devez noter ce code, quitter le balayage et définir le code détecté sur ce canal pour utiliser le code détecté de manière permanente.

### Capteur d'eau

Lorsque la radio est en contact avec de l'eau, la LED BLANCHE commence à clignoter jusqu'à ce que la batterie ne fonctionne plus. Appuyez sur le bouton Lampe torche pour éteindre la lampe torche.

### Informations de garantie

Le revendeur ou le commerçant agréé Motorola Solutions auprès duquel vous avez acheté votre radio professionnelle Motorola Solutions et/ou les accessoires agréés s'engage à accepter les demandes de garantie et/ou propose un service de garantie.

Retournez votre radio à votre revendeur ou commerçant pour bénéficier du service de garantie. Ne retournez pas la radio à Motorola Solutions.

Pour pouvoir bénéficier du service de garantie, vous devez présenter votre justificatif d'achat ou tout document similaire sur lequel figure la date d'achat. Le numéro de série de la radio professionnelle doit être lisible. La garantie ne s'applique pas si le type ou le numéro de série du produit a été endommagé, effacé, supprimé ou est illisible.

### Éléments non couverts par la garantie

- Tout défaut ou dommage résultant de l'utilisation inappropriée ou inhabituelle du produit ou du non-respect des instructions spécifiées dans le présent manuel d'utilisation.
- Tout défaut ou dommage lié à un mauvais usage, à un accident ou à une négligence.
- Tout défaut ou dommage lié à un test, une utilisation, une intervention de maintenance ou un réglage inapproprié ou à toute modification de quelque sorte que ce soit.
- La détérioration ou les dommages d'antennes, à moins qu'ils n'aient été directement causés par des défauts du matériel ou des erreurs de main-d'œuvre.
- Les produits dont le démontage ou les réparations ont provoqué une baisse des performances ou empêchent tous tests ou inspections appropriés permettant de soumettre une demande de garantie.
- Tout défaut ou dommage lié à la portée.
- Tout défaut ou dommage lié à l'humidité, à l'exposition à du liquide ou à une chute.
- Toute surface en plastique et toute autre partie externe rayée ou endommagée suite à l'utilisation normale de la radio.
- Les produits loués de manière temporaire.
- L'intervention régulière de maintenance ou de réparation ou remplacement des pièces suite à l'utilisation et à l'usure normales de la radio.

## Informations concernant le copyright

Les produits Motorola Solutions décrits dans ce manuel peuvent inclure des programmes protégés par un copyright et stockés dans des mémoires à semi-conducteurs ou sur tout autre support. La législation des États-Unis, ainsi que celle d'autres pays, réservent à Motorola Solutions Europe et à Motorola Solutions Inc. certains droits de copyright exclusifs concernant les programmes ainsi protégés, sans limitations, notamment le droit exclusif de copier ou de reproduire, sous quelque forme que ce soit, lesdits programmes.

En conséquence, il est interdit de copier ou de reproduire, de quelque manière que ce soit, les programmes informatiques protégés par copyright contenus dans les produits décrits dans ce manuel sans l'autorisation expresse et écrite des propriétaires des droits. En outre, l'acquisition de ces produits ne saurait en aucun cas conférer, directement, indirectement ou de toute autre manière, aucune licence, aucun droit d'auteur, brevet ou demande de brevet appartenant aux propriétaires des droits, autres que la licence habituelle d'utilisation non exclusive et libre de droit qui découle légalement de la vente du produit.

MOTOROLA, MOTO, MOTOROLA SOLUTIONS et le logo stylisé M sont des marques ou des marques déposées de Motorola Trademark Holdings, LLC et sont utilisées sous licence. Toutes les autres marques appartiennent à leurs propriétaires respectifs.

© 2016 et 2018 Motorola Solutions, Inc. Tous droits réservés.

## REMARQUE



# GUIDA SULL'ESPOSIZIONE A SORGENTI DI ENERGIA RF E SULLA SICUREZZA DEL PRODOTTO PER RADIO RICETRASMITTENTI PORTATILI

## ATTENZIONE

Prima di utilizzare questo prodotto, leggere la Guida sull'esposizione a sorgenti di energia RF e sulla sicurezza del prodotto fornita con la radio, che contiene le istruzioni per un utilizzo sicuro e le informazioni sull'energia RF e su come controllarla in conformità agli standard e alle normative vigenti.

### Contenuto della confezione

- 2 radio TALKABOUT T92 H20
- 2 clip per cintura con fischiotto
- 2 Alimentatore
- 2 batterie NiMH da 800 mAh ricaricabili
- Manuale della radio TALKABOUT T92 H20

### Tabella delle frequenze

Can.	Freq. (MHz)	Can.	Freq. (MHz)	Can.	Freq. (MHz)
1	446,00625	7	446,08125	13	446,15625
2	446,01875	8	446,09375	14	446,16875
3	446,03125	9	446,10625	15	446,18125
4	446,04375	10	446,11875	16	446,19375
5	446,05625	11	446,13125		
6	446,06875	12	446,14375		

**Nota:** \*Solo i canali da 1 a 8 sono disponibili per impostazione predefinita. Per essere selezionati, i canali da 9 a 16 devono essere prima attivati dall'utente. I canali da 9 a 16 devono essere utilizzati nei Paesi in cui queste frequenze sono autorizzate dalle autorità governative. I canali da 9 a 16 non sono consentiti in Russia.

### Funzioni e specifiche

- 8 canali PMR. Fino a 16 canali nei Paesi in cui è consentito dalle autorità governative
  - 121 sottocodici (38 codici CTCSS e 83 codici DCS)
  - Portata fino a 10 km\*
  - VOX
  - Flash con LED BIANCO e ROSSO
  - 20 avvisi di tono di chiamata selezionabili
  - Display LCD retroilluminato
  - Roger Beep
  - Connettore micro USB per la ricarica
  - Misuratore del livello delle batterie
  - Monitoraggio canali
  - Scansione canali
  - Dual Channel Monitor
  - Blocco tastiera
  - Controllo automatico squelch
  - Ripetizione automatica (scorrimento)
  - Avviso di batteria scarica
  - Batteria scarica modalità sospensione
  - Tono (On/Off)
  - Modalità Silent (avviso tramite vibrazione)
  - Funzioni di emergenza
  - Flash attivato dall'acqua
  - Classificazione IP: IP67
  - Alimentazione: batteria NiMH/3 batterie alcaline AA
  - Durata della batteria: 16 ore (in condizione di utilizzo tipiche)
- \* La gamma potrebbe variare in base alle condizioni ambientali e/o topografiche.

## Manutenzione

Questa radio è impermeabile secondo gli standard IP-67. Resiste all'immersione fino a 1 metro d'acqua per un massimo di 30 minuti, solo quando il coperchio della batteria e la porta per l'auricolare sono sigillati. Aprire il coperchio del vano batterie o la porta per l'auricolare solo quando la radio è asciutta. L'installazione delle batterie e degli accessori deve essere eseguita solo in ambienti asciutti. Verificare che le guarnizioni del vano batterie e della porta per gli accessori siano prive di sporcizia e detriti. Per mantenere la qualità dell'audio, se la radio è stata immersa in acqua, scuoterla energicamente per rimuovere l'acqua intrappolata nella griglia dell'altoparlante e nella porta del microfono. Per preservare la durata della radio, si consiglia di sciacquarla con acqua dolce se è stata a contatto con acqua salata.

La base di ricarica e l'adattatore CA non sono impermeabili. Non esporre il caricabatteria a pioggia o neve. Caricare le radio solo in un luogo asciutto. Non posizionare le radio bagnate nella base di ricarica.

**ATTENZIONE: questa radio galleggia con la batteria NiMH (800 mAh) inclusa. Potrebbe non galleggiare con altre batterie.**

## Controllo e funzioni

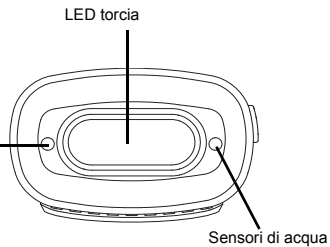
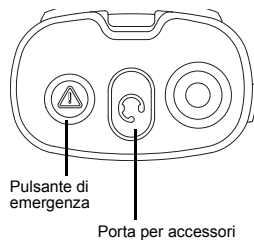

## Display

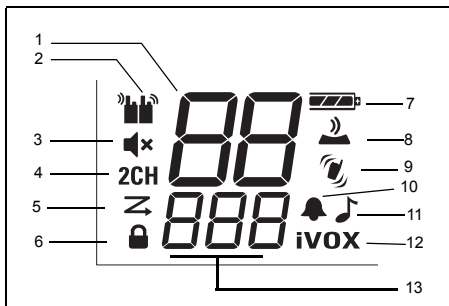

- |   |   |
|---|---|
| 1. Indicatore canale  | 8. Toni tastiera [ON/OFF]                               |
| 2. Indicatore di ricezione e trasmissione                                     | 9. Modalità Silent (avviso tramite vibrazione) [ON/OFF] |
| 3. Disattivazione audio [quando il volume dell'altoparlante è impostato su 0] | 10. Tono Roger (ON/OFF)                                 |
| 4. Monitor a doppio canale [ON/OFF]   | 11. Tono di chiamata [1-20]                             |
| 5. Indicatore ricerca   | 12. iVOX [OFF, L1, L2, L3]; VOX [L1, L2, L3]            |
| 6. Indicatore blocco tasti  | 13. Codice di esclusione delle interferenze [1-121]     |
| 7. Indicatore del livello di carica della batteria [3 livelli]                |   |

## Installazione delle batterie

Ogni radio può utilizzare una batteria ricaricabile NiMH o 3 batterie alcaline AA.

## Installazione della batteria ricaricabile NiMH

1. Accertarsi che la radio sia spenta.
2. Con il retro della radio rivolto verso di sé, allentare la vite che blocca il coperchio del vano batterie e aprire il coperchio.
3. Rimuovere la batteria NiMH dalla confezione di plastica trasparente (non disassemblare o aprire la batteria).
4. Inserire la batteria NiMH con il diagramma rivolto verso di sé (il nastro deve trovarsi sotto la batteria attorno al lato destro per una facile rimozione).
5. Chiudere il coperchio del vano batterie e stringere la vite per fissarlo.

## Installazione delle tre batterie alcaline AA

1. Accertarsi che la radio sia spenta.
2. Con il retro della radio rivolto verso di sé, sollevare il coperchio del vano batterie verso l'alto e rimuoverlo.
3. Inserire le tre batterie alcaline AA con i poli (+) e (-) rivolti come mostrato all'interno del vano (il nastro deve trovarsi sotto le batterie alcaline AA intorno al lato destro delle batterie).
4. Chiudere il coperchio del vano batterie e stringere la vite per fissarlo.

## Rimozione delle batterie

## Rimozione della batteria NiMH

1. Accertarsi che la radio sia spenta.
2. Con il retro della radio rivolto verso di sé, allentare la vite che blocca il coperchio del vano batterie e aprire il coperchio.
3. Rimuovere la batteria NiMH tirando il nastro.
4. Chiudere il coperchio del vano batterie e stringere la vite per fissarlo.



### Rimozione delle tre batterie alcaline AA

1. Accertarsi che la radio sia spenta.
2. Con il retro della radio rivolto verso di sé, allentare la vite che blocca il coperchio del vano batterie e aprire il coperchio.
3. Rimuovere delicatamente tutte le batterie alcaline estraendole una alla volta.
4. Chiudere il coperchio del vano batterie e stringere la vite per fissarlo.

**Nota: Prestare attenzione quando si rimuovono le batterie AA o NiMH. Non utilizzare oggetti appuntiti o strumenti conduttori per rimuovere queste batterie. Assicurarsi che la radio sia completamente asciutta prima di installare e rimuovere le batterie. La guarnizione del vano batterie deve essere priva di sporcizia e detriti prima di fissare lo sportello del vano batterie.**

**Rimuovere le batterie prima di conservare la radio per un periodo di tempo prolungato. Le batterie possono corrodersi con il passare del tempo e causare danni permanenti alla radio.**

### Misuratore del livello delle batterie

L'icona della batteria della radio indica il livello di carica della batteria da carica  a scarica . Quando la radio indica una sola tacchetta, emette un segnale periodicamente o dopo il rilascio del pulsante PTT (avviso di batteria scarica).

### Gestione della carica delle batterie

1. Ricaricare le batterie NiMH una volta ogni tre mesi, se non vengono utilizzate.
2. Rimuovere la batteria dalla radio dopo l'utilizzo, se deve essere conservata.
3. Conservare le batterie NiMH in ambienti con temperature comprese tra -20 °C e 35 °C e poca umidità. Evitare di esporre le batterie all'umidità e non metterle a contatto con materiali corrosivi.

### Utilizzo del caricabatteria micro USB

Il caricabatteria micro USB presenta una porta che consente di ricaricare comodamente la batteria NiMH.

1. Accertarsi che la radio sia spenta.
2. Collegare il cavo micro USB alla porta micro USB di ricarica della radio. Collegare l'altra estremità del caricabatteria micro USB alla presa di corrente a muro.
3. Una batteria scarica si carica completamente in otto ore.
4. La barra del misuratore del livello di carica della batteria si sposta quando la batteria è in carica.

**Nota: Durante lo spostamento da un ambiente caldo a uno freddo e viceversa, non caricare la batteria NiMH finché la temperatura non si assesta (di solito circa venti minuti).**

**Per una durata ottimale della batteria, rimuovere la radio dal caricabatteria entro sedici ore. Non conservare la radio collegata al caricabatteria.**

### Fissaggio e rimozione della clip per cintura

1. Fissare la clip per cintura alla piastra TALKABOUT sul retro della radio fino e farla scattare in posizione.
2. Fissare la clip per cintura alla tasca o alla cintura e farla scattare in posizione.

### Per rimuoverla





1. Spingere la linguetta di rilascio sulla parte superiore della clip per cintura per rilasciare il fermo.
2. Estrarre la clip per cintura dal retro della radio.



## Accensione e spegnimento della radio

Tenere premuto il pulsante di accensione  per accendere o spegnere la radio.

1. In posizione ON, la radio emette un segnale acustico e vengono visualizzate per alcuni istanti tutte le icone disponibili sulla radio.
2. Il display mostra quindi il canale corrente, il codice e tutte le funzioni abilitate.

## Impostazione del volume

Dalla modalità Standby, premere  o  per visualizzare il valore corrente. Premere nuovamente  o  per regolare l'impostazione del volume.

1. Premere  per aumentare il volume dell'altoparlante.
2. Premere  per diminuire il volume dell'altoparlante.

Non tenere la radio vicino all'orecchio. Se il volume è impostato su un livello inappropriato, potrebbe danneggiare l'udito. Scegliere il valore "0" per disattivare l'altoparlante.

## Comunicazioni

Tutte le radio del gruppo devono essere impostate sullo stesso canale e codice di esclusione delle interferenze per poter comunicare.

1. Tenere il microfono a 5-8 cm di distanza dalla bocca.
2. Tenere premuto il pulsante **PTT** durante la comunicazione.

L'icona di trasmissione  viene visualizzata sul display.

3. Rilasciare il pulsante **PTT**. È ora possibile ricevere le chiamate in arrivo. Durante la ricezione, sul display viene visualizzata l'icona di ricezione .

Per ottenere la massima chiarezza, tenere la radio a una distanza di 5 o 7 centimetri ed evitare di coprire il microfono mentre si parla.

## Portata delle conversazioni

La radio è progettata per ottimizzare le prestazioni e migliorare la portata delle trasmissioni. Non utilizzare la radio a una distanza superiore a 1,5 metri.

## Pulsante Monitor

Tenendo premuto il pulsante Ricerca/Monitor  per tre

secondi è possibile ascoltare il livello del volume della radio quando non si riceve. In questo modo è possibile regolare il volume, se necessario. È inoltre possibile premere il pulsante

Ricerca/Monitor  per controllare l'attività sul canale corrente prima di parlare.

## Timer di timeout della funzione Push-to-Talk

Per evitare trasmissioni accidentali e aumentare la durata della batteria, la radio emette un tono di avviso continuo e arresta la trasmissione se si preme il pulsante **PTT** per sessanta secondi di continuo.



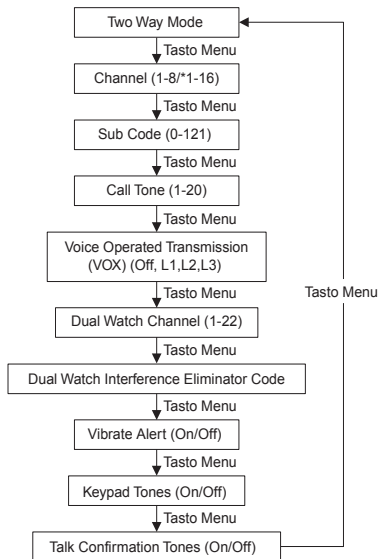

## Opzioni di menu



**Nota:** \*Solo i canali da 1 a 8 sono disponibili per impostazione predefinita. Per essere selezionati, i canali da 9 a 16 devono essere prima attivati dall'utente. I canali da 9 a 16 devono essere utilizzati nei Paesi in cui queste frequenze sono autorizzate dalle autorità governative. I canali da 9 a 16 non sono consentiti in Russia.

## Selezione del canale

La radio ha otto canali. Il canale è la frequenza utilizzata dalla radio per trasmettere.

1. Con la radio accesa, premere il pulsante Menu  finché il numero del canale non inizia a lampeggiare.
2. Premere  o  per cambiare il canale. Premere a lungo questi tasti per scorrere i canali rapidamente e sfogliare i codici.
3. Premere il pulsante **PTT** per uscire dal menu o il pulsante Menu  per continuare la configurazione.

**Nota:** La radio ha 8 canali per impostazione predefinita. Nei Paesi in cui è consentito l'uso di 16 canali, è possibile attivare i canali da 9 a 16 effettuando le operazioni seguenti:





1. Premere il tasto Menu  fin quando il numero del canale inizia a lampeggiare.
2. Tenere premuti contemporaneamente  e  per tre secondi fino a quando non viene emesso un segnale acustico e "16 CH" viene visualizzato brevemente.

**Nota:** \*Solo i canali da 1 a 8 sono disponibili per impostazione predefinita. Per essere selezionati, i canali da 9 a 16 devono essere prima attivati dall'utente. I canali da 9 a 16 devono essere utilizzati nei Paesi in cui queste frequenze sono autorizzate dalle autorità governative. I canali da 9 a 16 non sono consentiti in Russia.

## Selezione del codice di esclusione delle interferenze





I codici di esclusione delle interferenze consentono di ridurre al minimo le interferenze, bloccando le trasmissioni da fonti sconosciute. La radio ha 121 codici di esclusione delle interferenze.

Per impostare il codice per un canale:

1. Premere il pulsante Menu  due volte finché il codice "9" non inizia a lampeggiare.
2. Premere  o  per selezionare il codice. È possibile premere o tenere premuto il pulsante per scorrere i codici più rapidamente.
3. Premere a lungo il pulsante **PTT** per uscire dal menu o il pulsante Menu  per continuare la configurazione.

### Impostazione e trasmissione dei toni di chiamata





La radio è in grado di trasmettere diversi toni di chiamata ad altre radio del gruppo per avvisare gli altri che si desidera parlare. La radio ha 20 toni di chiamata tra cui scegliere. Per impostare un tono di chiamata:

1. Premere il pulsante Menu  tre volte finché non viene visualizzata l'icona del tono di chiamata .  
L'impostazione del tono di chiamata corrente lampeggia.
2. Premere  o  per cambiare e ascoltare il tono di chiamata.
3. Premere a lungo il pulsante **PTT** per uscire dal menu o il pulsante Menu  per continuare la configurazione.

Per trasmettere il tono di chiamata alle altre radio, impostare lo stesso canale e codice di esclusione delle interferenze sulla radio e premere il pulsante tono di chiamata .

### Voice Operated Transmission (VOX)

La trasmissione viene avviata parlando nel microfono della radio anziché premendo il pulsante **PTT**.

1. Premere il pulsante Menu  4 volte finché sul display non viene visualizzata l'icona **VOX**. L'impostazione corrente (L1-L3) lampeggia.
2. Premere  o  per selezionare il livello di sensibilità.
3. Premere a lungo il pulsante **PTT** per uscire dal menu o il pulsante Menu  per continuare la configurazione.

**L3 = sensibilità elevata** per ambienti silenziosi

**L2 = sensibilità media** per la maggior parte degli ambienti





**L1 = sensibilità bassa** per ambienti rumorosi

**Nota: si verifica un breve ritardo tra l'inizio della comunicazione e l'avvio della trasmissione da parte della radio.**



### Dual Channel Monitor

Consente di scansionare alternativamente il canale corrente e un altro canale.

Per impostare un altro canale e avviare il canale doppio:





1. Premere il pulsante Menu  5 volte finché non viene visualizzata l'icona del canale doppio **2CH**. Il doppio canale inizierà a lampeggiare.
2. Premere  o  per selezionare il canale, quindi premere il pulsante Menu .



3. Premere  o  per selezionare il codice di esclusione delle interferenze.
  4. Premere a lungo il pulsante **PTT** per uscire dal menu o il pulsante Menu  per continuare la configurazione.
  5. La radio si avvia nella modalità Dual Channel.
- Nota: Se si imposta lo stesso canale e codice del canale corrente, la modalità Dual Channel Monitor non funziona.**





### Modalità Silent (avviso tramite vibrazione)

La modalità Silent (avviso tramite vibrazione) avvisa l'utente che la radio sta ricevendo un messaggio. Questa opzione è utile negli ambienti rumorosi. Quando l'avviso è attivato, la radio vibra una volta ogni 30 secondi quando si riceve un messaggio sul canale e codice impostato.

1. Premere il pulsante Menu  7 volte fino a quando non viene visualizzata l'icona Vibracall . L'impostazione corrente lampeggia.
2. Premere  o  per modificare l'impostazione su On/Off.
3. Premere a lungo il pulsante **PTT** per uscire dal menu o il pulsante Menu  per continuare la configurazione.

### Toni della tastiera

È possibile attivare o disattivare i toni dei tasti dell'altoparlante. Si udirà il tono dei tasti ogni volta che si preme un pulsante.

1. Premere il pulsante Menu  8 volte finché non viene visualizzata l'icona Keypad Tone . L'impostazione corrente On/Off lampeggia.
2. Premere  o  per scegliere On/Off.





3. Premere il pulsante **PTT** per confermare o il pulsante Menu  per continuare la configurazione.

**Nota: I seguenti toni non vengono disattivati quando i toni dei tasti sono disattivati:**

- Tono di avviso scadenza trasmissione
- Tono di chiamata
- Tono di avviso batteria scarica o
- Tono di conferma comunicazione trasmessa

### Trasmissione di un tono di conferma comunicazione

È possibile impostare la radio in modo che trasmetta un tono univoco quando si termina la trasmissione. È come dire "Roger" o "Passo" per far sapere agli altri che si è finito di parlare.

1. Premere il pulsante Menu  9 volte finché non viene visualizzata l'icona del tono Roger . L'impostazione corrente On/Off lampeggia.
2. Premere  o  per scegliere On o Off.
3. Premere il pulsante **PTT** per impostare o il pulsante Menu  per continua la configurazione.

## Modalità Emergency Alert

La funzione Emergency Alert può essere utilizzata per segnalare ai membri del gruppo che si ha bisogno urgentemente di aiuto. Le radio T92 H2O funzioneranno in modalità di controllo emergenza automatico "vivavoce" per un totale di 30 secondi dopo l'attivazione dell'avviso di emergenza. Le radio T92 H2O del gruppo aumentano automaticamente il volume dell'altoparlante al massimo e riproducono un tono di avviso acuto per 8 secondi. Il tono di avviso viene emesso dall'altoparlante della propria radio e delle radio riceventi del gruppo. Dopo 8 secondi, le parole pronunciate o i rumori accidentali verranno trasmessi al gruppo per 22 secondi. Per la durata di 30 della modalità Emergency Alert, i controlli e i pulsanti della radio T92 H2O verranno bloccati per ottimizzare la ricezione del messaggio di emergenza.

1. Tenere premuto il pulsante Emergency Alert per 3 secondi.
2. Rilasciare il pulsante e viene emesso il tono di avviso. Allo stesso tempo, il LED ROSSO lampeggia. Non è necessario continuare a tenere premuto il pulsante Emergency Alert o utilizzare il pulsante **PTT** affinché il messaggio venga trasmesso.

**ATTENZIONE:** la funzione Emergency Alert non deve essere utilizzata in caso di emergenza reale. Motorola Solutions non è responsabile della mancata risposta all'emergenza da parte del gruppo che riceve l'avviso.

## Flash incorporato

Premere il pulsante Flashlight per passare dalla spia OFF alla spia ROSSA, BIANCA e OFF.





Il flash viene disattivato quando si preme il pulsante Flashlight se la spia ROSSA è rimasta accesa per più di 3 secondi.

Il flash viene disattivato automaticamente dopo 30 minuti di inattività se il livello della batteria è inferiore al 50%.

**Nota:** Disattivare il flash quando non è in uso per risparmiare la carica della batteria.

## Blocco tastiera

Per evitare la modifica involontaria delle impostazioni della radio:



1. Tenere premuto il pulsante Menu  finché non viene visualizzata l'icona blocco tasti .
2. È possibile accendere e spegnere la radio, regolare il volume, ricevere, trasmettere e monitorare i canali quando ci si trova in modalità di blocco. Tutte le altre funzioni restano bloccate.
3. Tenere premuto il pulsante Menu  finché l'icona blocco tasti  non viene più visualizzata per sbloccare la radio.

## Ricerca

Utilizzare la funzione di ricerca per effettuare le seguenti operazioni:



- Cercare gli 8 canali per le trasmissioni da parti sconosciute.
  - Trovare qualcuno del gruppo che ha accidentalmente cambiato i canali o
  - Trovare i canali liberi per utilizzarli.
- È disponibile una funzione di priorità e 2 modalità di ricerca (base e avanzata) per rendere la ricerca più efficace.
- La modalità "Basic Scan" utilizza le combinazioni di canale e codice per ciascuno degli 8 canali in base alla relativa impostazione (o con il valore del codice predefinito di 1).
  - La modalità "Advance Scan" consente di cercare in tutti i canali qualsiasi e tutti i codici, rilevare il codice in uso e utilizzare il valore di tale codice per quel canale.
  - La priorità viene assegnata a "Home Channel" (ossia il canale e il codice di esclusione delle interferenze sul quale è impostata la radio quando si avvia la scansione). Ciò significa che il canale iniziale (e le impostazioni del codice) viene sottoposto a scansione più spesso degli altri 7 canali e la radio risponderà rapidamente a qualsiasi attività che si verifica sul canale principale come priorità.

**Per avviare la funzione Basic Scanning:**

1. Premere brevemente il tasto . L'icona Ricerca  viene visualizzata sul display e la radio inizia a scorrere le combinazioni di canale e codice.
2. Quando la radio rileva le attività del canale corrispondenti alla combinazione di canale e codice, smette di scorrere ed è possibile udire la trasmissione.
3. Premere il pulsante **PTT** entro cinque secondi dopo la fine della trasmissione per rispondere e parlare alla persona che trasmette.
4. La radio riprende a scorrere i canali cinque secondi dopo la fine di qualsiasi attività ricevuta.
5. Premere brevemente il pulsante Ricerca/Monitor  per arrestare la ricerca.







**Per avviare la funzione Advanced Scanning:**

Per impostare un altro canale e avviare la modalità Dual Channel Monitor:

1. Premere brevemente il pulsante Ricerca/Monitor .  
L'icona Ricerca  viene visualizzata sul display e la radio inizia a scorrere i canali. Nessun codice di esclusione delle interferenze consente di filtrare quanto viene udito.
2. Quando la radio rileva le attività del canale con un codice QUALSIASI (o NESSUN codice), smette di scorrere ed è possibile ascoltare la trasmissione. Qualsiasi codice di esclusione delle interferenze che può essere utilizzato da altre parti viene rilevato e visualizzato.
3. Quando si risponde e si parla alla persona che trasmette, premere il pulsante **PTT** entro cinque secondi dopo la fine della trasmissione.
4. La radio riprende a scorrere i canali cinque secondi dopo la fine di qualsiasi attività ricevuta.

5. Premere brevemente il pulsante Ricerca/Monitor  per arrestare la ricerca.

**Note sulla ricerca:**

1. La trasmissione avverrà su "Home Channel" se si preme il pulsante **PTT** mentre la radio scorre i canali inattivi. È possibile premere il pulsante Ricerca/Monitor  per interrompere la ricerca in qualsiasi momento.
2. È possibile riprendere immediatamente la ricerca premendo brevemente  oppure  se la radio si ferma su una trasmissione indesiderata.
3. È possibile rimuovere temporaneamente il canale dall'elenco di scansione tenendo premuto  o  per tre secondi se la radio si ferma ripetutamente su una trasmissione indesiderata. È possibile rimuovere più di un canale in questo modo.
4. Spegnerla radio e riaccenderla oppure DISATTIVARE e riattivare la modalità di ricerca premendo il pulsante Ricerca/Monitor  per ripristinare e rimuovere i canali dell'elenco di scansione.
5. Non è possibile rimuovere l'"Home Channel" dall'elenco di scansione.
6. Nella funzione Advanced Scan, il codice rilevato verrà utilizzato solo per una trasmissione. È necessario prendere nota di tale codice, uscire dalla ricerca e impostare il codice rilevato su tale canale per utilizzarlo per sempre.

**Sensore di acqua**

Quando la radio viene a contatto con l'acqua, il LED BIANCO inizia a lampeggiare finché la batteria non è scarica. Premere il pulsante Flashlight per spegnere il LED lampeggiante.

## Informazioni sulla garanzia

Il rivenditore o concessionario Motorola Solutions autorizzato presso il quale è stata acquistata la radio ricetrasmittente Motorola Solutions e/o gli accessori originali adempirà a qualsiasi richiesta di garanzia e/o fornirà il servizio di garanzia. Per richiedere il servizio di garanzia, l'utente è tenuto a restituire la radio al proprio rivenditore o concessionario. Non restituire la radio a Motorola Solutions.

Per ottenere il servizio di garanzia, è necessario presentare la ricevuta di acquisto o una prova di acquisto comparabile recante la data di acquisto. La radio ricetrasmittente deve, inoltre, mostrare chiaramente il numero di serie. La garanzia non sarà valida se i numeri di modello o serie presenti sul prodotto sono stati modificati, cancellati, rimossi o resi illeggibili.

## Cosa non è coperto dalla garanzia

- Difetti o danni risultanti da un utilizzo anomalo del Prodotto o dalla mancata osservanza delle istruzioni fornite nel presente manuale utente.
- Difetti o danni derivanti da utilizzo improprio, incidenti o negligenza.
- Difetti o danni derivanti da procedure errate di collaudo, funzionamento, manutenzione, regolazione o da alterazione o modifiche di qualsiasi altro tipo.
- Rotture o danni alle antenne che non siano causati direttamente da difetti di materiale o lavorazione.
- Prodotti sottoposti a disassemblaggi o riparazioni che possano influire negativamente sulle prestazioni o interferire con l'ispezione e il collaudo previsti per la verifica di una richiesta di garanzia.
- Difetti o danni dovuti al campo operativo.
- Difetti o danni dovuti a umidità, liquidi o versamenti.
- Tutte le superfici di plastica e tutte le altre parti esposte all'esterno che risultino graffiate o danneggiate come conseguenza del normale utilizzo.

- Prodotti noleggiati su base temporanea.
- Manutenzione e riparazione periodiche o sostituzioni di componenti dovuti al normale utilizzo o usura.

## Informazioni sul copyright

I prodotti Motorola Solutions descritti nel presente manuale possono includere programmi Motorola Solutions protetti da copyright salvati in memorie a semiconduttore o altri mezzi. Le leggi in vigore negli Stati Uniti e in altri Paesi tutelano alcuni diritti esclusivi Motorola Solutions riguardanti programmi per computer protetti da copyright, compreso il diritto esclusivo di copia o di riproduzione in qualsiasi forma dei programmi Motorola Solutions protetti da copyright. Pertanto, tutti i programmi per computer Motorola Solutions protetti da copyright e inclusi nei prodotti Motorola Solutions descritti nel presente manuale non possono essere copiati o riprodotti in alcun modo senza l'espresso consenso scritto di Motorola Solutions. Inoltre, l'acquisto di prodotti Motorola Solutions non garantirà in modo diretto o per implicazione, per eccezione o in altro modo, alcuna licenza sotto copyright, brevetto o richiesta di brevetto di Motorola Solutions, tranne la normale licenza d'uso non esclusiva ed esente da royalty, derivante dall'applicazione della legge nella vendita dei prodotti.

MOTOROLA, MOTO, MOTOROLA SOLUTIONS e il logo della M stilizzata sono marchi o marchi registrati di Motorola Trademark Holdings, LLC utilizzati su licenza. Tutti gli altri marchi appartengono ai rispettivi proprietari.  
© 2016 e 2018 Motorola Solutions, Inc. Tutti i diritti riservati.

# RÁDIÓFREKVENCIÁS ENERGIA KIBOCSÁTÁSÁRA ÉS A TERMÉKBIZTONSÁGRA VONATKOZÓ ÚTMUTATÓ HORDOZHATÓ RÁDIÓ- ADÓVEVŐKHÖZ

## FIGYELEM!

A termék használata előtt olvassa el a rádió csomagjában található Rádiófrekvenciás energia kibocsátására és a termékbiztonságra vonatkozó útmutató című dokumentumot, amely a biztonságos működtetéssel és a vonatkozó rádiófrekvencia-kibocsátási szabványoknak és előírásoknak való megfeleléssel kapcsolatos fontos tudnivalókat tartalmazza.

## A csomag tartalma:

- 2 db TALKABOUT T92 H20 rádió
- 2 db sípként is használható óvcsipesz
- 2 db Tápellátás
- 2 db tölthető 800 mAh teljesítményű NIMH akkumulátorcsomag
- TALKABOUT T92 H20 kézikönyv

## Frekvenciablázat

Csat.	Frekv. (MHz)	Csat.	Frekv. (MHz)	Csat.	Frekv. (MHz)
1	446.00625	7	446.08125	13	446.15625
2	446.01875	8	446.09375	14	446.16875
3	446.03125	9	446.10625	15	446.18125
4	446.04375	10	446.11875	16	446.19375
5	446.05625	11	446.13125		
6	446.06875	12	446.14375		

**Megjegyzés: \*Alapértelmezés szerint csak az egytől nyolcig terjedő számú csatornák érhetőek el. A 9–16. csatornákat a felhasználónak aktiválnia kell, és csak ezt követően választhatók ki. A 9–16. csatornákat azokban az országokban szabad használni, amelyekben a kormányzati hatóságok engedélyezik azokat. A 9–16. csatornák használata Oroszországban nem engedélyezett.**

## Funkciók és specifikációk

- 8 PMR (hordozható személyirádió) csatorna. A felhasználó számára legfeljebb 16 csatorna érhető el azokban az országokban, amelyekben a kormányzati hatóságok engedélyezik azokat
  - 121 alkód (38 CTCSS kód és 83 DCS kód)
  - 10 km-ig terjedő hatótávolság\*
  - VOX
  - FEHÉR és PIROS LED lámpa
  - 20 választható hívóhang
  - Háttérvilágítással rendelkező LCD kijelző
  - Adásvégjelző hang
  - Micro-USB-csatlakozó a töltéshez
  - Akkumulátorszint-jelző
  - Csatornák figyelése
  - Csatornák pásztázása
  - Kettős csatornafigyelés
  - Billentyűzet lezárása
  - Automatikus zajzárvezérlés
  - Automatikus ismétlés (görgetés)
  - Alacsony akkumulátortöltöttséget jelző figyelmeztetés
  - Alacsony akkumulátortöltöttség esetén bekapcsoló alvás
  - Hangjelzés (be- és kikapcsolható)
  - Néma üzemmód (rezgő hívásjelző)
  - Vészhelyzeti funkciók
  - Vízre aktiválódó lámpa
  - IP-besorolás: IP67
  - Tápellátás: NiMH akkumulátorcsomag/3 db AA alkáli elem
  - Akkumulátor élettartama: 16 óra (szokásos használati körülmények között)
- \* A hatótávolság nagyban függ a környezeti ésvagy a topográfiai viszonyoktól.

## Karbantartás

Ez a rádió IP67 szintű vízhatlansággal rendelkezik. A készülék 30 percig, 1 méteres vízmélységig üzemképes tud maradni, ha az akkumulátorfedél és a headset tartozékportja le van zárva. Az akkumulátorrekesz ajtaját és a headset portját csak akkor tegye szabaddá, ha a rádió már megszáradt. Az akkumulátort és a tartozékokat kizárólag száraz környezetben helyezze a készülékbe. Bizonyosodjon meg arról, hogy az akkumulátorrekeszben és a tartozékport tömítéseiben nincsen por és szennyeződés. Ha a rádió vízbe merült, a hangminőség megőrzése érdekében rázza meg gyorsan a rádiót, hogy a hangszórórács mögött vagy a mikrofonportban rekedt víz kijuthasson belőle. Javasoljuk, hogy azonnal öblítse át tiszta vízzel a rádiót, ha sós víz érte, így a rádió élettartama meghosszabbítható.

A töltőalap és az AC-adapter nem vízállóak. Ne tegye ki a töltőt esőnek vagy hónak. Kizárólag száraz helyen töltsa a rádiókat. Nedves rádiót ne helyezzen a töltőalapra.

**FIGYELMEZTETÉS: A rádió a csomagban található NiMH akkumulátorral (800 mAh) úszik a víz felszínén. Előfordulhat, hogy más akkumulátorokkal nem.**

## Vezérlés és funkciók

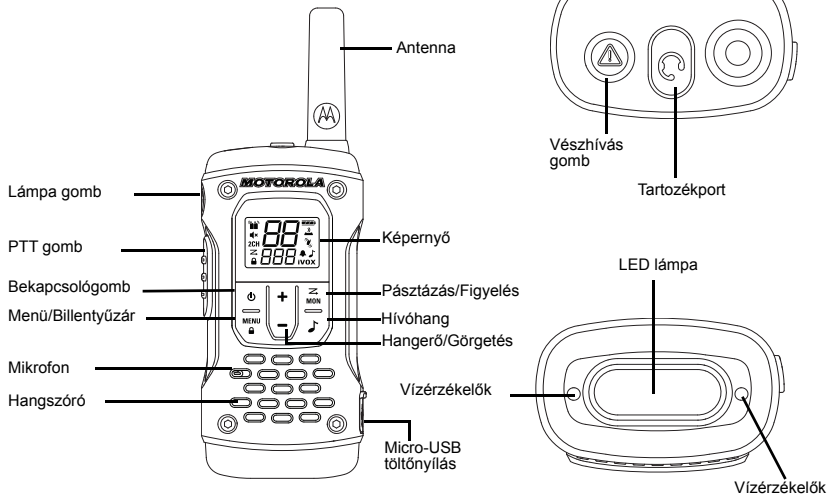

## Kijelző

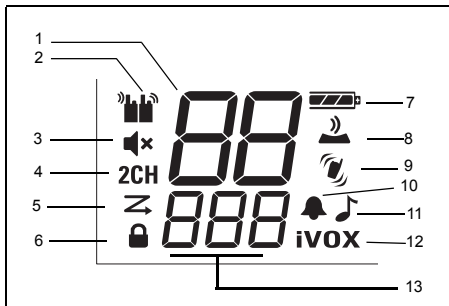

1. Csatornajelző
2. Adás és vétel jelzője
3. Némítás [ha a hangszóró hangereje 0-ra van állítva]
4. Kettős csatornafigyelés [BE/KI]
5. Páztázásjelző
6. Billentyűzár jelzője
7. Töltöttség szintjelző [3 szint]

8. Billentyűhang [BE/KI]
9. Néma üzemmód (rezgő hívásjelző) [BE/KI]
10. Adásvégjelző hang (BE/KI)
11. Hívóhang [1–20]
12. iVOX [KI, L1, L2, L3]; VOX [L1, L2, L3]
13. Interferenciakizáró kód [1–121]

## Akkumulátorok behelyezése

A rádió 1 db NiMH tölthető akkumulátorcsomaggal vagy 3 db AA alkáli elemmel egyaránt működtethető.

## Az NiMH akkumulátorcsomag behelyezése

1. A rádió legyen kikapcsolt állapotban.
2. A rádió kijelzőjét lefelé fordítva lazítsa meg a csavart az akkumulátorrekesz fedelén, majd nyissa fel a fedelet.
3. Vegye ki az NiMH akkumulátorcsomagot az átlátszó műanyag csomagolásból (ne szedje szét, illetve ne csomagolja ki az akkumulátorcsomagot).
4. Helyezze be az NiMH akkumulátorcsomagot úgy, hogy a rajta lévő ábra Ön felé nézzen. (A szalagnak az akkumulátorcsomag alatt kell elhelyezkednie, valamint annak jobb oldalán kell körbetekerednie, megkönnyítve ezzel az akkumulátorok eltávolítását).
5. Helyezze vissza a fedelet az akkumulátorrekeszre, majd szorítsa meg az akkumulátorfedélen található rögzítőcsavart.

## A három AA alkáli elem behelyezése

1. A rádió legyen kikapcsolt állapotban.
2. A rádió kijelzőjét lefelé fordítva emelje fel az akkumulátorrekesz fedelén található reteszt, majd távolítsa el a fedelet.
3. Helyezze be a három AA alkáli elemet, ügyelve azok (+) és (-) polarítására, a belső falon található ábra szerint. (A szalagnak az AA alkáli elemek alatt kell elhelyezkednie, valamint azok jobb oldalán kell körbetekerednie).
4. Helyezze vissza a fedelet az akkumulátorrekeszre, majd szorítsa meg az akkumulátorrekeszen található rögzítőcsavart.

## Az akkumulátorok eltávolítása

## Az NiMH akkumulátorcsomag eltávolítása

1. A rádió legyen kikapcsolt állapotban.
2. A rádió kijelzőjét lefelé fordítva lazítsa meg a csavart az akkumulátorrekesz fedelén, majd nyissa fel a fedelet.
3. A szalag meghúzásával távolítsa el az NiMH akkumulátorcsomagot.



- Helyezze vissza a fedelet az akkumulátorrekeszre, majd szorítsa meg az akkumulátorfedélen található rögzítőcsavart.

#### A három AA alkáli elem eltávolítása



- A rádió legyen kikapcsolt állapotban.
- A rádió kijelzőjét lefelé fordítva lazítsa meg a csavart az akkumulátorrekesz fedelén, majd nyissa fel a fedelet.
- Óvatosan, egyenként távolítsa el az alkáli elemeket.
- Helyezze vissza a fedelet az akkumulátorrekeszre, majd szorítsa meg az akkumulátorfedélen található rögzítőcsavart.

**Megjegyzés:** Az NiMH akkumulátorok, illetve az AA elemek eltávolításakor különös gonddal járjon el. Ne alkalmazzon éles vagy áramvezető eszközöket az akkumulátorok/elemek eltávolításához.

Csak akkor helyezze be vagy távolítsa el az akkumulátorokat, ha a rádió teljesen megszáradt. Az akkumulátorrekesz tömitéseiben ne legyen por vagy szennyeződés az akkumulátorfedél rögzítésekor.

Hosszabb idejű tárolás előtt távolítsa el az akkumulátorokat/elemeket a rádióból. Az akkumulátorok/elemek idővel korrodálódnak, maradandó károsodást okozva ezzel a készülékben.

#### Akkumulátorszint-jelző

A rádió akkumulátor ikonja jelzi az akkumulátor töltöttségi szintjét a teljes töltöttségtől  a lemerülésig . Ha már csak egy szegmensnyi töltöttség maradt, a rádió rendszeres időközönként, illetve a PTT gomb felengedését követően sípszóval jelez (Alacsony akkumulátortöltöttséget jelző riasztás).

#### Az akkumulátorkapacitás fenntartása

- Az NiMH akkumulátorokat háromhavonta egyszer töltsse fel, amennyiben nem használja azokat.
- Használat után, tárolás esetén távolítsa el az akkumulátort/elemet a rádióból.
- Az NiMH akkumulátorokat  $-20\text{ }^{\circ}\text{C}$ -tól  $35\text{ }^{\circ}\text{C}$ -ig terjedő hőmérsékleten, alacsony páratartalmú helyen tárolja. Kerülje a nyirkos környezetet és a korrozív anyagokat.

#### A micro-USB-töltő használata

A micro-USB-töltő egy praktikus eszköz, melynek segítségével kényelmesen feltöltheti az NiMH akkumulátorcsomagot.

- A rádió legyen kikapcsolt állapotban
- Dugja be a micro-USB-kábelt a rádión található micro-USB-töltőnyílásba. A micro-USB-töltő másik végét dugja be egy fali aljzatba.
- A teljesen lemerült akkumulátor nyolc óra elteltével teljesen feltöltődik.
- Töltés közben az akkumulátorszint-jelző sáv halad előre.

**Megjegyzés:** Abban az esetben, ha forró és hideg környezetek között mozog, ne töltsse az NiMH akkumulátorcsomagot addig, amíg a készülék hozzá nem szokik a hőmérséklethez (körülbelül húsz perc). Az optimális akkumulátor-élettartam érdekében 16 óra elteltével távolítsa el a rádiót a töltőről. Ne tárolja a rádiót töltőhöz csatlakoztatva.

#### Övcsipesz csatlakoztatása és eltávolítása

- Csatlakoztassa az övcsipeszt a készülék hátulján található TALKABOUT-lemezre. Kattanás jelzi, ha a csipesz a helyére került.
- Csatlakoztassa az övcsipeszt a zsebére vagy az övére. Kattanás jelzi, ha a csipesz a helyére került.

**Eltávolítás**





1. A zár felnyitásához nyomja meg az övcsipesz tetején található nyitófület.
2. Húzza le az övcsipeszt a rádió hátoldaláról.



**A készülék be- és kikapcsolása**

A rádió be- és kikapcsolásához nyomja be, majd tartsa benyomva a  bekapcsológombot.

1. Ha bekapcsolt, a készülék csipog, és rövid ideig megjelenik az összes elérhető funkció ikonja.
2. A kijelzőn ezt követően megjelenik a jelenlegi csatorna, kód és az összes engedélyezett funkció.

**A hangerő beállítása**



Készületi módban nyomja meg a  vagy a  gombot az aktuális érték megjelenítéséhez. Nyomja meg ismét a  vagy a  gombot a hangerő módosításához.

1. Nyomja meg a  gombot a hangszóró hangerejének növeléséhez.
2. Nyomja meg a  gombot a hangszóró hangerejének csökkentéséhez.

Ne tartsa a rádiót közel a füléhez. Bánthatja a fülét, amennyiben a hangerő kellemetlenül magas szintre van állítva. Állítsa „0” értékre a hangszóró elnémitásához.

**Beszéd és üzenetek meghallgatása**

A kommunikáció érdekében a csoporthoz tartozó összes rádiót ugyanarra a csatormára, illetve interferenciakizáró kódra kell állítani.

1. Tartsa a rádiót szájától 5–8 centiméterre.
2. Beszéd közben tartsa lenyomva a PTT gombot. Megjelenik a kijelzőn az Adás  ikon.
3. Engedje fel a PTT gombot. Most már tud bejövő hívásokat fogadni. Amikor ez történik, megjelenik a kijelzőn a Vétel  ikon.

A lehető legjobb érthetőség érdekében tartsa a rádiót szájától 5–8 centiméterre, és ügyeljen rá, hogy beszéd közben ne takarja el a mikrofont.

**Beszélgétesi hatótávolság**

A rádiót úgy alkották meg, hogy a lehető legjobb teljesítményt és legnagyobb hatótávolságot biztosítsa. A használatban lévő rádiók ne legyenek másfél méternél (öt lábánál) közelebb egymáshoz.

**Figyelés gomb**

Ha épp nincs vételben, a  Pásztázás/Figyelés gombot három másodpercig nyomva tartva ellenőrizheti a rádió hangerejét.

Ennek segítségével állíthat a hangerőn, ha szükséges. A 

Pásztázás/Figyelés gomb segítségével a beszéd megkezdése előtt ellenőrizheti az aktuálisan használt csatormán folyó aktivitást.

**Adás-vétel gomb időkorlátja**

A véletlen adások megelőzése, valamint az akkumulátor töltöttségének megőrzése érdekében a rádió folyamatos figyelmeztető hangjelzést ad ki, és megszakítja az adást, amennyiben 60 másodpercnél hosszabban nyomva tartja a PTT gombot.



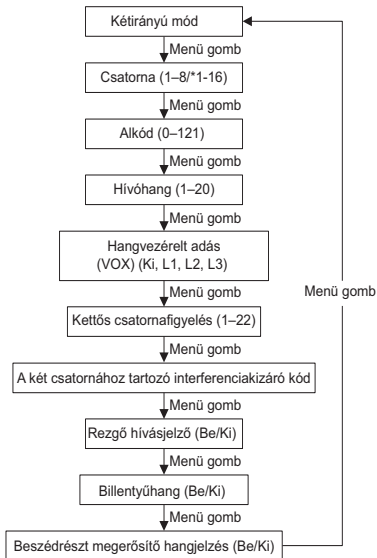

## Menüopciók



**Megjegyzés:** \*Alapértelmezés szerint csak az egytől nyolcig terjedő számú csatornák érhetők el. A 9–16. csatornákat a felhasználónak aktiválnia kell, és csak ezt követően választhatók ki. A 9–16. csatornákat azokban az országokban szabad használni, amelyekben a kormányzati hatóságok engedélyezik azokat. A 9–16. csatornák használata Oroszországban nem engedélyezett.

## Csatorna kiválasztása

A rádión nyolc csatorna érhető el. A csatorna egy frekvencia, melyet a rádió a kommunikációra használ.

1. Bekapcsolt állapotban nyomja meg, majd tartsa lenyomva a  Menü gombot addig, amíg a csatorna száma villogni nem kezd.
2. Nyomja meg a  vagy a  gombot a csatorna kiválasztásához. A kódok közötti böngészéshez a billentyűket hosszan nyomva tartva gyorsan végigfuthat a csatornákon.
3. Nyomja meg a PTT gombot a menüből való kilépéshez, vagy a  Menü gombot a beállítások folytatásához.

**Megjegyzés:** A rádió alapértelmezés szerint nyolc csatorna érhető el. Azokban az országokban, ahol 16 csatorna használata is engedélyezett, a következő lépések elvégzésével aktiválhatja a 9–16. csatornákat is:





1. Nyomja meg annyiszor a  Menü gombot, amíg a kívánt csatorna száma villogni nem kezd.
2. Három másodpercen át egyszerre nyomja meg és tartsa lenyomva a  és a  gombot. Ezután sipoló hangjelzést fog hallani, majd a kijelzőn rövid időre megjelenik a „16 CH” felirat.

**Megjegyzés:** \*Alapértelmezés szerint csak az egytől nyolcig terjedő számú csatornák érhetők el. A 9–16. csatornákat a felhasználónak aktiválnia kell, és csak ezt követően választhatók ki. A 9–16. csatornákat azokban az országokban szabad használni, amelyekben a kormányzati hatóságok engedélyezik azokat. A 9–16. csatornák használata Oroszországban nem engedélyezett.

## Inteferenciakizáró kód kiválasztása

Az interferenciakizáró kód blokkolja az ismeretlen forrásokból származó adásokat, így segít minimálisra csökkenteni az interferenciát. A rádió 121 különböző interferenciakizáró kóddal rendelkezik.





Kód beállítása csatornához:

1. Nyomja meg kétszer a  Menü gombot, míg a „9” számú kód villogni nem kezd.
2. Nyomja meg a  + vagy a  - gombot a kód kiválasztásához. A gomb megnyomásával vagy nyomva tartásával felgyorsíthatja a kódok végiggörgetését.
3. Nyomja meg a PTT gombot a menüből való kilépéshez, vagy a  Menü gombot a beállítások folytatásához.

## A hívóhang beállítása és elküldése

A rádió különböző hívóhangokat képes továbbítani a csoporthoz tartozó többi rádióra, ezzel jelezheti társainak, hogy beszélni szeretne velük. A rádión 20 különböző hívóhang választható.





Hívóhang beállítása:

1. Nyomja meg háromszor a  Menü gombot, amíg meg nem jelenik a Hívóhang  ikon. Az aktuálisan beállított hívóhang villogva jelenik meg.
2. A hívóhang módosításához és az új beállítás meghallgatásához nyomja meg a  + vagy a  - gombot.
3. Nyomja meg a PTT gombot a menüből való kilépéshez, vagy a  Menü gombot a beállítások folytatásához.

A hívóhang más rádiókra való elküldéséhez állítsa be a rádió ugyanazt a csatornát és interferenciakizáró kódot, mint a többin, és nyomja meg a  Hívóhang gombot.

## Hangvezérelt adás (VOX)

Ezen funkció használata esetén adás kezdeményezéséhez nem szükséges megnyomni a PTT gombot, egyszerűen csak beszéljen bele a rádió mikrofonjába.

1. Nyomja meg négyszer a  Menü gombot, míg a **VOX** ikon meg nem jelenik a kijelzőn. Az aktuális beállítás (L1–L3) villog.
2. Nyomja meg a  + vagy a  - gombot az érzékenységi szint kiválasztásához.
3. Nyomja meg a PTT gombot a menüből való kilépéshez, vagy a  Menü gombot a beállítások folytatásához.

<b>L3 = Magas érzékenység</b> csendes környezethez
<b>L2 = Közepes érzékenység</b> általános környezethez
<b>L1 = Alacsony érzékenység</b> hangos környezethez



**Megjegyzés: A beszéd megkezdése és az adás elindulása között némi késés áll fenn.**

## Kettős csatornafigyelés

Lehetővé teszi az aktuális csatorna, valamint egy másik csatorna váltakozva történő figyelését.

A másik csatorna beállításához és a kettős csatornafigyelés elindításához:



1. Nyomja meg ötször a  Menü gombot, míg a Kettős csatornafigyelés **2CH** ikon meg nem jelenik a kijelzőn. A két csatorna villog.

- Nyomja meg a (+) vagy a (-) gombot a csatorna kiválasztásához, majd nyomja meg a  Menü gombot.
- Nyomja meg a (+) vagy a (-) gombot az interferenciakizáró kód kiválasztásához.
- Nyomja meg a PTT gombot a menüből való kilépéshez, vagy a  Menü gombot a beállítások folytatásához.
- A rádió ettől kezdve kettős csatornafigyelés módban működik.

**Megjegyzés: Amennyiben az aktuálissal megegyező csatornát és kódot állítja be, a kettős csatornafigyelés funkció kikapcsol.**



### Néma üzemmód (rezgő hívásjelző)

A Néma üzemmód (rezgő hívásjelző) jelzi Önnek, ha a rádióra üzenet érkezett. Ez különösen zajos környezetben lehet hasznos. Amikor ez a jelzés be van kapcsolva, a készülék 30 másodpercenként rezeg, ha üzenete érkezik a beállított csatornán és kódon.

- Nyomja meg hétszer a  Menü gombot, míg a rezgő hívásjelző  ikonja meg nem jelenik. A jelenlegi beállítás villogni fog.
- Nyomja meg a (+) vagy a (-) gombot a beállítás be-/kikapcsolásához.
- Nyomja meg a PTT gombot a menüből való kilépéshez, vagy a  Menü gombot a beállítások folytatásához.

### Billentyűhang

Engedélyezheti, illetve letilthatja a hangszóró által lejátszott billentyűhangokat. Minden alkalommal, amikor megnyom egy gombot, billentyűhang hallható.



- Nyomja meg nyolcszor a  Menü gombot, míg a Billentyűhang  ikon meg nem jelenik. Az aktuális beállítás (be- vagy kikapcsolt állapot) villog.
- Nyomja meg a (+) vagy a (-) gombot a be- vagy kikapcsoláshoz.
- Nyomja meg a PTT gombot a megerősítéshez, vagy a  Menü gombot a beállítások folytatásához.

**Megjegyzés: A következők a billentyűhang kikapcsolása esetén is megszólalnak:**

- Adás időtűllépésére figyelmeztető hangjelzés
- Hívóhang
- Alacsony töltöttségi szintet jelző hang, valamint
- Elküldött beszédrészt megerősítő hangjelzés

### Beszédrészt megerősítő hangjelzés küldése

Beállíthatja, hogy rádiója egyedi hangot küldjön a többi készülékre, ha Ön befejezte az adást. Ez olyan, mint a „Roger” vagy a „Vége” szócika, mellyel tudatjuk a másik féllel, hogy befejeztük a beszédet.

- Nyomja meg kilencszer a  Menü gombot, míg az adásvégjelző hang  ikonja meg nem jelenik a kijelzőn. Az aktuális beállítás (be- vagy kikapcsolt állapot) villog.
- Nyomja meg a (+) vagy a (-) gombot a be- vagy kikapcsoláshoz.
- Nyomja meg a PTT gombot a megerősítéshez, vagy a  Menü gombot a beállítások folytatásához.

## Vészhívás mód

A Vészhívás funkcióval jelezheti a csoport többi tagjának, hogy sürgős segítségre van szüksége. A vészhívás aktiválását követően a T92 H2O készülékek 30 másodpercre automatikusan „kihangosított” vészhelyzeti üzemmódba kapcsolnak. Az Ön csoportjához tartozó T92 H2O készülékek automatikusan maximumra állítják a hangszóró hangerejét, valamint 8 másodpercen át szólni fog egy trillázó hangjelzés. A vészjelző hangot az Ön készüléke, valamint az Ön csoportjában fogadó rádiók fogják kiadni. A 8 másodperces riasztó hangjelzést követően 22 másodpercen át az Ön rádiójának közelében elhangzó beszéd vagy a mikrofonba jutó bármely hang továbbításra kerül a csoport többi tagjának. A Vészhívás mód 30 másodperces időtartamára a T92 H2O rádió vezérlői és gombjai lezárásra kerülnek a vészhívás zavartalan fogadása érdekében.

1. Nyomja meg, majd 3 másodpercre tartsa lenyomva a Vészhívás gombot.
2. Engedje fel a gombot. Ezután megszólal a vészjelző hangjelzés. Ezzel egy időben a PIROS LED fény is aktiválódik. Ezt követően nem szükséges nyomva tartania a Vészhívás vagy a PTT gombot az üzenet elküldéséhez.

**FIGYELEM: A vészhívás funkciót kizárólag valódi vészhelyzet esetén alkalmazza. A Motorola Solutions nem vonható felelősségre, amennyiben nem érkezik válasz a vészhívási riasztást fogadó csoporttól.**

## Beépített lámpa

Nyomja meg a Lámpa gombot a KI, PIROS fény, FEHÉR fény opciók közötti váltáshoz. A FEHÉR fény opciót ismét a KI opció követi.





Amennyiben a PIROS fény több mint 3 másodpercig bekapcsolva marad, és Ön megnyomja a Lámpa gombot, a világítás lekapcsol.

Ha a töltöttségi szint 50% alá süllyed, a lámpa 30 percet meghaladó tétlenséget követően automatikusan lekapcsol.

**Megjegyzés: Az akkumulátor töltöttségi szintjének megőrzése érdekében kapcsolja le a lámpát, amennyiben nem használja azt.**

## Billentyűzet lezárása

**A rádió beállításainak véletlen módosításának elkerülése érdekében:**

1. Nyomja meg és tartsa lenyomva a  Menü gombot, míg meg nem jelenik a Billentyűzár  ikon.
2. Lezárt állapotában be- és kikapcsolhatja a készüléket, szabályozhatja a hangerőt, beszélgetéseket fogadhat és indíthat, továbbá figyelheti a csatornákat. Minden egyéb funkció zárolásra kerül.
3. A feloldáshoz nyomja meg a  Menü gombot és tartsa lenyomva addig, amíg a Billentyűzár  ikon el nem tűnik a kijelzőről.

## Pásztázás

A pásztázás funkció segítségével az alábbiakat végezheti el:

- Átkutathatja a 8 csatornát ismeretlen felek által küldött adások után.
- Megkeresheti a csoporthoz tartozó személyeket, akik esetleg véletlenül csatornát váltottak, valamint
- Gyorsan megkeresheti a nem használt csatornákat, melyeket aztán használatba vehet.

A hatékonyabb keresést prioritás funkció, valamint 2 különböző pásztázási mód (alapszintű és speciális) segíti.

- Az „Alapszintű pásztázás” mód az Ön által a 8 csatornán beállított csatorna-kód kombinációkat használja (beállítás hiánya esetén az „1” alapértelmezett kódértéket használja).
- A „Speciális pásztázás” mód minden csatornán minden lehetséges kóddal elvégzi a pásztázást, észlel minden használatban lévő kódot, és ideiglenesen ezt a kódértéket állítja be a csatornán.

- A „Kezdőcsatorna” (azaz az a csatorna és interferenciakizáró kód, melyen a rádió megkezdte a pásztázást) prioritást élvez. Ez azt jelenti, hogy a kezdőcsatornán (és kódbeállításon) gyakrabban végez pásztázást a készülék, mint a többi 7 csatornán, a rádió pedig gyorsabban válaszol a kezdőcsatornán zajló aktivitásra.

#### Alapszintű pásztázás indítása:

1. Nyomja meg röviden a  Pásztázás/Figyelés gombot.

A kijelzőn megjelenik a Pásztázás  ikon, a rádió pedig sorra ellenőrzi a csatorna-kód kombinációkat.

2. Amikor a rádió aktivitást észlel egy adott csatorna-kód kombináción, leállítja a pásztázást, és Ön meghallgathatja az adást.
3. Ha az adás végétől számított öt másodpercen belül megnyomja a PTT gombot, válaszolhat az adást küldő személynek.
4. A fogadott aktivitás végétől számított öt másodperc elteltével a rádió folytatja a csatornák pásztázását.
5. A pásztázás leállításához nyomja meg röviden a  Pásztázás/Figyelés gombot.

Pásztázás/Figyelés gombot.

#### Speciális pásztázás indítása:

A másik csatorna beállításához és a kettős csatornafigyelés elindításához:

1. Nyomja meg röviden a  Pásztázás/Figyelés gombot.







A kijelzőn megjelenik a Pásztázás  ikon, a rádió pedig sorra ellenőrzi a csatornákat. A rádió nem szűri interferenciakizáró kódok szerint a hallottakat.

2. Ha a rádió aktivitást észlel a csatornán – BÄRMELY kód tartozik hozzá, vagy akár kód hozzárendelésének hiányában is – leállítja a pásztázást, és Ön meghallgathatja az adást. A partnerek által használt interferenciakizáró kód észlelésre kerül, majd megjelenik a kijelzőn.

3. Ha szeretne válaszolni, és beszélni az adást küldő személlyel, nyomja meg az adás végétől számított öt másodpercen belül a PTT gombot.
4. A fogadott aktivitás végétől számított öt másodperc elteltével a rádió folytatja a csatornák pásztázását.
5. A pásztázás leállításához nyomja meg röviden a  Pásztázás/Figyelés gombot.

Pásztázás/Figyelés gombot.

#### Pásztázással kapcsolatos megjegyzések:

1. Amennyiben a rádió épp inaktív csatornákat ellenőriz, és Ön megnyomja a PTT gombot, az adás a „Kezdőcsatornán” kerül továbbításra. A pásztázást a  Pásztázás/Figyelés gomb megnyomásával bármikor leállíthatja.
2. Amennyiben a rádió érdektelen adást kezd el fogni, a  vagy a  gomb megnyomásával azonnal folytathatja a pásztázást.
3. Amennyiben a rádió gyakran kezdi el ugyanazt az érdektelen adást fogni, a  vagy a  gomb megnyomásával, majd három másodpercen át tartó nyomva tartásával ideiglenesen eltávolíthatja a csatornát a pásztázási listáról. Ezzel a módszerrel akár több csatornát is eltávolíthat.
4. Kapcsolja ki, majd ismét be a rádiót, vagy lépjen ki, majd lépjen vissza a pásztázási módba a  Pásztázás/Figyelés gomb megnyomásával, ha szeretné visszaállítani az eltávolított csatorná(ka)t a pásztázási listára.
5. A „Kezdőcsatornát” nem távolíthatja el a pásztázási listáról.
6. Speciális pásztázás esetén az észlelt kód kizárólag egy adásra használható. A kód további használatához jegyezze fel a kódot, lépjen ki a pásztázásból, majd rendelje hozzá az észlelt kódot a csatornához.

## Vizérzékelő

Ha a rádió vízzel érintkezik, a FEHÉR LED villogni kezd, és egészen addig villog, amíg az akkumulátor le nem merül. Nyomja meg a Lámpa gombot a villogó LED lekapcsolásához.

## Garanciális információk

A garanciális igényeket és/vagy a garanciális szervizelést az a hivatalos Motorola márkakereskedő vagy egyéb kiskereskedő fogja teljesíteni, akinél megvásárolta a Motorola rádió-adóvevőt, és/vagy az eredeti kiegészítőket.

Garanciális szerviz igényléséhez ahhoz a márka- vagy kiskereskedőhöz vigye vissza a rádiót, akitől azt eredetileg vásárolta. Ne küldje vissza a készüléket a Motorola vállalatához. A garanciális szervizre akkor jogosult, ha bemutatja a nyugtát vagy egy azzal egyenértékű bizonylatot a vásárlásról, melyen szerepelnie kell a vásárlás dátumának is. A rádió-adóvevőn egyértelműen látszania kell a sorozatszámának is. A garancia nem érvényesíthető, amennyiben a típusszám vagy a sorozatszám módosításra, eltávolításra, törlésre került, vagy olvashatatlan.

## Amire nem vonatkozik a garancia:

- A termék nem rendeltetésszerű vagy bevett módon való használatából, illetve a jelen használati útmutató utasításainak be nem tartásából eredő hibák vagy sérülések.
- A nem megfelelő használatból, balesetből vagy gondatlanságból eredő hibák vagy sérülések.
- A nem megfelelő tesztelés, működtetés, karbantartás, beállítás vagy bármilyen más típusú módosítás következtében fellépő hibák vagy sérülések.
- Az antennák törése vagy sérülése, kivéve, ha azt közvetlenül anyaghiba vagy kivitelezési hiba okozza.
- Amennyiben a terméket olyan módon szerelik szét vagy javítják meg, mely negatívan hat a teljesítményre, vagy megakadályozza a megfelelő ellenőrzést és tesztelést, annak érdekében, hogy megakadályozzák a garanciális kérelmek jogosságának megállapítását.

- A hatótávolságból eredő hibák vagy sérülések.
- Nedvesség, folyadékok vagy fröccsenések által okozott hibák vagy sérülések.
- Minden műanyag felület és minden más, a készülék külsején elhelyezkedő rész, amely a normál használatból adódóan megkarcolódott vagy megsérült.
- Rendszeresen bérbe adott termékek.
- Normál használat vagy kopás következtében szükségessé váló rendszeres karbantartás, javítás, valamint alkatrészcsere.



## Szerzői jogi információk

A kézikönyvben leírt Motorola termékek szerzői jogvédelmet élvező, félvezető memóriákban vagy más adathordozókon tárolt programokat tartalmazhatnak. Az Egyesült Államok és más országok fenntartanak bizonyos kizárólagos jogokat a Motorola számára a szerzői jogvédelem alá eső számítógépes programokra vonatkozóan, beleértve a szerzői jogvédelem alatt álló számítógépes program másolására, illetve reprodukálására irányuló kizárólagos jogot.

Ennek megfelelően a Motorola írásos engedélye nélkül a jelen kézikönyvben bemutatott Motorola termékekhez tartozó Motorola számítógépes programok semmilyen formában nem másolhatók, illetve nem reprodukálhatók. Továbbá a Motorola termékek megvásárlása nem tekinthető felhatalmazásnak, sem közvetlenül, sem hallgatólagosan, sem más módon, kivéve a nem kizárólagos, normál szerzőijogdíj-mentes használati jogosítványt, amely a termékeladásban alkalmazott törvényből következik.

A MOTOROLA, a MOTO, a MOTOROLA SOLUTIONS és a stilizált M logó a Motorola Trademark Holdings, LLC védjegye vagy bejegyzett védjegye; használatuk engedéllyel történik. Minden egyéb védjegy jogos tulajdonosa tulajdonát képezi. © 2016 és 2018 Motorola Solutions, Inc. Minden jog fenntartva.

# Megjegyzések

## BLOOTSTELLING AAN RADIOGOLVEN EN PRODUCTVEILIGHEID VOOR DRAAGBARE TWEERICHTINGPORTOFOONS

### LET OP!

Lees voordat u dit product gebruikt de gids Blootstelling aan radiogolven en productveiligheid die wordt meegeleverd met de portofoon. Deze bevat belangrijke bedieningsinstructies voor veilig gebruik, beperking van blootstelling aan radiogolven en naleving van de relevante normen en regelgeving.

#### Inhoud van het pakket

- 2 x TALKABOUT T92 H20 portofoon
- 2 x riemklem met fluit
- 2 x Voeding
- 2 x oplaadbaar 800 mAh NiMH-accupak
- TALKABOUT T92 H20 handleiding

#### Frequentietabel

Kan.	freq. (MHz)	Kan.	freq. (MHz)	Kan.	freq. (MHz)
1	446.00625	7	446.08125	13	446.15625
2	446.01875	8	446.09375	14	446.16875
3	446.03125	9	446.10625	15	446.18125
4	446.04375	10	446.11875	16	446.19375
5	446.05625	11	446.13125		
6	446.06875	12	446.14375		

**Opmerking:** \*Alleen kanaal 1 tot 8 zijn standaard beschikbaar.

**U dient kanaal 9 tot 16 te activeren voordat u deze kanalen kunt selecteren. De kanalen 9 tot 16 mogen alleen worden gebruikt in landen waar deze frequenties zijn toegestaan door de overheid. De kanalen 9 tot 16 zijn niet toegestaan in Rusland.**

#### Eigenschappen en specificaties

- 8 PMR-kanalen. Uitbreidbaar tot 16 kanalen in landen waar dit is toegestaan door de overheid
- 121 subcodes (38 CTCSS-codes en 83 DCS-codes)
- Bereik tot 10 km\*

- VOX
- Zaklamp met witte en rode led
- 20 selecteerbare oproeptoonen
- LCD-scherm met schermlicht
- Einde bericht-toon
- Micro-USB-aansluiting voor opladen
- Batterijniveau-indicator
- Kanaalmonitor
- Kanaalscan
- Monitor voor twee kanalen
- Toetsenbordvergrendeling
- Automatische squelchregeling
- Automatisch herhalen (schuiven)
- Waarschuwing accu bijna leeg
- Slaapstand accu bijna leeg
- Toon (aan/uit)
- Stille modus (trilalarm)
- Noodfuncties
- Watergeactiveerde zaklamp
- IP-certificering: IP67
- Voedingsbron: NiMH-accupak / 3 AA-alkalinebatterijen
- Acculevensduur: 16 uur (in normale omstandigheden)

\* Bereik is afhankelijk van omgeving en/of topografische omstandigheden.

#### Onderhoud

Deze portofoon is waterdicht tot IP67-normen. U kunt de portofoon 30 minuten lang tot 1 meter diep onder water houden, mits de batterijklep en de aansluiting voor een headset zijn afgedicht. Open de klep van de batterijhouder of aansluiting voor een headset alleen als de portofoon droog is. Batterijen en accessoires mogen alleen in een droge omgeving met de portofoon worden gekoppeld. Zorg ervoor dat de afdichtingen van het batterijcompartiment en de accessoirepoort vrij zijn van vuil. Schud de portofoon stevig als deze ondergedompeld is geweest in water om resterend water uit het luidsprekerrooster en de microfoonaansluiting te verwijderen. Als de portofoon ondergedompeld is geweest in zout water, raden wij u aan de portofoon af te spoelen met schoon water om de levensduur ervan te behouden.

Het oplaadstation en de wisselstroomadapter zijn niet waterdicht. Stel de oplader niet bloot aan regen of sneeuw. Laad de portofoons alleen op in een droge omgeving. Plaats geen natte portofoons in het oplaadstation.

**WAARSCHUWING: Met het meegeleverde NiMH-batterijpak (800 mAh) blijft deze portofoon drijven. Met andere batterijen blijft de portofoon mogelijk niet drijven.**



## Scherm

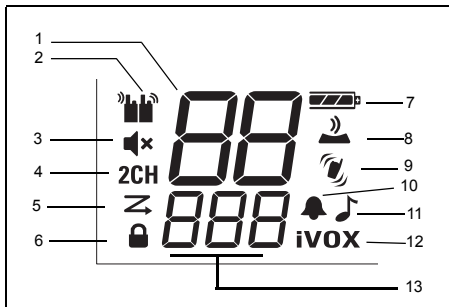

- |   |  |
|---|--|
| 1. Kanaalindicator  | 8. Toetsenblokgeluid [aan/uit]               |
| 2. Indicator voor ontvangen en verzenden                    | 9. Stille modus (trilalarm) [aan/uit]        |
| 3. Dempen [wanneer het luidsprekervolume op 0 is ingesteld] | 10. Toon voor einde uitzending [aan/uit]     |
| 4. Tweekanaalsmonitor [aan/uit]                             | 11. Oproeptoon [1–20]                        |
| 5. Scanindicator  | 12. iVOX [Uit, L1, L2, L3]; VOX [L1, L2, L3] |
| 6. Toetsvergrendelingsindicator                             | 13. Interferentie-eliminatiecode [1–121]     |
| 7. Batterij-indicator [3 batterijniveaus]                   |  |

**De accu's plaatsen**

U kunt de portofoon van stroom voorzien met een oplaadbaar NiMH-batterijpak of drie AA-batterijen.

**Het oplaadbare NiMH-accupak plaatsen**

1. Zet de portofoon uit.
2. Met de achterzijde van de portofoon naar u toe gericht draait u de borgschroef op de batterijklep los. Vervolgens opent u de klep.
3. Verwijder het NiMH-accupak uit het doorzichtige plastic zakje. Haal het accupak niet uit elkaar en verwijder de wikkel niet.
4. Plaats het NiMH-accupak met het diagram naar u toe gericht. Plaats het lint onder het accupak en laat het onder de rechterkant van het accupak uitkomen om het eenvoudig te kunnen verwijderen.
5. Sluit de batterijklep en draai de borgschroef weer vast.

**De drie AA-alkalinebatterijen plaatsen**

1. Zet de portofoon uit.
2. Met de achterzijde van de portofoon naar u toe gericht tilt u de vergrendeling van de batterijklep op. Vervolgens verwijderd u de klep.
3. Plaats de drie AA-alkalinebatterijen met de (+) en (-) polen zoals aangegeven in de portofoon. Plaats het lint onder de AA-alkalinebatterijen en laat het onder de rechterkant van de batterijen uitkomen.
4. Sluit de batterijklep en draai de borgschroef weer vast.

**De accu of batterijen verwijderen****Het NiMH-accupak verwijderen**

1. Zet de portofoon uit.
2. Met de achterzijde van de portofoon naar u toe gericht draait u de borgschroef op de batterijklep los. Vervolgens opent u de klep.
3. Verwijder het NiMH-accupak door aan het lint te trekken.
4. Sluit de batterijklep en draai de borgschroef weer vast.



**De drie AA-alkalinebatterijen verwijderen**

1. Zet de portofoon uit.
2. Met de achterzijde van de portofoon naar u toe gericht draait u de borgschroef op de batterijklep los. Vervolgens opent u de klep.

3. Verwijder de alkalinebatterijen door ze een voor een voorzichtig uit de portofoon te halen.
4. Sluit de batterijklep en draai de borgschroef weer vast.

**Opmerking: Verwijder het NiMH-accupak en de AA-batterijen voorzichtig. Gebruik geen scherpe of geleidende voorwerpen om het accupak of de batterijen te verwijderen.**  
**Zorg ervoor dat de portofoon helemaal droog is voordat u batterijen plaatst of verwijdert. De afdichting van het batterijvak mag niet vuil zijn voordat de klep wordt geplaatst.**  
**Verwijder het accupak en de batterijen wanneer u uw portofoon langere tijd niet gebruikt.**  
**Batterijen oxideren na verloop van tijd. Dat kan leiden tot permanente schade aan uw portofoon.**

### Batterijmeter van de portofoon

Het batterijpictogram van de portofoon toont het batterijniveau van volledig opgeladen  tot leeg . Wanneer er nog één streepje over is, waarschuwt de portofoon u met een pieptoon. Die klinkt met regelmatige tussenpozen, en na het loslaten van de **PTT-toets** (melding voor laag batterijniveau).

### Onderhoud van de batterijen

1. Laad het NiMH-accupak elke 3 maanden op als u de portofoon niet gebruikt.
2. Verwijder het accupak en de batterijen na gebruik en bewaar ze elders.
3. Bewaar het NiMH-accupak bij een temperatuur tussen -20 °C en 35 °C, en bij een lage luchtvochtigheid. Vermijd vochtige omstandigheden en bijtende materialen.

### De Micro-USB-oplader gebruiken

Met de micro-USB-oplaadpoort kunt u het NiMH-accupak gemakkelijk opladen.

1. Zet de portofoon uit.
2. Sluit de micro-USB-kabel aan op de micro-USB-oplaadpoort van de portofoon. Steek het andere uiteinde van de micro-USB-oplader in het stopcontact.
3. Een lege batterij is na acht uur volledig opgeladen.
4. De batterijmeter vult zich als de batterij wordt opgeladen.

**Opmerking: Bij sterke wisselingen tussen hoge en lage temperaturen dient u het NiMH-accupak niet op te laden voor het de omgevingstemperatuur heeft aangenomen (doorgaans na ongeveer twintig minuten).**  
**Voor een optimale levensduur van de batterij verwijdert u de oplader binnen 16 uur uit de portofoon. Berg de portofoon niet op als deze is aangesloten op de oplader.**

### De riemklem bevestigen en verwijderen

1. Bevestig de riemklem aan de TALKABOUT-plaat aan de achterzijde van de portofoon en klik de klem vast.
2. Bevestig de riemklem aan een zak of riem en klik de klem vast.

Verwijderen





1. Druk op de ontgrendeling bovenop de riemklem om deze te ontgrendelen.
2. Maak de riemklem los van de achterkant van de portofoon.



### De portofoon aan- en uitzetten

Houd de  Aan/uit-toets ingedrukt om de portofoon in te schakelen.

1. Als de portofoon is ingeschakeld klinkt er een pieptoon en worden kort alle beschikbare functiepictogrammen getoond.
2. Het scherm toont daarna het huidige kanaal, de code en alle functies die zijn ingeschakeld.

## Het volume instellen

Vanuit de stand-bymodus drukt u op  of  om het huidige niveau weer te geven. Druk op  of op  om het volume aan te passen of opnieuw in te stellen.



1. Druk op  om het luidsprekervolume te verhogen.
2. Druk op  om het luidsprekervolume te verlagen.

Houd de portofoon niet te dicht bij uw oor. Als het volume is ingesteld op een onaangenaam niveau, kunt u een gehoorbeschadiging oplopen.

Verlaag het volume tot '0' om het geluid te dempen.

## Praten en luisteren

Alle portofoons in uw groep moeten op hetzelfde kanaal en op dezelfde interferentie-eliminatiecode worden ingesteld om te kunnen communiceren.



1. Houd de portofoon op 5 tot 8 cm van uw mond.
2. Houd de **PTT**-toets ingedrukt terwijl u praat. Het pictogram  verschijnt op het scherm.
3. Laat de **PTT**-toets los. U kunt nu binnenkomende oproepen ontvangen. Wanneer dit gebeurt, verschijnt het pictogram  op het scherm.

Voor maximale geluidshelderheid houdt u de portofoon vijf tot acht centimeter van uw oor. Zorg dat de microfoon onbedekt blijft als u spreekt.

## Zendbereik

Uw portofoon is ontworpen voor optimale prestaties en een verbeterd zendbereik. Gebruik de portofoons niet op een afstand die kleiner is dan anderhalve meter.

## Monitor-toets

Houd de toets  Scan/Monitor drie seconden ingedrukt om te luisteren naar het volumeniveau van de portofoon wanneer u geen berichten ontvangt. Zo kunt u indien nodig het volume aanpassen. Druk op de toets  Scan/Monitor om te controleren of er activiteit is op het huidige kanaal voordat u begint te spreken.

## Push-to-Talk time-out-timer

Om te voorkomen dat u per ongeluk berichten verzendt en om de accu te sparen zendt de portofoon continu een waarschuwingstoon uit. Het apparaat stopt met zenden als u gedurende 60 seconden de **PTT**-toets ingedrukt houdt.



## Menu-opties

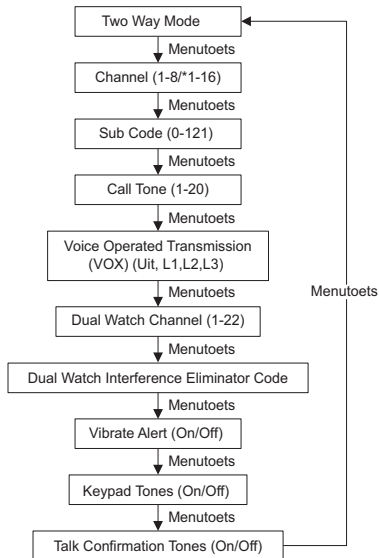

**Opmerking:** \*Alleen kanaal 1 tot 8 zijn standaard beschikbaar. U dient kanaal 9 tot 16 te activeren voordat u deze kanalen kunt selecteren. De kanalen 9 tot 16 mogen alleen worden gebruikt in landen waar deze frequenties zijn toegestaan door de overheid. De kanalen 9 tot 16 zijn niet toegestaan in Rusland.

## Een kanaal selecteren

Uw portofoon heeft acht kanalen. Met 'het kanaal' wordt de frequentie bedoeld die de portofoon gebruikt om te zenden.

1. Als de portofoon aanstaat, drukt u op de Menu-toets tot het kanaalnummer begint te knippen.
2. Druk op of om het kanaal te wijzigen. Door langer op deze toetsen te drukken kunt u snel door de kanalen bladeren om de codes te bekijken.
3. Druk op de **PTT**-toets om het menu te verlaten, of op de Menu-toets om de portofoon verder in te stellen.





**Opmerking:** Uw portofoon heeft standaard acht kanalen. In landen waar het gebruik van 16 kanalen is toegestaan, kunt u kanaal 9 tot 16 als volgt activeren:

1. Druk op de Menu-toets tot het kanaalnummer begint te knippen.
2. Houd en gelijktijdig drie seconden ingedrukt tot u een piepton hoort en '16 CH' kort wordt weergegeven.

**Opmerking:** \*Alleen kanaal 1 tot 8 zijn standaard beschikbaar. U dient kanaal 9 tot 16 te activeren voordat u deze kanalen kunt selecteren. De kanalen 9 tot 16 mogen alleen worden gebruikt in landen waar deze frequenties zijn toegestaan door de overheid. De kanalen 9 tot 16 zijn niet toegestaan in Rusland.

## De interferentie-eliminatiecode selecteren





Interferentie-eliminatiecodes helpen om ruis tot een minimum te beperken door transmissies uit onbekende bronnen te blokkeren. Uw portofoon heeft 121 interferentie-eliminatiecodes. De code instellen voor een kanaal:

1. Druk 2 keer op de  Menu-toets totdat de code '9' begint te knippen.
2. Druk op  of  om de code te selecteren. Houd de toets ingedrukt om sneller door de lijst met codes te bladeren.
3. Druk op de **PTT**-toets om het menu te verlaten, of op de  Menu-toets om de portofoon verder in te stellen.

## Oproeptonen instellen en verzenden

Uw portofoon kan verschillende oproeptonen verzenden naar andere portofoons in uw groep, zodat u kunt aangeven dat u iets wilt zeggen. Uw portofoon heeft 20 oproeptonen waaruit u kunt kiezen.





Een oproeptoon selecteren:

1. Druk drie keer op de  Menu-toets tot het oproeptoonpictogram  wordt weergegeven. De huidige oproeptoon knippert.
2. Druk op  of  om de oproeptoon te wijzigen en te beluisteren.
3. Druk op de **PTT**-toets om het menu te verlaten, of op de  Menu-toets om de portofoon verder in te stellen.

Als u uw oproeptoon wilt verzenden naar andere portofoons stelt u uw apparaat in op hetzelfde kanaal en dezelfde interferentie-eliminatiecode. Druk vervolgens op de  oproeptoon-toets.

## Voice Operated Transmission (VOX)

U begint met zenden door in de microfoon van de portofoon te spreken, in plaats van op de **PTT**-toets te drukken.

1. Druk 4 keer op de  Menu-toets tot het pictogram **VOX** wordt weergegeven op het scherm. De huidige instelling (L1-L3) knippert.
2. Druk op  of  om het gevoeligheidsniveau in te stellen.
3. Druk op de **PTT**-toets om het menu te verlaten, of op de  Menu-toets om de portofoon verder in te stellen.





<b>L3 = Hoge gevoeligheid</b> voor rustige omgevingen
<b>L2 = Gemiddelde gevoeligheid</b> voor de meeste omgevingen
<b>L1 = Lage gevoeligheid</b> voor omgevingen met veel lawaai



**Opmerking: Er zit een korte vertraging tussen het moment waarop u begint te praten en het moment waarop de portofoon begint uit te zenden.**

## Monitor voor twee kanalen

Hiermee kunt u om en om op het huidige kanaal en op een ander kanaal scannen.

Een ander kanaal instellen en Twee kanalen starten:





1. Druk 5 keer op de  Menu-toets tot het pictogram **2CH** Twee kanalen wordt weergegeven. Twee kanalen knippert.
2. Druk op  of  om het kanaal te selecteren en druk vervolgens op de  Menu-toets.

- Druk op  of  om de interferentie-eliminatiecode te selecteren.
- Druk op de **PTT**-toets om het menu te verlaten, of op de .  
Menu-toets om de portofoon verder in te stellen.
- Twee kanalen is nu ingeschakeld.

**Opmerking: Als u hetzelfde kanaal en dezelfde code instelt als voor het huidige kanaal, dan wordt de monitor voor twee kanalen uitgeschakeld.**





### Silent Mode (Vibrate Alert)

Silent Mode (Vibrate Alert) maakt u erop attent dat de portofoon een bericht ontvangt. Dit is handig in omgevingen met veel lawaai. Wanneer het trilalarm is ingeschakeld, trilt de portofoon om de 30 seconden wanneer u een bericht hebt ontvangen op het kanaal en de code die u hebt ingesteld.

- Druk 7 keer op de  Menu-toets tot het pictogram .  
Vibracall wordt weergegeven. De huidige instelling knippert.
- Druk op  of  om de instelling te wijzigen naar On of Off.
- Druk op de **PTT**-toets om het menu te verlaten, of op de .  
Menu-toets om de portofoon verder in te stellen.

### Keypad Tones

U kunt de toetsenbordtonen in- of uitschakelen. U hoort de toetstoon telkens wanneer een toets wordt ingedrukt.





- Druk 8 keer op de  Menu-toets tot het pictogram .  
Keypad Tone wordt weergegeven. De huidige instelling (On of Off) knippert.
- Druk op  of  om toetsenbordtonen in of uit te schakelen.
- Druk op de **PTT**-toets om te bevestigen, of op de .  
Menu-toets om de portofoon verder in te stellen.

**Opmerking: De volgende functies zijn niet uitgeschakeld wanneer de toetsenbordtonen uit staan:**

- Meldingstoon time-out verzenden
- Oproeptoon
- Meldingstoon voor laag batterijniveau of
- Bevestigingstoon voor Talk Confirmation

### Een Talk Confirmation-toon verzenden

U kunt instellen dat de portofoon een unieke toon verzendt wanneer u klaar bent met spreken. Het is net zoiets als wanneer u 'Roger' of 'Over' zou zeggen om anderen te laten weten dat u klaar bent.

- Druk 9 keer op de  Menu-toets tot het pictogram .  
Roger-toon wordt weergegeven. De huidige instelling (On of Off) knippert.
- Druk op  of  om deze functie in of uit te schakelen.
- Druk op de **PTT**-toets om dit in te stellen, of op de .  
Menu-toets om de portofoon verder in te stellen.

## Modus Emergency Alert

Met de functie Emergency Alert kunt u de leden van uw groep laten weten dat u dringend hulp nodig hebt. De T92 H2O portofoon schakelt over naar een automatische handsfree noodbedieningsmodus, gedurende 30 seconden na het activeren van het noodsignaal. Het luidsprekervolume van de T92 H2O portofoons in uw groep wordt automatisch op maximaal gezet, en er klinkt 8 seconden lang een opvallende alarmtoon. Deze alarmtoon wordt uitgezonden door de luidspreker van uw eigen portofoon en door de luidsprekers van de ontvangende portofoons in uw groep. Na het alarm van 8 seconden worden 22 seconden lang alle woorden of geluiden aan uw kant naar de groep verzonden. Tijdens de 30 seconden dat de modus Emergency Alert is ingeschakeld zijn de toetsen en de bediening van de T92 H2O portofoons vergrendeld voor een optimale ontvangst van het alarmsignaal.

1. Houd de knop Emergency Alert 3 seconden ingedrukt bij noodsituaties.
2. Laat de toets los. De alarmtoon begint. Tegelijkertijd begint de rode led te knipperen. U hoeft de knop Emergency Alert of de PTT-toets niet ingedrukt te houden om uw bericht te verzenden.

**WAARSCHUWING: de functie Emergency Alert mag alleen worden gebruikt als er werkelijk sprake is van een noodsituatie. Motorola Solutions is niet verantwoordelijk als de ontvangende groep niet reageert op het noodsignaal.**

## Ingebouwde zaklamp

Druk op de zaklamptoets om te wisselen tussen uit, rood licht, wit licht en vervolgens weer uit.

De zaklamp wordt uitgeschakeld wanneer u op de zaklamptoets drukt nadat het rode licht langer dan 3 seconden heeft gebrand. Als er langer dan 30 minuten geen activiteit is, schakelt de zaklamp zichzelf automatisch uit wanneer het batterijniveau lager is dan 50%.

**Opmerking: Schakel de zaklamp uit wanneer u deze niet gebruikt om de accu te sparen.**

## Toetsenbordvergrendeling

**Zo voorkomt u dat u per ongeluk de instellingen van uw portofoon wijzigt:**



1. Houd de  Menutoets ingedrukt tot het pictogram  Toetsenbordvergrendeling wordt weergegeven.
2. Als het toetsenbord is vergrendeld, kunt u de portofoon aan- en uitzetten, het volume aanpassen, berichten ontvangen, berichten verzenden, en kanalen scannen. Alle andere functies blijven vergrendeld.
3. U ontgrendelt de portofoon door de  Menutoets ingedrukt te houden tot het pictogram  Toetsenbordvergrendeling niet meer wordt weergegeven.

## Scannen

U kunt de scanfunctie als volgt gebruiken:



- Zoeken naar berichten van onbekende partijen op de 8 kanalen.
- Iemand die per ongeluk van kanaal is gewisseld binnen uw groep terugvinden of
- Snel zoeken naar ongebruikte kanalen voor eigen gebruik. U heeft de beschikking over een prioriteitenfunctie en 2 scanmodi (basis en geavanceerd) om uw zoekopdracht effectiever te maken.
- De modus Basis Scan gebruikt de combinaties van kanalen en codes die u voor elk van de 8 kanalen hebt ingesteld (of met de standaardcodewaarde van 1).
- De modus Advanced Scan scant alle kanalen op alle codes. Codes die in gebruik zijn worden gedetecteerd en tijdelijk voor dat kanaal gebruikt.
- Het 'Home Channel' (het kanaal en de interferentie-eliminatiecode waarop uw portofoon is ingesteld als u de scan start) krijgt prioriteit. Dit betekent dat dit Home Channel (en de bijbehorende code-instellingen) vaker worden gescand dan de andere 7 kanalen. Omdat het Home Channel prioriteit krijgt, zal uw portofoon snel reageren op eventuele activiteiten op dat kanaal.

**Basiscan starten:**

1. Druk kort op de  toets. Het scanpictogram  wordt weergegeven op het scherm, en de portofoon begint te bladeren door de combinaties van kanalen en codes.
2. Wanneer de portofoon activiteiten detecteert met de juiste combinatie van kanaal en code stopt hij met bladeren. U kunt de transmissie horen.
3. Druk binnen vijf seconden na het einde van de transmissie op de **PTT**-toets om te reageren en te spreken met de persoon die het bericht heeft verzonden.
4. Vijf seconden na het einde van de ontvangen activiteit bladert de portofoon weer verder.
5. Druk op de toets  Scan/Monitor om het scannen kort te onderbreken.







**Geavanceerd scannen starten:**

Een ander kanaal instellen en de monitor voor twee kanalen starten:

1. Druk kort op de toets  Scan/Monitor. Het scanpictogram  wordt weergegeven op het scherm, en de portofoon begint te bladeren door de kanalen. Het geluid wordt niet gefilterd door interferentie-eliminatiecodes.
2. Wanneer de portofoon activiteiten detecteert op een kanaal met een willekeurige code (of zonder code), dan stopt hij met bladeren en kunt u de transmissie horen. Alle interferentie-eliminatiecodes die bij andere partijen in gebruik kunnen zijn worden gedetecteerd en getoond.
3. Wanneer u wilt reageren of als u wilt spreken met de persoon die het bericht verzendt, dan drukt u binnen vijf seconden na het einde van de transmissie op de **PTT**-toets.
4. Vijf seconden na het einde van de ontvangen activiteit bladert de portofoon weer verder.

5. Druk op de toets  Scan/Monitor om het scannen kort te onderbreken.

**Opmerkingen bij het scannen:**

1. Als u op de **PTT**-toets drukt terwijl de portofoon door inactieve kanalen bladert, wordt uw bericht via het 'Home Channel' verzonden. U kunt het scannen op ieder moment stoppen door op de toets  Scan/Monitor te drukken.
2. U kunt het scannen direct hervatten door kort te drukken op  of  als de portofoon stopt bij een ongewenste transmissie.
3. U kunt het betreffende kanaal tijdelijk uit de scanlijst verwijderen door  of  gedurende drie seconden ingedrukt te houden als de portofoon herhaaldelijk stopt bij een ongewenste transmissie. U kunt op deze manier meer dan één kanaal verwijderen.
4. Schakel de portofoon uit en zet hem vervolgens weer aan, of sluit en heropen de scanmodus door op de toets  Scan/Monitor te drukken wanneer u verwijderde kanalen weer wilt toevoegen aan de scanlijst.
5. U kunt het Home Channel niet verwijderen uit de scanlijst.
6. In de functie Advanced Scan zal de gedetecteerde code maar voor één transmissie worden gebruikt. Wanneer u de gedetecteerde code permanent wilt gebruiken noteert u de code en sluit u de scan af. Stel vervolgens de gedetecteerde code in voor dat kanaal.

**Watersensor**

Wanneer de portofoon in contact komt met water, blijft de witte led knipperen tot de batterij leeg is. Druk op de zaklamptoets om de knipperende led uit te zetten.

## Garantie-informatie

De geautoriseerde Motorola Solutions-verkoper bij wie u de Motorola Solutions-tweERICHTINGSportfoon en/of originele accessoires hebt gekocht, accepteert een garantieclaim en/of voorziet in garantieservice.

Retourneer de portfoon naar uw verkoper om gebruik te maken van de garantieservice. Stuur de portfoon niet terug naar Motorola Solutions.

U komt in aanmerking voor de garantieservice als u een kassabon of een vergelijkbaar aankoopbewijs met vermelding van de aanschafdatum kunt overleggen. De tweERICHTINGSportfoon dient ook duidelijk te zijn voorzien van een serienummer. U hebt geen recht op garantie als het type- en/of serienummer op het product zijn veranderd, verwijderd of onleesbaar zijn gemaakt.

## Wat door de garantie niet wordt gedekt

- Defecten of schade als gevolg van gebruik van het Product op een andere manier dan de normale en gebruikelijke manier of door het niet opvolgen van de instructies in deze handleiding.
- Defecten of schade door misbruik, ongevallen, of nalatigheid.
- Defecten of schade door onjuist testen, gebruik, onderhoud, bewerken, wijziging of aanpassing op welke manier dan ook.
- Afbreken van of schade aan antennes, tenzij rechtstreeks veroorzaakt door materiaal- of fabricagefouten.
- Producten die zijn gedemonteerd of gerepareerd op een zodanige manier dat de prestaties van het product nadelig worden beïnvloed of het normale testen van het product voor het vaststellen van een garantieclaim wordt verstoord.
- Defecten of schade door bereik.
- Defecten of schade door vocht, vloeistoffen of morsen.
- Alle plastic onderdelen en alle andere externe onderdelen aan de buitenkant van het apparaat die zijn bekrast of beschadigd door normaal gebruik.
- Tijdelijk gehuurde producten.
- Periodiek onderhoud en reparatie of vervanging van onderdelen vanwege normaal gebruik en normale slijtage.

## Informatie over auteursrechten

Bij de in deze handleiding beschreven Motorola Solutions-producten horen mogelijk auteursrechtelijk beschermde Motorola Solutions-computerprogramma's die zijn opgeslagen op halfgeleidergeheugens of andere media. Op grond van de wetgeving in de Verenigde Staten en in andere landen behoudt Motorola Solutions zich bepaalde rechten voor op auteursrechtelijk beschermde computerprogramma's, waaronder het exclusieve recht om de auteursrechtelijk beschermde Motorola-programma's te kopiëren en te verspreiden.

Auteursrechtelijk beschermde computerprogramma's van Motorola Solutions die in deze handleiding worden beschreven, mogen daarom op geen enkele wijze worden gekopieerd of verspreid zonder de uitdrukkelijke schriftelijke toestemming van Motorola. Aan de koop van Motorola Solutions-producten kan bovendien geen gebruiksrecht worden ontleend krachtens auteursrechten, patenten of gepatenteerde toepassingen van Motorola Solutions, direct noch indirect, door juridische uitsluiting noch anderszins, behalve het normale, niet-exclusieve recht, vrij van royalty's, op gebruik van rechtswege bij de verkoop van een product.

MOTOROLA, MOTO, MOTOROLA SOLUTIONS en het gestileerde M-logo zijn handelsmerken of gedeponeerde handelsmerken van Motorola Trademark Holdings, LLC en worden onder licentie gebruikt. Alle andere handelsmerken zijn het eigendom van hun respectieve eigenaren.  
© 2016 en 2018 Motorola Solutions, Inc. Alle rechten voorbehouden.

# VEILEDNING OM RF-ENERGIEKSPONERING OG PRODUKTSIKKERHET FOR BÆRBARE TOVEISRADIOER

## ADVARSEL!

Før du bruker dette produktet, må du lese veiledningen om RF-energieksposering og produktsikkerhet som leveres med radioen. Denne veiledningen inneholder instruksjoner for sikker bruk og forståelse av RF-energi, slik at du kan kontrollere at gjeldende standarder og forskrifter overholdes.

## Pakkeinnhold

- 2 x TALKABOUT T92 H20 radio
- 2 x fløytebelteklamme
- 2 x Strømforsyning
- 2 x oppladbare, 800 mAh NiMH-batteripakker
- Brukerhåndbok for TALKABOUT T92 H20

## Frekvenstabell

Kan.	Frekv. (MHz)	Kan.	Frekv. (MHz)	Kan.	Frekv. (MHz)
1	446,00625	7	446,08125	13	446,15625
2	446,01875	8	446,09375	14	446,16875
3	446,03125	9	446,10625	15	446,18125
4	446,04375	10	446,11875	16	446,19375
5	446,05625	11	446,13125		
6	446,06875	12	446,14375		

**Merk:** \*Bare kanal 1 til 8 er tilgjengelig som standard. Kanal 9 til 16 må aktiveres av brukeren før de kan velges. Kanal 9 til 16 skal kun brukes i land der disse frekvensene er tillatt av myndighetene. Kanal 9 til 16 er ikke tillatt i Russland.

## Funksjoner og spesifikasjoner

- 8 PMR-kanaler. Kan utvides til 16 kanaler av brukeren i land der dette er tillatt av myndighetene
  - 121 underkoder (38 CTCSS-koder og 83 DCS-koder)
  - Rekkevidde på opptil 10 km\*
  - VOX
  - Lommelykt med HVIT og RØD LED
  - 20 valgfrie anropstonevarsler
  - Bakgrunnsbelyst LCD-skjerm
  - Oppfattet pip
  - Mikro-USB-kontakt for lading
  - Batterinivåmåler
  - Kanalovervåking
  - Kanalsøk
  - Tokanalovervåking
  - Tastaturlås
  - Automatisk støysperrekontroll
  - Automatisk gjentakelse (rulling)
  - Varsel om lite batteri
  - Hvilemodus ved lavt batterinivå
  - Tone (på/av)
  - Stillemodus (vibrasjonsvarsling)
  - Nødfunksjoner
  - Vannaktivert lommelykt
  - IP-klassifisering: IP67
  - Strømkilde: NiMH-batteripakke / tre alkaliske AA-batterier
  - Batterilevetid: 16 timer (under vanlige bruksforhold)
- \*Rekkevidden kan variere med miljømessige og/eller topografiske forhold.

## Vedlikehold

Denne radioen er vanntett i henhold til IP-67-standarder. Den tåler nedsenkning opptil 1 meter under vann i inntil 30 minutter, men bare når batteridekslet og hodetelefonporten er tett. Ikke åpne batteriluken eller dekselet til hodetelefonporten hvis radioen ikke er tørr. Sett inn batterier og tilbehør bare under tørre forhold. Kontroller at tetningen på batteriluken og tilbehørsportene er fri for smuss og rusk. Hvis radioen har vært under vann, må du riste den grundig for å fjerne vann som er fanget inne i høyttalgitteret og mikrofoninngangen, for å opprettholde lyd kvaliteten. Det anbefales å skylle radioen i ferskvann hvis den har vært utsatt for saltvann. Dette er for å opprettholde radioens levetid.

Ladestasjonen og strømadapteren er ikke vanntette. Ikke utsett laderen for vann eller snø. Radioene skal bare lades på et tørt sted. Ikke sett våte radioer i ladestasjonen.

**ADVARSEL: Denne radioen flyter med det medfølgende NiMH-batteriet (800 mAh). Den flyter kanskje ikke med andre batterier.**



## Kontroll og funksjoner

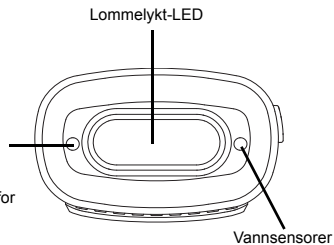
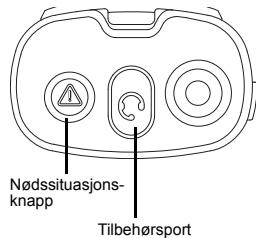

## Skjerm

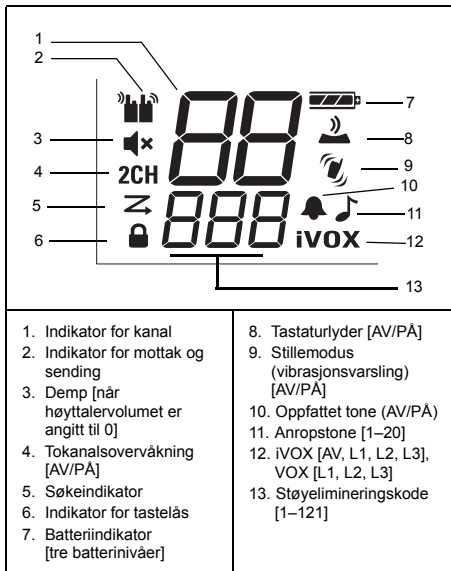

## Sette i batteriene

Hver radio kan enten bruke en oppladbar NiMH-batteripakke eller tre alkaliske AA-batterier.

## Installere den oppladbare NiMH-batteripakken

1. Pass på at radioen er slått AV.
2. Med baksiden av radioen vendt mot deg løsner du festeskruen på batteriluken og åpner dekselet.
3. Ta NiMH-batteripakken ut av den gjennomsiktige plastposen (ikke demonter eller pakk ut batteripakken).
4. Sett i NiMH-batteripakken med diagrammet vendt mot deg. (Båndet skal være under batteripakken og ligge rundt høyre side av pakken for enkel fjerning).
5. Lukk batteridekselet, og trekk til festeskruen på batteriluken.

## Installere de tre alkaliske AA-batteriene

1. Pass på at radioen er slått AV.
2. Med baksiden av radioen vendt mot deg løfter du batterilukelåsen opp og tar av dekselet.
3. Sett i de tre alkaliske AA-batteriene med (+)- og (-)-polaritet som vist inni. (Båndet skal være under de alkaliske AA-batteriene og ligge rundt høyre side av batteriene).
4. Lukk batteridekselet, og stram festeskruen på batteridekselet.

## Ta ut batteriene

## Ta ut NiMH-batteripakken

1. Pass på at radioen er slått AV.
2. Med baksiden av radioen vendt mot deg løsner du festeskruen på batteriluken og åpner dekselet.
3. Ta ut NiMH-batteripakken ved å trekke i båndet.
4. Lukk batteridekselet, og trekk til festeskruen på batteriluken.

### Ta ut de tre alkaliske AA-batteriene

1. Pass på at radioen er slått AV.
2. Med baksiden av radioen vendt mot deg løsner du festeskruen på batteriluken og åpner dekselet.
3. Ta forsiktig ut hvert alkaliske batteri, ett om gangen.
4. Lukk batteridekselet, og trekk til festeskruen på batteriluken.



**Merk: Vær forsiktig når du tar ut NiMH- eller AA-batterier.**

**Ikke bruk skarpe eller ledende verktøy for å fjerne noen av disse batteriene.**

**Kontroller at radioen er helt tørr før du setter inn eller tar ut batterier. Tetningen på batteriluken skal være fri for smuss og rusk før dekselet settes på plass.**

**Ta ut batteriene før lagring av radioen i en lengre periode. Batterier korroderer over tid og kan forårsake permanent skade på radioen.**

### Radiobatterimåler

Radiobatteriikonet viser ladenivået til batteriet, fra fullt  til tomt . Når radioen har ett segment igjen, piper den regelmessig. Den piper også når du slipper PPT-knappen (varsler om lav batterikapasitet).

### Vedlikehold av batterikapasitet

1. Lad NiMH-batteriene minst hver tredje måned når de ikke er i bruk.
2. Fjern batteriet fra radioen når den skal lagres.
3. Oppbevar NiMH-batteriene ved en temperatur på mellom  $-20$  og  $35$  °C og lav luftfuktighet. Unngå fuktige forhold og korroderende materialer.

### Bruke mikro-USB-laderen

Mikro-USB-laderen er en hendig port som gjør at du enkelt kan lade NiMH-batteripakken.

1. Kontroller at radioen er slått AV.
2. Koble mikro-USB-kabelen til mikro-USB-porten på radioen. Koble den andre enden av mikro-USB-laderen til stikkontakten.

3. Et tomt batteri lades fullstendig på åtte timer.
4. Batterimålerstolpen flytter seg mens batteriet lades.

**Merk: Når du forflytter deg mellom høye og lave temperaturer, må du ikke lade NiMH-batteripakken før temperaturen har stabilisert seg (normalt ca. 20 minutter).**

**For optimal batterilevetid bør du fjerne radioen fra laderen innen 16 timer. Ikke lagre radioen med laderen tilkoblet.**

### Feste og ta av belteklemmen

1. Fest belteklemmen på TALKABOUT-platen på baksiden av radioen. Klemmen skal klikke på plass.
2. Fest belteklemmen på lomme- eller beltestroppen. Klemmen skal klikke på plass.

### Fjerne





1. Trykk på utløsertappen på toppen av belteklemmen for å låse opp.
2. Trekk belteklemmen bort fra baksiden av radioen.

### Slå radioen av/på

Hold strømknappen  inne for å slå radioen PÅ eller AV.

1. Når du slår radioen PÅ, piper den og viser kort alle ikonene som er tilgjengelige på radioen.
2. Deretter viser skjermen den gjeldende kanalen, koden og alle funksjonene som er aktivert.

### Stille inn volumet

Fra standby-modus trykker du enten på  eller  for å vise den gjeldende verdien. Trykk på  eller  på nytt for å justere voluminnstillingen.



1. Trykk på  for å øke høyttalervolumet.

2. Trykk på  for å redusere høyttalervolumet.

Ikke hold radioen nær øret. Hvis volumet er stilt inn på et ubehagelig nivå, kan det skade øret.  
Velg 0 hvis du vil slå av høyttaleren.

### Snakke og lytte

Alle radioer i gruppen din må være stilt inn på samme kanal og støyelimineringskode for å kunne kommunisere.



- Hold radioen 5–8 cm fra munnen.
- Hold PTT-knappen inne mens du snakker. Sendeikonet  vises på skjermen.
- Slipp PTT-knappen. Nå kan du motta innkommende anrop.  
Når du gjør det, vises mottaksikonet  på skjermen.

For maksimal klarhet holder du radioen to til tre tommer unna. Unngå å dekke til mikrofonen mens du snakker.

### Talerekkevidde

Radioen er utviklet for å maksimere ytelsen og forbedre senderrekkevidden. Ikke bruk radioer nærmere hverandre enn fem meter.

### Lytteknapp

Hvis du holder skann/overvåk-knappen  inne i tre sekunder, kan du høre volumnivået til radioen når du ikke mottar. Dermed kan du justere volumet hvis det er nødvendig. Du kan også trykke på skann/overvåk-knappen  for å kontrollere aktiviteten på den gjeldende kanalen før du snakker.

### Tidsavbrudd for Push-to-Talk (PTT)

For å unngå utilsiktede sendinger og spare batteristrøm avgir radioen et kontinuerlig lydvarsel og slutter å sende når du har holdt PTT-knappen inne i 60 sekunder.



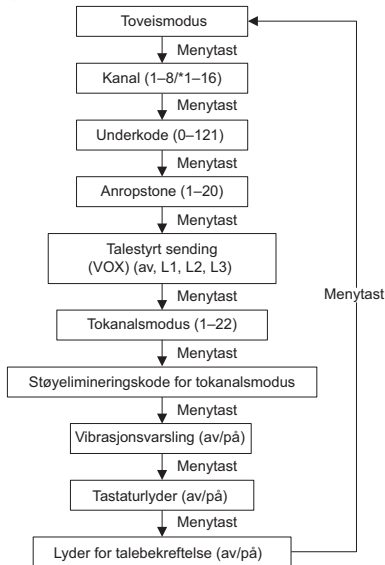

### Menyalternativer



**Merk:** \*Bare kanal 1 til 8 er tilgjengelig som standard. Kanal 9 til 16 må aktiveres av brukeren før de kan velges. Kanal 9 til 16 skal kun brukes i land der disse frekvensene er tillatt av myndighetene. Kanal 9 til 16 er ikke tillatt i Russland.

## Velge kanalen

Radioen har åtte kanaler. Kanalen er frekvensen radioen bruker for å sende.

1. Med radioen PÅ trykker du på menyknappen  til kanalnummeret begynner å blinke.
2. Trykk på  eller  for å bytte kanal. Med et langt trykk på disse tastene kan du bla raskt gjennom kanalene for å se gjennom kodene.
3. Trykk på PTT-knappen for å lukke menyen eller på menyknappen  for å fortsette å konfigurere.

**Merk: Radioen har som standard åtte kanaler. I land der 16 kanaler er tillatt, kan du aktivere kanal 9 til 16 ved å følge fremgangsmåten nedenfor:**



1. Trykk på menyknappen  til kanalnummeret begynner å blinke.
2. Trykk på og hold nede  og  samtidig i tre sekunder, til du hører et pip og "16 CH" vises kort.

**Merk: \*Bare kanal 1 til 8 er tilgjengelig som standard. Kanal 9 til 16 må aktiveres av brukeren før de kan velges. Kanal 9 til 16 skal kun brukes i land der disse frekvensene er tillatt av myndighetene. Kanal 9 til 16 er ikke tillatt i Russland.**

## Velge støyelimineringskoden

Støyelimineringskoder bidrar til å minimere interferens ved å blokkere overføringer fra ukjente kilder. Radioen har 121 støyelimineringskoder.





Slik angir du koden for en kanal:

1. Trykk to ganger på menyknappen , til koden 9 begynner å blinke.
2. Trykk på  eller  for å velge koden. Du kan trykke eller holde inne for å bla raskere gjennom kodene.

3. Trykk på PTT-knappen for å lukke menyen eller på menyknappen  for å fortsette å konfigurere.

## Stille inn og overføre anropstoner





Radioen kan overføre ulike anropstoner til andre radioer i gruppen din, slik at du kan varsle dem om at du vil snakke. Radioen har 20 anropstoner du kan velge mellom. Slik angir du en anropstone:

1. Trykk tre ganger på menyknappen  til ikonet for anropstone  vises. Den gjeldende anropstonen blinker.
2. Trykk på  eller  for å endre og lytte til anropstonen.
3. Trykk på PTT-knappen for å lukke menyen eller på menyknappen  for å fortsette å konfigurere.

For å overføre anropstonen til andre radioer angir du samme kanal og støyelimineringskode på radioen og trykker på knappen for anropstone .

## Taleaktivert sending (VOX)

Du starter sending ved å snakke inn i mikrofonen på radioen i stedet for å trykke på PTT-knappen.

1. Trykk fire ganger på menyknappen  til ikonet **VOX** vises på skjermen. Den gjeldende innstillingen (L1–L3) blinker.
2. Trykk på  eller  for å velge følsomhetsnivået.
3. Trykk på PTT-knappen for å lukke menyen eller på menyknappen  for å fortsette å konfigurere.

**L3 = høy følsomhet**, for rolige omgivelser

**L2 = middels følsomhet**, for de fleste miljøer







**L1 = lav følsomhet**, for støyende omgivelser

**Merk:** Det er en kort forsinkelse mellom når du begynner å snakke og når radioen sender.

### Tokanalsovervåking

Det gjør at du kan veksle mellom å skanne den gjeldende kanalen og en annen kanal.





Slik angir du en annen kanal og starter tokanalsmodus:

- Trykk fem ganger på menyknappen  til ikonet for tokanalsmodus **2CH** vises. Dual Channel (To kanaler) blinker.
- Trykk på  eller  for å velge kanalen. Trykk deretter på menyknappen .
- Trykk på  eller  for å velge støyelimineringsskoden.
- Trykk på PTT-knappen for å lukke menyen eller på menyknappen  for å fortsette å konfigurere.
- Radioen starter tokanalsmodus.

**Merk:** Tokanalsmodus fungerer ikke hvis du angir samme kanal og kode som den gjeldende kanalen.





### Stillemodus (vibrasjonsvarsling)

Stillemodus (vibrasjonsvarsling) varsler deg om at radioen mottar en melding. Dette er nyttig i støyende omgivelser. Hvis varslingen er slått på, vibrerer radioen hvert 30. sekund når du mottar en melding på den angitte kanalen og koden.

- Trykk sju ganger på menyknappen  til ikonet for anropsvibrasjon  vises. Den gjeldende innstillingen blinker.
- Trykk på  eller  for å endre innstillingen til av eller på.
- Trykk på PTT-knappen for å lukke menyen eller på menyknappen  for å fortsette å konfigurere.

### Tastaturlyder

Du kan aktivere eller deaktivere tastelyden. Du hører tastelyden hver gang du trykker på en knapp.





- Trykk åtte ganger på menyknappen  til ikonet for tastaturlyd  vises. Den gjeldende innstillingen, av eller på, blinker.
- Trykk på  eller  for å slå av eller på.
- Trykk på PTT-knappen for å bekrefte eller på menyknappen  for å fortsette å konfigurere.

**Merk:** Følgende deaktiveres ikke når funksjonen for tastelyd slås AV:

- Varslingstone for tidsavbrudd for sending
- Anropstone
- Varslingslyd for lav batterikapasitet
- Bekreftelseslyd for overført tale

### Sende en bekreftelseslyd for overført tale

Du kan stille inn radioen til å sende en unik lyd når du er ferdig med å sende. Det er som å si «Oppfattet (Roger)» eller «Over» for å fortelle andre at du er ferdig med å snakke.

1. Trykk ni ganger på menyknappen  til ikonet for oppfattet-lyd  vises. Den gjeldende innstillingen, av eller på, blinker.
2. Trykk på  eller  for å slå av eller på.
3. Trykk på PTT-knappen for å angi eller på menyknappen  for å fortsette å konfigurere.

## Nødvarslingsmodus

Nødvarslingsfunksjonen kan brukes til å fortelle medlemmer av gruppen din at du trenger øyeblikkelig hjelp. T92 H2O-radioer opererer med en automatisk «håndfri» nødkontrollmodus i totalt 30 sekunder etter aktivering av nødvarslingsmodus. T92 H2O-radioer i gruppen din vil automatisk stille inn høyttalervolumet på maksimum og avgi en kvitrelyd i åtte sekunder.

Varslingstonen avgis fra din egen radiohøyttaler og mottakerradioene i gruppen din. Etter varslingen på åtte sekunder vil all tale og alle tilfeldige lyder i din ende bli overført til gruppen i 22 sekunder. I de 30 sekundene med nødvarslingsmodus er T92 H2O-radioens kontroller og knapper låst for å maksimere mottak av nødmeldingen.

1. Hold nødvarslingsknappen inne i tre sekunder.
2. Slipp knappen. Varslingslyden begynner å lyde. Samtidig begynner den RØDE LED-lampen å blinke. Du trenger ikke å fortsette å holde nødvarslingsknappen inne eller bruke PPT for at meldingen din skal sendes.

**ADVARSEL: Nødvarslingsfunksjonen bør bare brukes i en reell nødssituasjon. Motorola Solutions er ikke ansvarlig for at mottaksgruppen ikke svarer på nødvarslingen.**

## Innebygd lommelykt

Trykk på lommelyktnappen for å veksle syklisk mellom AV, RØDT lys og HVITT lys.





Hvis det RØDE lyset er på i mer enn tre sekunder, slås lommelykten av når du trykker på lommelyktnappen.

Lommelykten slår seg av automatisk etter 30 minutter uten aktivitet hvis batterinivået er under 50 %.

**Merk: Slå av lommelykten når den ikke er i bruk, for å spare batteristrøm.**

## Tastaturlås

**Slik unngår du utilsiktet endring av radioinnstillingene:**

1. Hold menyknappen  inne til tastelåsikonet  vises.
2. Du kan slå radioen AV og PA, justere volumet, motta, sende og overvåke kanaler i låst modus. Alle andre funksjoner forblir låst.
3. For å låse opp radioen holder du menyknappen  inne til indikatoren for tastelås  ikke vises lenger.



## Skanning

Bruk skannefunksjonen for å gjøre følgende:

- Søke etter sendinger fra ukjente parter på de åtte kanalene.
  - Finne noen i gruppen din som utilsiktet har byttet kanal
  - Raskt finne ubrukte kanaler for din egen bruk
- Det finnes en prioritetsfunksjon og to skannemoduser (grunnleggende og avansert) for å gjøre søket mer effektivt.
- Den grunnleggende skannemodusen bruker kanal- og kodekombinasjoner for hver av de åtte kanalene slik du har angitt dem (eller med standard kodeverdi 1).
  - Avansert skannemodus skanner alle kanaler for alle koder, finner en kode som er i bruk, og bruker den kodeverdien midlertidig for den kanalen.



- «Hjemmekanalen» prioriteres (dvs. kanalen og støyelimineringsskoden som radioen er innstilt på når du starter skanningen). Det betyr at den innledende kanalen (og de innledende kodeinnstillingene) skannes oftere enn de sju andre kanalene, og radioen vil prioritere å reagere raskt på all aktivitet som skjer på hjemmekanalen.

#### Slik starter du grunnleggende skanning:

1. Trykk kort på tasten . Skanneikonet  vises på skjermen, og radioen begynner å bla gjennom kanal- og kodekombinasjonene.
2. Når radioen oppdager kanalaktiviteter som samsvarer med kanal- og kodekombinasjonen, slutter radioen å bla, og du kan høre sendingen.
3. Trykk på PTT-knappen innen fem sekunder etter slutten av sendingen for å svare og snakke med personen som sender.
4. Radioen fortsetter å bla gjennom kanalene fem sekunder etter slutten av en mottatt aktivitet.
5. Trykk kort på skann/overvåk-knappen  for å stoppe skanningen.







#### Slik starter du avansert skanning:

Slik angir du en annen kanal og starter tokanalovervåking:

1. Trykk kort på skann/overvåk-knappen . Skanneikonet  vises på skjermen, og radioen begynner å bla gjennom kanalene. Ingen støyelimineringsskoder filtrerer det som høres.
2. Når radioen oppdager kanalaktiviteter med HVILKEN SOM HELST kode (eller uten kode), slutter den å bla, og du kan høre sendingen. Eventuelle støyelimineringsskoder som kanskje brukes av en annen part, vil bli oppdaget og vist.
3. Når du svarer og snakker med personen som sender, trykker du på PTT-knappen innen fem sekunder etter slutten av sendingen.
4. Radioen fortsetter å bla gjennom kanalene fem sekunder etter slutten av en mottatt aktivitet.

5. Trykk kort på skann/overvåk-knappen  for å stoppe skanningen.

#### Merknader om skanning:

1. Sendingen foregår på «hjemmekanalen» hvis du trykker på PTT-knappen mens radioen blar gjennom inaktive kanaler. Du kan når som helst trykke på skann/overvåk-knappen  for å stoppe skanningen.
2. Du kan umiddelbart gjenoppta skanningen ved å trykke kort på  eller  eller hvis radioen stopper på en uønsket sending.
3. Du kan fjerne kanalen fra skannelisten midlertidig ved å holde  eller  inne i tre sekunder hvis radioen stopper gjentatte ganger på en uønsket sending. Du kan fjerne mer enn én kanal på denne måten.
4. Slå radioen AV og deretter PÅ igjen, eller avslutt (EXIT), og aktiver skannemodusen på nytt ved å trykke på skann/overvåk-knappen  for å gjenopprette kanalen(e) i skannelisten.
5. Du kan ikke fjerne «hjemmekanalen» fra skannelisten.
6. I avansert skanning brukes den oppdagede koden bare for én sending. Du må notere deg denne koden, avslutte skanningen og angi den oppdagede koden på den kanalen for å bruke den oppdagede koden permanent.

#### Vannsensor

Når radioen kommer i kontakt med vann, blinker den HVITE LED-lampen til batteriet er tomt. Trykk på lommelyktnappen for å slå av den blinkende LED-lampen.



## Garantiinformasjon

Den autoriserte Motorola Solutions-forhandleren eller -detaljisten du kjøpte Motorola Solutions-toveisradioen og/eller originaltilbehør hos, vil innfri garantikrav og/eller sørge for garantiservice.

Returner radioen til forhandleren eller detaljisten for å kreve garantiservice. Ikke returner radioen til Motorola Solutions. For å være kvalifisert for å motta garantiservice må du vise kvittering for kjøpet eller et annet tilsvarende kjøpsbevis som er merket med kjøpsdatoen. Serienummeret på toveisradioen må også være godt synlig. Garantien gjelder ikke hvis type- eller serienummer på produktet er endret, slettet, fjernet eller gjort uleselig.

## Dette dekker ikke garantien

- Defekter eller skader som skyldes bruk av produktet på annen enn normal og vanlig måte eller at instruksjonene i denne brukerveiledningen ikke er fulgt.
- Feil eller skader som skyldes misbruk, uhell eller forsømmelse.
- Defekter eller skader som skyldes feil testing, bruk, vedlikehold, justering eller andre typer endringer eller modifikasjoner.
- Brudd eller skader på antenner med mindre dette er direkte forårsaket av material- eller produksjonsfeil.
- Produkter som er demontert eller reparert slik at funksjonen påvirkes negativt, eller for å hindre tilstrekkelig inspeksjon og testing for å verifisere et garantikrav.
- Defekter eller skader som skyldes rekkevidde.
- Feil eller skader som skyldes fuktighet, væske eller søl.
- Alle plastoverflater og alle andre eksternt eksponerte deler som er skrapet eller skadet som følge av normal bruk.
- Produkter som leies ut på midlertidig basis.
- Jevnlig vedlikehold og reparasjon eller bytting av deler på grunn av normal bruk og slitasje.

## Informasjon om opphavsrett

Motorola Solutions-produktene som er beskrevet i denne veiledningen, kan omfatte opphavsrettslig beskyttede Motorola Solutions-programmer, lagrede halvlederminner eller andre medier. Lover i USA og andre land sikrer Motorola Solutions visse eksklusive rettigheter til opphavsrettslig beskyttet programvare, inkludert eksklusive rettigheter til å kopiere eller reproducere opphavsrettslig beskyttet Motorola Solutions-programvare i hvilken som helst form.

Ingen opphavsrettslig beskyttede Motorola Solutions-dataprogrammer som finnes i Motorola Solutions-produktene som er beskrevet i denne veiledningen, kan derfor kopieres eller reproduseres på noen som helst måte uten uttrykkelig skriftlig tillatelse fra Motorola Solutions. Videre skal ikke kjøp av Motorola Solutions-produkter tolkes som om det har blitt gitt, direkte eller indirekte, ved tolkning av lovens intensjon eller på annen måte, lisens for det som gjelder opphavsrett, patenter eller patentanmeldelser for Motorola Solutions, unntatt en vanlig, ikke-eksklusiv lisens uten lisensgebyr til bruk som blir gitt i henhold til loven ved salg av et produkt.

MOTOROLA, MOTO, MOTOROLA SOLUTIONS og den stiliserte M-logoen er varemerker eller registrerte varemerker for Motorola Trademark Holdings, LLC og brukes under lisens. Alle andre varemerker tilhører sine respektive eiere.  
© 2016 og 2018 Motorola Solutions, Inc. Med enerett.

# MERK

# INFORMACJE NA TEMAT BEZPIECZEŃSTWA PRODUKTU I DZIAŁANIA FAL RADIOWYCH DWUKIERUNKOWYCH RADIOTELEFONÓW PRZENOŚNYCH

## UWAGA!

Zgodnie z obowiązującymi normami i przepisami przed rozpoczęciem korzystania z urządzenia należy zapoznać się z dołączonym do urządzenia podręcznikiem „Informacje na temat bezpieczeństwa produktu i działania fal radiowych”, który zawiera instrukcje gwarantujące bezpieczne użytkowanie, uwagi dotyczące energii o częstotliwości radiowej oraz instrukcje umożliwiające sprawdzenie zgodności urządzenia z odnośnymi normami i regulacjami prawnymi.

## Zawartość opakowania

- 2 × radiotelefon TALKABOUT T92 H20
- 2 × zatrzask do paska
- 2 × Zasilacz
- 2 × akumulator NiMH 800 mAh
- Instrukcja obsługi radiotelefonu TALKABOUT T92 H20

## Tabela częstotliwości

Kanał	Częst. (MHz)	Kanał	Częst. (MHz)	Kanał	Częst. (MHz)
1	446,00625	7	446,08125	13	446,15625
2	446,01875	8	446,09375	14	446,16875
3	446,03125	9	446,10625	15	446,18125
4	446,04375	10	446,11875	16	446,19375
5	446,05625	11	446,13125		
6	446,06875	12	446,14375		

**Uwaga:** \* Domyślnie dostępne są jedynie kanały 1–8. Kanały 9–16 muszą zostać aktywowane przez użytkownika przed ich wybraniem. Kanały 9–16 powinny być używane w krajach, gdzie te częstotliwości są dozwolone przez władze państwowe. Kanały 9–16 nie są dozwolone w Rosji.

## Funkcje i dane techniczne

- 8 kanałów PMR. Użytkownik ma możliwość rozbudowy do 16 kanałów w krajach, gdzie jest to dozwolone przez władze państwowe.
- 121 kodów (38 kodów CTCSS i 83 kody DCS)
- Zasięg do 10 km\*
- VOX
- Latarka z BIAŁYMI i CZERWONYMI diodami LED
- 20 wybieralnych dźwięków wezwania
- Podświetlany ciekłokrystaliczny wyświetlacz LCD
- Dźwięk końca nadawania
- Złącze microUSB do ładowania
- Wskaźnik poziomu ładowania baterii
- Monitor kanału
- Skanowanie kanału
- Podwójny monitor kanału
- Blokada klawiatury
- Automatyczne sterowanie wyciszania szumów
- Automatyczne powtarzanie (Przewijanie)
- Alarm niskiego poziomu baterii
- Przejście w tryb czuwania przy niskim poziomie baterii
- Dźwięk (włączony/wyłączony)
- Tryb cichy (alarm wibracyjny)
- Funkcje awaryjne
- Latarka z aktywacją przez wodę
- Klasa IP: IP67
- Źródło zasilania: akumulator NiMH / 3 baterie alkaliczne AA
- Czas pracy baterii: 16 godzin (w typowych warunkach)
- \* Zasięg może ulegać zmianie w zależności od warunków środowiskowych i/lub topograficznych.

## Konserwacja

Ten radiotelefon spełnia wymogi wodoodporności standardu IP-67. Jest odporny na zanurzenie w wodzie na głębokość do 1 metra przez maks. 30 minut tylko wtedy, gdy pokrywa akumulatora i gniazdo zestawu słuchawkowego są szczelnie zamknięte. Pokrywę komory akumulatora lub gniazda zestawu słuchawkowego należy otwierać tylko wtedy, gdy radiotelefon jest suchy. Akumulator i inne akcesoria można montować tylko w suchym otoczeniu. Sprawdź, czy pokrywy komory baterii i gniazd akcesoriów są czyste. Aby zachować jakość dźwięku, jeżeli radiotelefon został zanurzony w wodzie, należy nim wstrząsnąć energicznie celem usunięcia wody nagromadzonej w kratce głośnika i mikrofonu. Jeżeli radiotelefon miał kontakt ze słoną wodą, należy wypłukać go w wodzie słodkiej, aby wydłużyć okres eksploatacji.

Podstawka ładowująca i zasilacz sieciowy nie są wodoszczelne. Nie wystawiaj ładowarki na działanie deszczu ani śniegu. Ładuj radiotelefony tylko w suchym miejscu. Nie należy umieszczać mokrych radiotelefonów na podstawce ładowującej.

**OSTRZEŻENIE: Ten radiotelefon pływa za pomocą dołączonego akumulatora NiMH (800 mAh). Inne akumulatory mogą spowodować utratę tej właściwości.**

## Sterowanie i funkcje

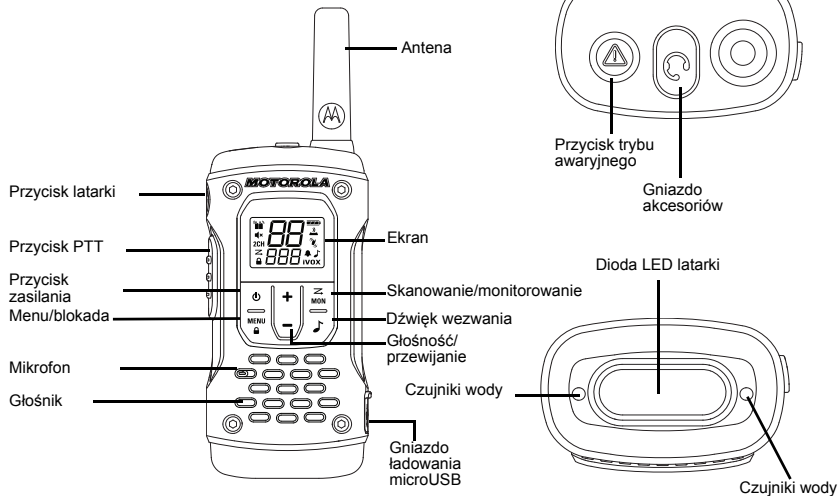

## Wyświetl

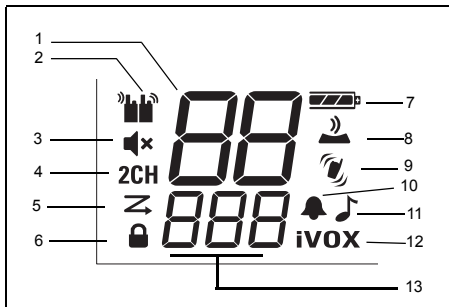

- |   |   |
|---|---|
| 1. Wskaźnik kanału                                      | 8. Dźwięki klawiszy [WŁ./WYŁ.]                |
| 2. Wskaźnik odbierania i wysyłania                      | 9. Tryb cichy (alarm wibracyjny) [WŁ./WYŁ.]   |
| 3. Wyciszenie [przy ustawieniu głośności głośnika na 0] | 10. Dźwięk końca nadawania [WŁ./WYŁ.]         |
| 4. Podwójny monitor kanału [WŁ./WYŁ.]                   | 11. Dźwięk połączenia [1-20]                  |
| 5. Wskaźnik skanowania                                  | 12. iVOX [WYŁ., L1, L2, L3]; VOX [L1, L2, L3] |
| 6. Wskaźnik blokady klawiatury                          | 13. Kod eliminatora zakłóceń [1-121]          |
| 7. Wskaźnik poziomu naładowania akumulatora [3 poziomy] |   |

## Instalowanie akumulatora

Każdy radiotelefon może używać 1 akumulatora NiMH lub trzech baterii alkalicznych AAA.

## Instalowanie akumulatora NiMH

1. Upewnić się, że radiotelefon jest wyłączony.
2. Trzymając radiotelefon tylną ścianką do siebie, poluzować śrubę mocującą pokrywę komory akumulatora i otworzyć pokrywę.
3. Wyjąć akumulator NiMH z przezroczystej plastikowej torebki (nie należy rozmontowywać ani odwijać akumulatorów).
4. Włożyć akumulator NiMH rysunkiem do góry (pasek powinien znaleźć się pod akumulatorem i otaczać go od prawej strony dla łatwego wyjmowania).
5. Zamknąć pokrywę akumulatora i dokręcić śrubę mocującą.

## Instalowanie trzech baterii alkalicznych AA

1. Upewnić się, że radiotelefon jest wyłączony.
2. Trzymając radiotelefon tylną ścianką do siebie, unieść zatrzask pokrywy akumulatora i zdjąć pokrywę.
3. Włożyć 3 baterie alkaliczne AA zgodnie z umieszczonymi w komorze oznaczeniami biegunów (+) i (-) (pasek powinien znaleźć się pod bateriami i otaczać je od prawej strony dla łatwego wyjmowania).
4. Zamknąć pokrywę akumulatora i dokręcić śrubę mocującą pokrywę.

## Wymowanie akumulatora

## Wymowanie akumulatora NiMH

1. Upewnić się, że radiotelefon jest wyłączony.
2. Trzymając radiotelefon tylną ścianką do siebie, poluzować śrubę mocującą pokrywę komory akumulatora i otworzyć pokrywę.
3. Wymontować akumulator NiMH, pociągając za taśmę.
4. Zamknąć pokrywę akumulatora i dokręcić śrubę mocującą.

### Wymywanie trzech baterii alkalicznych AA



1. Upewnić się, że radiotelefon jest wyłączony.
2. Trzymając radiotelefon tylną ścianką do siebie, poluzować śrubę mocującą pokrywę komory akumulatora i otworzyć pokrywę.
3. Delikatnie wyjąć baterie, podważając każdą z nich z osobna.
4. Zamknąć pokrywę akumulatora i dokręcić śrubę mocującą.

**Uwaga: Podczas wymywania akumulatorów NiMH i baterii AA należy zachować ostrożność. Nie należy używać do tego ostrych narzędzi ani narzędzi przewodzących prąd.**

**Przed włożeniem lub wyjęciem akumulatorów upewnij się, że radiotelefon jest całkowicie suchy. Uszczelka komory baterii powinna być czysta przed zamontowaniem drzwiczek.**

**Należy zawsze wymować akumulator i baterie, gdy radiotelefon ma być przechowywany przez dłuższy czas. Akumulatory i baterie mogą z czasem korodować i powodować trwałe uszkodzenie radiotelefonu.**

### Miernik naładowania akumulatora

Ikona akumulatora pokazuje poziom naładowania akumulatora radiotelefonu, od pełnego  do pustego . Gdy w akumulatorze pozostanie jeden segment, radiotelefon wydaje dźwięki, które powtarzają się co jakiś czas lub po zwolnieniu przycisku PTT (alarm niskiego poziomu energii).

### Konserwacja akumulatora

1. Nieużywany akumulator NiMH należy ładować co najmniej raz na trzy miesiące.
2. Po zakończeniu korzystania z radiotelefonu należy wyjąć z niego akumulator.
3. Przechowywać akumulator NiMH w temperaturze od -20°C do 35°C w warunkach niskiej wilgotności. Unikać kontaktu akumulatora z wilgocią lub czynnikami korozyjnymi.

### Korzystanie z ładowarki microUSB

Ładowarka microUSB to poręczne akcesorium, które umożliwia wygodne ładowanie akumulatorów NiMH.

1. Upewnić się, że radiotelefon jest wyłączony.
2. Podłączyć kabel microUSB do gniazda ładowania microUSB w radiotelefonie. Podłączyć drugi koniec kabła ładowarki microUSB do ściennego gniazda elektrycznego.
3. Pusty akumulator zostanie w pełni naładowany w ciągu ośmiu godzin.
4. Pasek miernika akumulatora porusza się w trakcie ładowania.

**Uwaga: W razie przechodzenia pomiędzy gorącym i zimnym otoczeniem nie należy ładować akumulatora NiMH, dopóki temperatura się nie wyrówna (zwykle około 20 minut). Aby uzyskać optymalną żywotność akumulatora, należy zdjąć radiotelefon z ładowarki w czasie do 16 godzin. Nie wolno przechowywać radiotelefonu podłączonego do ładowarki.**

### Zakładanie i zdejmowanie zaczepu na pasek

1. Zamocować zaczep na pasek do płytki TALKABOUT z tyłu radiotelefonu, tak aby zaskoczył na miejsce.
2. Zamocować zaczep do kieszeni lub pasa, tak aby zaskoczył na miejsce.

### Zdejmowanie





1. Nacisnąć przycisk zwalniający w górnej części zaczepu na pasek, aby zwolnić zatrzask.
2. Odłączyć zaczep na pasek od tylnej części radiotelefonu.



## Włączanie i wyłączanie radiotelefonu

Aby włączyć lub wyłączyć radiotelefon, należy nacisnąć i przytrzymać przycisk zasilania .

1. W pozycji WŁ. radiotelefon wydaje dźwięk i na krótko wyświetla wszystkie ikony dostępnych funkcji.
2. Na wyświetlaczu wyświetlany jest bieżący kanał, kod i wszystkie funkcje, które są włączone.

## Ustawienie głośności



W trybie gotowości nacisnąć przycisk  lub , aby wyświetlić bieżącą wartość. Ponownie nacisnąć przycisk  lub , aby zmienić ustawienie głośności.

1. Nacisnąć przycisk , aby zwiększyć głośność.
2. Nacisnąć przycisk , aby zmniejszyć głośność.

Nie należy trzymać urządzenia blisko ucha. Jeśli poziom głośności jest ustawiony zbyt wysoko, może uszkodzić słuch. Aby wyciszyć głośnik, ustawić „0”.

## Mówienie i słuchanie

Aby komunikacja była możliwa, wszystkie radiotelefony w tej samej grupie należy ustawić na ten sam kanał i kod eliminatora zakłóceń.

1. Przesunąć radiotelefon do ust na odległość 5–8 cm.
2. Nacisnąć przycisk **PTT** i mówić, trzymając go. Na wyświetlaczu pojawi się ikona przesyłania .
3. Zwolnić przycisk **PTT**. Teraz możesz odbierać nadchodzące połączenia. W takim przypadku na ekranie pojawi się ikona odbioru .

Aby uzyskać maksymalną czystość dźwięku, należy trzymać radiotelefon dwa do trzech centymetrów od ust i podczas mówienia unikać zakrywania mikrofonu.

## Zasięg rozmów

Konstrukcja radiotelefonu pozwala na zmaksymalizowanie wydajności i zwiększenie zasięgu transmisji. Nie należy korzystać z radiotelefonów bliżej niż 1,5 m od siebie.

## Przycisk monitorowania

Naciskając i przytrzymując  przycisk

Skanowanie/monitorowanie przez trzy sekundy, można sprawdzić poziom głośności, gdy nie są odbierane połączenia. Dzięki temu można w razie potrzeby dostosować poziom głośności. Przycisk  Skanowanie/monitorowanie pozwala też sprawdzić aktywność na kanale przed rozpoczęciem rozmowy.

## Licznik limitu czasu przycisku Push-to-talk

Aby zapobiec przypadkowym transmisjom i przedłużyć żywotność akumulatora, urządzenie emituje ciągły dźwięk ostrzegawczy i zatrzymuje transmisję, jeśli przycisk **PTT** jest przyciśnięty bez przerwy przez sześćdziesiąt sekund.





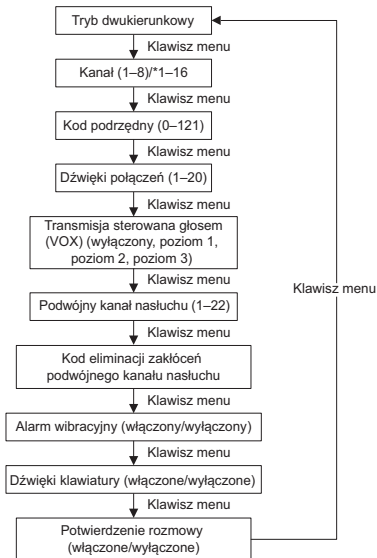

## Opcje menu



**Uwaga:** \* domyślnie dostępne są jedynie kanały 1–8. Kanały 9–16 muszą zostać aktywowane przez użytkownika przed ich wybraniem. Kanały 9–16 powinny być używane w krajach, gdzie te częstotliwości są dozwolone przez władze państwowe. Kanały 9–16 nie są dozwolone w Rosji.

## Wybieranie kanału

Radiotelefon ma osiem kanałów. Kanał to częstotliwość używana do nadawania.

1. Przy włączonym radiotelefonie naciśnięcie przycisk Menu , aż numer kanału zacznie migać.
2. Naciśnięcie  lub , aby zmienić kanał. Długie naciśnięcie przycisków umożliwia szybkie przewijanie kanałów w celu przeglądania kodów.
3. Naciśnięcie przycisk PTT, aby wyjść z menu, lub przycisk Menu , aby kontynuować wprowadzanie ustawień.

**Uwaga:** radiotelefon ma domyślnie osiem kanałów. W krajach, gdzie 16 kanałów jest dozwolone, można aktywować kanały 9–16 w następujący sposób:

1. Naciśnij przycisk Menu , aż numer kanału zacznie migać.
2. Naciśnij i przytrzymaj jednocześnie przyciski  i  przez trzy sekundy, aż usłyszysz sygnał dźwiękowy i przez chwilę wyświetli się kod „16 CH”.





**Uwaga:** \* domyślnie dostępne są jedynie kanały 1–8. Kanały 9–16 muszą zostać aktywowane przez użytkownika przed ich wybraniem. Kanały 9–16 powinny być używane w krajach, gdzie te częstotliwości są dozwolone przez władze państwowe. Kanały 9–16 nie są dozwolone w Rosji.

## Wybieranie kodu eliminatora zakłóceń

Kody eliminatora zakłóceń pomagają minimalizować zakłócenia poprzez blokowanie transmisji z nieznanymi źródłami.

Radiotelefon posiada 121 kodów eliminatora zakłóceń.





Aby ustawić kod dla kanału:

1. Nacisnąć przycisk Menu  dwa razy, aż do wyświetlenia migającego kodu „9”.
2. Nacisnąć  lub , aby wybrać kod. Nacisnąć przycisk lub przytrzymać, aby przyspieszyć przewijanie kodów.
3. Nacisnąć przycisk **PTT**, aby wyjść z menu, lub przycisk Menu , aby kontynuować konfigurację.

## Ustawienie i nadawanie sygnałów wywołania

Radiotelefon może przesyłać różne sygnały wywołania do innych radiotelefonów w tej samej grupie, aby poinformować, że użytkownik chce rozmawiać. Radiotelefon posiada 20 tonów wywołania do wyboru.





Aby wybrać ton wywołania:

1. Nacisnąć przycisk Menu  trzy razy, aż pojawi się ikona tonu wywołania . Bieżące ustawienie tonu wywołania zacznie migać.
2. Nacisnąć przycisk  lub , aby zmienić i odsłuchać ton wywołania.
3. Nacisnąć przycisk **PTT**, aby wyjść z menu, lub przycisk Menu , aby kontynuować konfigurację.

W celu przesyłania tonu wywołania do innych radiotelefonów ustawić ten sam kanał i kod eliminatora zakłóceń w radiotelefonie i nacisnąć przycisk  tonu wywołania.

## Nadawanie uruchamiane głosem (VOX)

Zamiast użycia przycisku **PTT**, transmisję rozpoczyna się, mówiąc do mikrofonu.

1. Nacisnąć przycisk Menu  4 razy, aż na wyświetlaczu pojawi się ikona **VOX**. Bieżące ustawienie (L1–L3) zacznie migać.
2. Nacisnąć przycisk  lub , aby wybrać poziom czułości mikrofonu.
3. Nacisnąć przycisk **PTT**, aby wyjść z menu, lub przycisk Menu , aby kontynuować konfigurację.







<b>L3 = wysoka czułość</b> — w cichym otoczeniu
<b>L2 = średnia czułość</b> — w typowym otoczeniu
<b>L1 = niska czułość</b> — w hałaśliwym otoczeniu

**Uwaga:** Pomiędzy rozpoczęciem mówienia i rozpoczęciem nadawania przez radiotelefon występuje niewielkie opóźnienie.

## Podwójny monitor kanału

Pozwala na naprzemienne skanowanie bieżącego i innego kanału.





Aby ustawić inny kanał i włączyć funkcję monitorowania dwóch kanałów:

1. Nacisnąć przycisk Menu  5 razy, aż pojawi się ikona tej funkcji **2CH**. Ikona podwójnego monitora kanału zacznie migać.
2. Za pomocą przycisku  lub  wybrać kanał i nacisnąć przycisk Menu .
3. Nacisnąć  lub , aby wybrać kod eliminatora zakłóceń.
4. Nacisnąć przycisk **PTT**, aby wyjść z menu, lub przycisk Menu  aby kontynuować konfigurowanie.
5. Nasłuch dwóch kanałów zostanie rozpoczęty.

**Uwaga: W przypadku wybrania tego samego kanału i kodu co bieżące, monitor dwóch kanałów wyłączy się.**





## Tryb cichy (alarm wibracyjny)

Tryb cichy (alarm wibracyjny) informuje, że radiotelefon odbiera wiadomość. Jest to przydatne w głośnym otoczeniu. Gdy ten alarm jest włączony, po pojawieniu się wiadomości na ustawionym kanale i kodzie urządzenie wibruje raz na 30 sekund.

1. Nacisnąć przycisk Menu  7 razy, aż pojawi się ikona Vibracall . Aktualne ustawienie zacznie migać.
2. Nacisnąć przycisk  lub , aby włączyć lub wyłączyć to ustawienie.
3. Nacisnąć przycisk **PTT**, aby wyjść z menu, lub przycisk Menu  aby kontynuować konfigurowanie.

## Dźwięki klawiszy

Użytkownik może włączyć lub wyłączyć dźwięki klawiatury. Dźwięk naciśnięcia przycisku jest słyszalny przy każdym jego naciśnięciu.





1. Nacisnąć przycisk Menu  8 razy, aż pojawi się ikona dźwięku klawiatury . Opcja wł./wył. aktualnego ustawienia będzie migać.
2. Nacisnąć  lub , aby włączyć lub wyłączyć ustawienie.
3. Nacisnąć przycisk **PTT**, aby potwierdzić, lub przycisk Menu , aby kontynuować konfigurowanie.

**Uwaga: Poniższe funkcje nie są wyłączone, gdy dźwięk klawiatury jest wyciszony:**

- Sygnał alarmowy limitu czasu transmisji
- Dźwięk wezwania
- Dźwięk alarmu niskiego poziomu energii
- Sygnał potwierdzenia przesłania komunikatu

## Transmitowanie sygnału potwierdzenia przesłania komunikatu

Radiotelefon można ustawić tak, aby po zakończeniu transmisji nadawał unikalny ton. Jest jak powiedzenie „roger” lub „odbiór” i informuje, że użytkownik skończył mówić.

1. Nacisnąć przycisk Menu  9 razy, aż pojawi się ikona dźwięku końca nadawania . Opcja wł./wył. aktualnego ustawienia będzie migać.
2. Nacisnąć  or , aby włączyć lub wyłączyć ustawienie.
3. Nacisnąć przycisk **PTT**, aby ustawić lub przycisk Menu , aby kontynuować.

## Tryb alarmowy

Trybu alarmowego można używać do przesyłania do członków grupy sygnałów pilnej potrzeby otrzymania pomocy. Po aktywacji tego trybu radiotelefony T92 H2O będą przez 30 sekund pracować w automatycznym trybie głośnomówiącym.

Radiotelefony T92 H2O w tej samej grupie automatycznie ustawią maksymalny poziom głośności będą przez 8 sekund nadawać sygnał alarmowy o zmiennym tonie. Sygnał alarmowy jest emitowany z głośnika radiotelefonu użytkownika i innych radiotelefonów w grupie.

Po 8 sekundach alarmu wszelkie słowa lub przypadkowe dźwięki wychwycone przez radiotelefon użytkownika będą przez 22 sekundy przesyłane do grupy. Aby zoptymalizować odbiór komunikatu alarmowego, w ciągu 30 sekund trwania trybu alarmowego, elementy sterujące i przyciski radiotelefonów T92 H2O będą zablokowane.

1. Nacisnąć i przytrzymać przycisk alarmowy przez 3 sekundy.
2. Zwolnić przycisk; dźwięk alarmu zacznie być emitowany.

W tym samym czasie uaktywni się migająca czerwona dioda LED. Nie ma potrzeby trzymać przycisku alarmowego ani przycisku PTT, aby wiadomości były przesyłane.

**OSTRZEŻENIE: funkcja alarmowa powinna być używana tylko w sytuacji rzeczywistego zagrożenia. Firma Motorola Solutions nie ponosi odpowiedzialności za brak reakcji grupy na alarm o niebezpieczeństwie.**

## Wbudowana latarka





Naciskanie przycisku latarki pozwala cyklicznie przełączać światło latarki na CZERWONE i BIAŁE oraz WYŁĄCZAĆ latarkę. Latarka wyłączy się po naciśnięciu przycisku latarki, jeśli czerwone światło pozostanie włączone przez dłużej niż 3 sekundy.

Latarka wyłączy się automatycznie po 30 minutach bezczynności, jeśli poziom naładowania akumulatora spadnie poniżej 50%.

**Uwaga: wyłączanie latarki, gdy nie jest używana, pozwala oszczędzać energię akumulatora.**

## Blokada klawiatury

**Aby uniknąć przypadkowej zmiany ustawień radiotelefonu:**



1. Nacisnąć i przytrzymać przycisk Menu , aż zostanie wyświetlona ikona wskaźnika blokady klawiatury .
2. W trybie blokady można włączać i wyłączać łączność radiową, zmieniać poziom głośności, odbierać i wysyłać komunikaty, a także monitorować kanały. Wszystkie pozostałe funkcje pozostają zablokowane.
3. Aby odblokować radiotelefon, nacisnąć przycisk Menu  i przytrzymać, aż wskaźnik blokady klawiatury  zniknie.

## Skanowanie

Funkcja skanowania pozwala:



- Przeszukiwać 8 kanałów pod kątem transmisji od nieznanymi uczestników komunikacji.
  - Znaleźć osoby z grupy, które przypadkowo zmieniły kanały.
  - Szybko znaleźć nieużywane kanały do własnego użytku.
- Aby wyszukiwanie było bardziej efektywne, dostępna jest funkcja priorytetu i 2 tryby skanowania (podstawowy i zaawansowany).
- Podstawowe skanowanie używa kombinacji ustawionych kanałów i kodów dla każdego z 8 kanałów (lub z domyślną wartością kodu 1).
  - Skanowanie zaawansowane skanuje wszystkie kanały w poszukiwaniu wszelkich kodów, wykrywa każdy kod w użyciu i tymczasowo korzysta z jego wartości dla danego kanału.
  - Priorytet ma „kanał główny” (tj. kanał i kod eliminatora zakłóceń ustawiony w radiotelefonie użytkownika w chwili uruchomienia skanowania). Oznacza to, że pierwszy kanał (i kod) jest skanowany częściej niż pozostałe 7 kanałów i radiotelefon szybko zareaguje na wszelkie aktywności występujące na tym priorytetowym kanale.

**Aby uruchomić podstawowe skanowanie:**







1. Nacisnąć krótko klawisz . Na wyświetlaczu radiotelefonu pojawi się ikona skanowania , a urządzenie zacznie sprawdzać kolejne kombinacje kanałów i kodów.
2. Gdy urządzenie wykryje aktywności pasujące do kombinacji kanału i kodu, zatrzyma skanowanie i zacznie odtwarzać dźwięk transmisji.
3. Aby odpowiedzieć i porozmawiać z osobą, która nadaje, należy nacisnąć przycisk **PTT** w ciągu pięciu sekund od końca transmisji.
4. Radiotelefon wznowi sprawdzanie kanałów po upływie pięciu sekund od końca każdej wykrytej aktywności.
5. Nacisnąć krótko przycisk Skanowanie/monitorowanie , aby przerwać skanowanie.

**Aby rozpocząć zaawansowane skanowanie:**

Aby ustawić inny kanał i włączyć funkcję monitorowania dwóch kanałów:

1. Nacisnąć krótko przycisk Skanowanie/monitorowanie . Ikona skanowania  pojawi się na wyświetlaczu, a urządzenie zacznie sprawdzać kolejne kanały. Kody eliminatora zakłóceń nie będą filtrować słyszalnych transmisji.
2. Gdy urządzenie wykryje aktywności z JAKIMKOLWIEK kodem (lub bez kodu), zatrzyma skanowanie i odtworzy dźwięk transmisji. Każdy kod eliminatora zakłóceń, który może być używany przez osoby trzecie, będzie wykryty i wyświetlony.
3. Aby odpowiedzieć i porozmawiać z osobą nadającą, należy nacisnąć przycisk **PTT** w ciągu pięciu sekund od zakończenia transmisji.
4. Radiotelefon wznowi sprawdzanie kanałów po upływie pięciu sekund od końca każdej wykrytej aktywności.
5. Nacisnąć krótko przycisk Skanowanie/monitorowanie , aby przerwać skanowanie.

**Uwagi dotyczące skanowania:**

1. Naciśnięcie przycisku **PTT** podczas sprawdzania kolejnych nieaktywnych kanałów spowoduje, że transmisja będzie się odbywać na kanale głównym. Można również zatrzymać skanowanie w dowolnym momencie, naciskając przycisk Skanowanie/monitorowanie .
2. Skanowanie można natychmiast wznowić poprzez krótkie naciśnięcie  lub , jeśli radiotelefon zatrzyma się na niepożądanym transmisji.
3. Jeżeli radiotelefon wielokrotnie zatrzyma się na niepożądanym transmisji, użytkownik może tymczasowo usunąć dany kanał z listy skanowania przez naciśnięcie i przytrzymanie przez 3 sekundy przycisku  lub . W ten sposób można usunąć więcej niż jeden kanał.
4. Aby przywrócić usunięte kanały na listę skanowania, należy wyłączyć radiotelefon, a następnie włączyć go ponownie lub wyłączyć i ponownie włączyć tryb skanowania, naciskając przycisk Skanowanie/monitorowanie .
5. Z listy skanowania nie można usunąć „kanału głównego”.
6. W trybie zaawansowanego skanowania wykryty kod będzie wykorzystywany tylko w jednej transmisji. Należy zapisać wykryty kod, zakończyć skanowanie i ustawić kod na danym kanale, aby był na nim stale używany.

**Czujnik wody**

Gdy radiotelefon wejdzie w kontakt z wodą, włączy się BIAŁA DIODA LED, która będzie migać aż do wyczerpania akumulatora lub baterii. Aby wyłączyć migającą diodę LED, nacisnąć przycisk latarki.

## Informacje dotyczące gwarancji

Autoryzowany dealer lub sprzedawca firmy Motorola Solutions w miejscu zakupu dwukierunkowego radia Motorola Solutions i/lub oryginalnych akcesoriów uzna roszczenie gwarancyjne i/lub zapewni serwis gwarancyjny.

Zwróć radiotelefon do dealera lub sprzedawcy, aby skorzystać z serwisu gwarancyjnego. Nie zwracaj radiotelefonu do firmy Motorola Solutions.

Aby móc skorzystać z serwisu gwarancyjnego, należy przedstawić paragon lub porównywalny zastępczy dowód opatrzony datą zakupu. Dwukierunkowy radiotelefon powinien również mieć wyraźnie widoczny numer seryjny. Niniejsza gwarancja nie będzie obowiązywała, jeżeli numery seryjne lub opisujące rodzaj telefonu komórkowego zostały zmienione, usunięte, przeniesione z innego urządzenia lub jeżeli są nieczytelne.

## Czego nie obejmuje gwarancja

- Usterki lub uszkodzenia wynikające z używania produktu w sposób inny niż przewidziany lub nieprzestrzeganie instrukcji zawartych w tym podręczniku użytkownika.
- Usterki lub uszkodzenia wynikające z niewłaściwego używania, wypadku lub zaniedbania.
- Usterki lub uszkodzenia wynikające z przeprowadzania niewłaściwych prób, z eksploatacji, konserwacji, regulacji lub jakichkolwiek przeróbek i modyfikacji.
- Zniszczenia lub uszkodzenia anten, chyba że jest to spowodowane wadami materiałowymi lub niewłaściwym wykonawstwem.
- Rozmontowanie lub naprawa wyrobu wykonana w sposób wpływający negatywnie na działanie wyrobu lub uniemożliwiający przeprowadzenie odpowiedniej kontroli oraz testów w celu zweryfikowania roszczenia z tytułu gwarancji.
- Usterki lub uszkodzenia wynikające z zasięgu.
- Usterki lub uszkodzenia wynikające z zawiłgocenia, zalania lub zanieczyszczenia.

- Wszystkie powierzchnie plastikowe i inne części zewnętrzne, które zostały porysowane lub uszkodzone w wyniku zwykłej eksploatacji wyrobu.
- Wyroby czasowo przekazane do używania.
- Okresowa konserwacja i naprawa lub wymiana części w związku z normalnym zużyciem.

## Informacje o prawach autorskich

Produkty firmy Motorola Solutions opisane w tym podręczniku mogą obejmować autorskie oprogramowanie firmy Motorola Solutions umieszczone w pamięci półprzewodnikowej lub innych mediach. Prawo w Stanach Zjednoczonych i innych krajach zapewnia firmie Motorola Solutions pewne wyłączne prawa do chronionych prawem autorskim programów, między innymi wyłączne prawo do kopiowania lub reprodukcji chronionego programu w dowolny sposób.

Zgodnie z tym wszelkie chronione prawem autorskim programy firmy Motorola zawarte w produktach Motorola Solutions opisanych w tym podręczniku nie mogą być kopiowane ani reprodukcowane w jakikolwiek sposób bez wyraźnej pisemnej zgody firmy Motorola Solutions. Ponadto zakup produktów firmy Motorola Solutions nie może być uważany za przekazanie — w sposób bezpośredni, dorozumiany, na podstawie wcześniejszych oświadczeń lub w jakikolwiek inny — licencji chronionych prawami autorskimi, patentami lub zgłoszeniami patentowymi, należących do firmy Motorola Solutions. Wyjątek stanowi zwykła, niewyłączna, wolna od opłat licencja, jaka zgodnie z prawem jest skutkiem transakcji sprzedaży produktu.

MOTOROLA, MOTO, MOTOROLA SOLUTIONS oraz stylizowane logo M są znakami towarowymi lub zastrzeżonymi znakami towarowymi firmy Motorola Trademark Holdings, LLC i są używane na licencji. Wszystkie inne znaki towarowe są własnością ich właścicieli.

© 2016 oraz 2018 Motorola Solutions, Inc. Wszelkie prawa zastrzeżone.

# GUIA DE SEGURANÇA DO PRODUTO E DE EXPOSIÇÃO A ENERGIA DE RF PARA RÁDIOS BIDIRECIONAIS PORTÁTEIS

## ATENÇÃO!

Antes de utilizar este produto, leia o Guia de segurança do produto e de exposição a energia de RF fornecido com o rádio, que contém instruções para uma utilização segura e para tomar conhecimento e controlar a sua exposição a energia de RF, por forma a respeitar as normas e os regulamentos aplicáveis.

## Conteúdo da embalagem

- 2 Rádios TALKABOUT T92 H20
- 2 Molas de cinto com apito
- 2 Fonte de alimentação
- 2 Baterias NiMH com 800 mAh recarregáveis
- Manual do TALKABOUT T92 H20

## Tabela de frequências

Canal	Freq. (MHz)	Canal	Freq. (MHz)	Canal	Freq. (MHz)
1	446,00625	7	446,08125	13	446,15625
2	446,01875	8	446,09375	14	446,16875
3	446,03125	9	446,10625	15	446,18125
4	446,04375	10	446,11875	16	446,19375
5	446,05625	11	446,13125		
6	446,06875	12	446,14375		

**Nota: \*Apenas os canais de 1 a 8 estão disponíveis por predefinição. Os canais de 9 a 16 devem ser ativados pelo utilizador para poderem ser selecionados. Os canais de 9 a 16 devem ser utilizados em países onde essas frequências são permitidas pelas autoridades governamentais. Os canais de 9 a 16 não são permitidos na Rússia.**

## Funcionalidades e Especificações

- 8 Canais PMR. Pode ser expandido até 16 canais pelo utilizador em países onde tal seja permitido pelas autoridades governamentais.
  - 121 Subcódigos (38 Códigos CTCSS e 83 Códigos DCS)
  - Até 10 km de alcance\*
  - VOX
  - Lanterna com LED BRANCO e VERMELHO
  - 20 alertas de sinal de chamada selecionáveis
  - Ecrã LCD com retroiluminação
  - Som de aviso de fim de transmissão
  - Conetor micro USB para carregamento
  - Medidor do nível da bateria
  - Monitorização de canal
  - Procura de canal
  - Monitorização de canal duplo
  - Bloqueio de teclado
  - Controlo de supressão automática
  - Repetição automática (deslocamento)
  - Alerta de bateria fraca
  - Poupança da bateria em caso de bateria fraca
  - Som (Ligado/Desligado)
  - Modo silencioso (Alerta de vibração)
  - Funções de emergência
  - Lanterna ativada por água
  - Classificação IP: IP67
  - Fonte de alimentação: bateria NiMH/3 pilhas alcalinas AA
  - Vida útil da bateria: 16 horas (em condições de uso normais)
- \* O alcance pode variar dependendo das condições ambientais e/ou topográficas.

**Manutenção**

Este rádio é à prova de água em conformidade com as normas IP-67. Suporta imersões até 1 metro de água durante 30 minutos, apenas quando a tampa das pilhas e a porta de acessório estão vedadas. Só deve abrir a tampa do compartimento das pilhas ou a tampa da porta dos auscultadores quando o rádio estiver seco. Apenas deve colocar as pilhas e os acessórios em ambientes secos. Certifique-se de que os vedantes do compartimento das pilhas e da porta dos acessórios estão totalmente livres de sujidade e resíduos. Para manter a qualidade de áudio, caso o rádio tenha sido submerso em água, agite o rádio vigorosamente para remover a água presa na grelha do altifalante e na porta do microfone. Recomendamos que enxague o rádio com água fresca caso tenha sido exposto a água salgada de forma a preservar a vida útil do rádio.

A base de carregamento e o adaptador de CA não são à prova de água. Não exponha o carregador a chuva ou neve. Apenas carregue os rádios em locais secos. Não coloque rádios molhados na base de carregamento.

**AVISO: este rádio flutua com a pilha de NiMH incluída (800 mAh). Pode não flutuar com outras pilhas.**



## Controlo e Funções

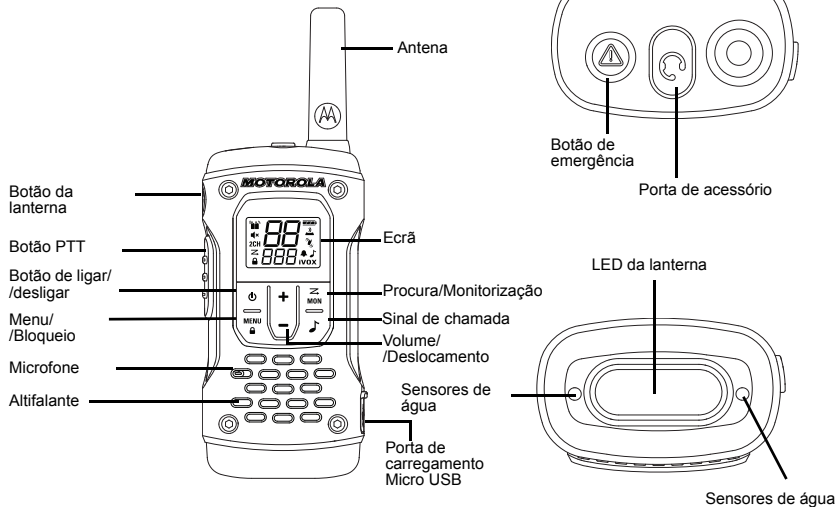

## Ecrã

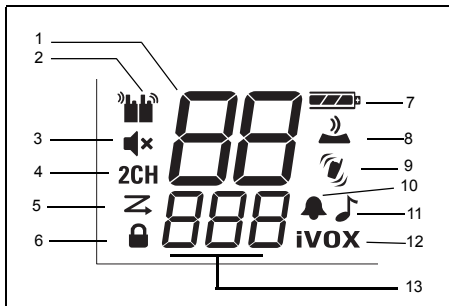

- |  |  |
|--|--|
| 1. Indicador de canal  | 8. Som do teclado [LIGAR/DESLIGAR]                       |
| 2. Indicador de receção e transmissão                            | 9. Modo silencioso (Alerta de vibração) [LIGAR/DESLIGAR] |
| 3. Sem som [quando o volume do altifalante está definido para 0] | 10. Som de aviso de fim de transmissão (LIGAR/DESLIGAR)  |
| 4. Monitorização de canal duplo [LIGAR/DESLIGAR]                 | 11. Sinal de chamada [1–20]                              |
| 5. Indicador de procura  | 12. iVOX [DESLIGAR, L1, L2, L3]; VOX [L1, L2, L3]        |
| 6. Indicador de teclado bloqueado                                | 13. Código de eliminação de interferências [1–121]       |
| 7. Indicador de bateria [3 níveis de bateria]                    |  |

## Instalar as baterias

Cada rádio pode utilizar uma bateria de NiMH recarregável ou três pilhas alcalinas AA.

## Instalar a bateria NiMH recarregável

1. Certifique-se de que o rádio está DESLIGADO.
2. Vire a parte traseira do rádio para si, desaperte o parafuso de fixação da porta da bateria e abra a tampa.
3. Remova a bateria NiMH do saco de plástico transparente (não desmonte nem desembulhe a bateria).
4. Insira a bateria NiMH com o diagrama virado para si. (A fita deve estar por baixo da bateria e deve envolver o lado direito da mesma para permitir a sua fácil remoção).
5. Feche a tampa da bateria e aperte o parafuso de fixação da porta da bateria.

## Instalar as três pilhas alcalinas AA

1. Certifique-se de que o rádio está DESLIGADO.
2. Vire a parte traseira do rádio para si, levante o trinco da tampa da bateria para cima e remova a tampa.
3. Insira as três pilhas alcalinas AA com polaridade (+) e (-) conforme apresentado no interior. (A fita deve estar por baixo das pilhas alcalinas AA e deve envolver o lado direito das mesmas).
4. Feche a tampa da bateria e aperte o parafuso de fixação da tampa da bateria.

## Remover as baterias e as pilhas

## Remover a bateria NiMH



1. Certifique-se de que o rádio está DESLIGADO.
2. Vire a parte traseira do rádio para si, desaperte o parafuso de fixação da porta da bateria e abra a tampa.
3. Remova a bateria NiMH puxando a fita.
4. Feche a tampa da bateria e aperte o parafuso de fixação da porta da bateria.

### Remover as três pilhas alcalinas AA

1. Certifique-se de que o rádio está DESLIGADO.
2. Vire a parte traseira do rádio para si, desaperte o parafuso de fixação da porta da bateria e abra a tampa.
3. Remova cuidadosamente cada pilha alcalina libertando-as individualmente.
4. Feche a tampa da bateria e aperte o parafuso de fixação da porta da bateria.

**Nota: Tenha cuidado ao remover as baterias NiMH ou as pilhas AA. Não utilize ferramentas afiadas ou condutoras para remover a bateria ou as pilhas. Certifique-se de que o rádio está completamente seco antes de colocar ou remover as pilhas. O vedante do compartimento das pilhas deve estar livre de sujidade ou resíduos antes de colocar a tampa do compartimento das pilhas. Retire as pilhas antes de armazenar o seu rádio durante um período prolongado de tempo. Ao longo do tempo, as pilhas vão sofrendo corrosão e podem causar danos permanentes ao seu rádio.**

### Medidor de bateria do rádio

O ícone de bateria do rádio apresenta o nível de carga da bateria de cheia  a vazia . Quando o rádio apenas tem mais um segmento, emite um som periodicamente ou após soltar o botão **PPT** (Alerta de bateria fraca).

### Manutenção da capacidade da bateria

1. Carregue as baterias NiMH a cada três meses quando não estiverem a ser utilizadas.
2. Para fins de armazenamento, retire a bateria do rádio após a utilização.
3. Guarde as baterias NiMH a uma temperatura entre -20 °C e 35 °C e em locais com baixa humidade. Evite ambientes húmidos e materiais corrosivos.

### Utilizar o carregador micro USB

O carregador micro USB é uma porta prática que permite carregar facilmente a sua bateria NiMH.

1. Certifique-se de que o rádio está DESLIGADO.
2. Ligue o cabo micro USB à porta de carregamento micro USB do seu rádio. Ligue a outra extremidade do carregador micro USB à tomada elétrica.
3. Uma bateria vazia demora oito horas a ficar totalmente carregada.
4. A barra de medição da bateria move-se enquanto a bateria está a carregar.

**Nota: Ao andar entre temperaturas quentes e frias, não carregue a bateria NiMH até esta se adaptar à temperatura (normalmente demora cerca de vinte minutos). Para obter a vida útil ideal da bateria, remova o rádio do carregador num espaço de dezasseis horas. Não armazene o rádio enquanto estiver ligado ao carregador.**

### Fixar e remover a mola de cinto

1. Fixe a mola de cinto na placa TALKABOUT na parte traseira do rádio até que a mola encaixe no devido lugar.
2. Fixe a mola de cinto no bolso ou no cinto até que a mola encaixe no devido lugar.

### Para remover





1. Prima a patilha de libertação na parte superior da mola de cinto para libertar o trinco.
2. Puxe a mola de cinto da parte traseira do rádio.



### Ligar e desligar o rádio

Mantenha premido o botão de ligar/desligar  para LIGAR e DESLIGAR o rádio.

1. Na posição LIGAR, o rádio emite um som e apresenta brevemente os ícones de todas as funções disponíveis.
2. Em seguida, o ecrã mostra o canal atual, o código e todas as funções que estão ativadas.

## Definir o volume



No modo de espera, prima o botão  ou  para mostrar o valor atual. Prima o botão  ou  novamente para ajustar a definição do volume.

1. Prima o botão  para aumentar o volume do altifalante.
2. Prima o botão  para diminuir o volume do altifalante.

Não coloque o rádio próximo do ouvido. Se o volume estiver definido para um nível desconfortável, pode magoar o ouvido. Ajuste para "0" para silenciar o altifalante.

## FALAR E OUVIR

Todos os rádios do seu grupo devem estar definidos no mesmo canal e Código de eliminação de interferências para poder comunicar.

1. Mantenha o rádio a 5-8 cm da sua boca.
2. Mantenha premido o botão **PTT** enquanto fala. O ícone de transmissão  é apresentado no ecrã.
3. Solte o botão **PTT**. Agora pode receber chamadas. Quando o fizer, o ícone de receção  é apresentado no ecrã.

Para obter a máxima clareza, mantenha o rádio a uma distância de 5 a 8 cm (2 a 3 polegadas) e evite cobrir o microfone enquanto fala.

## Alcance de conversação

O seu rádio foi concebido para maximizar o desempenho e melhorar o alcance de transmissão. Não utilize os rádios a uma distância inferior a 1,5 m (5 pés).

## Botão de Monitorização

Manter o botão de Procura/Monitorização  premido

durante três segundos permite-lhe ouvir o nível do volume do rádio quando não está a receber transmissões. Assim pode ajustar o volume, se necessário. Também pode premir o botão de Procura/Monitorização  para verificar a atividade do seu canal atual antes de falar.

## Temporizador de tempo limite Push-to-Talk

Para evitar transmissões acidentais e poupar a autonomia da bateria, o rádio emite um sinal de aviso contínuo e para de transmitir ao premir o botão **PTT** durante sessenta segundos de forma contínua.



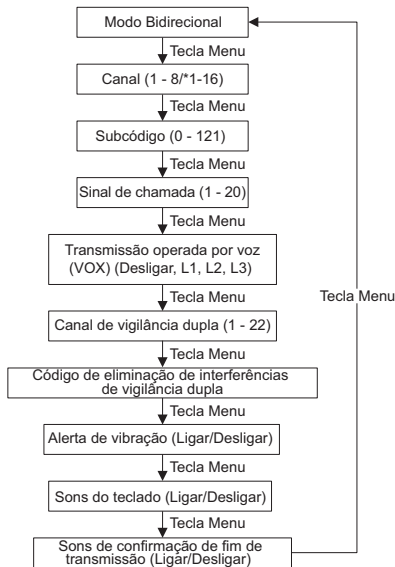

## OPÇÕES DO MENU





**Nota:** \*Apenas os canais de 1 a 8 estão disponíveis por predefinição. Os canais de 9 a 16 devem ser ativados pelo utilizador para poderem ser selecionados. Os canais de 9 a 16 devem ser utilizados em países onde essas frequências são permitidas pelas autoridades governamentais. Os canais de 9 a 16 não são permitidos na Rússia.

## Selecionar o canal

O seu rádio possui oito canais. O canal é a frequência que o rádio utiliza para transmitir.

1. Com o rádio LIGADO, prima o botão Menu  até que o número do canal comece a piscar.
2. Prima o botão  ou  para mudar de canal. Prima continuamente estas teclas para percorrer os canais rapidamente, para procurar os códigos.
3. Prima o botão PTT para sair do menu ou o botão Menu  para continuar a configuração.

**Nota:** Por predefinição, o seu rádio possui oito canais. Em países onde são permitidos 16 canais, pode ativar os canais de 9 a 16 com os seguintes passos:





1. Prima Menu  até que o número do canal comece a piscar.
2. Mantenha  e  premidos em simultâneo durante três segundos até ouvir um sinal sonoro e o ecrã apresentar "16 CH" brevemente.

**Nota:** \*Apenas os canais de 1 a 8 estão disponíveis por predefinição. Os canais de 9 a 16 devem ser ativados pelo utilizador para poderem ser selecionados. Os canais de 9 a 16 devem ser utilizados em países onde essas frequências são permitidas pelas autoridades governamentais. Os canais de 9 a 16 não são permitidos na Rússia.

## Selecionar o Código de eliminação de interferências

Os Códigos de eliminação de interferências ajudam a minimizar a interferência bloqueando as transmissões de fontes desconhecidas. O seu rádio possui 121 Códigos de eliminação de interferências.





Para definir o código para um canal:

1. Prima o botão Menu  duas vezes até que o código "9" comece a piscar.
2. Prima o botão  ou  para mudar o código. Pode premir ou manter premido para percorrer mais rapidamente os códigos.
3. Prima o botão **PTT** para sair do menu ou o botão Menu  para continuar a configuração.

## Definir e transmitir sinais de chamada

O seu rádio pode transmitir diferentes sinais de chamada para outros rádios do seu grupo para que os possa avisar de que pretende falar. Pode escolher um dos 20 sinais de chamada disponíveis.





Para definir um sinal de chamada:

1. Prima o botão Menu  três vezes até ser apresentado o ícone de Sinal de chamada . O sinal de chamada atualmente definido pisca.
2. Prima o botão  ou  para alterar e ouvir o sinal de chamada.
3. Prima o botão **PTT** para sair do menu ou o botão Menu  para continuar a configuração.

Para transmitir o seu sinal de chamada para outros rádios, configure o mesmo canal e Código de eliminação de interferências no seu rádio e prima o botão de Sinal de chamada .

## Transmissão operada por voz (VOX)

A transmissão é iniciada ao falar para o microfone do rádio em vez de carregar no botão **PTT**.







1. Prima o botão Menu  4 vezes até ser apresentado o ícone **VOX** no ecrã. A definição atual (L1 - L3) pisca.
2. Prima o botão  ou  para selecionar o nível de sensibilidade.
3. Prima o botão **PTT** para sair do menu ou o botão Menu  para continuar a configuração.

<b>L3 = Sensibilidade alta</b> para ambientes silenciosos
<b>L2 = Sensibilidade média</b> para a maioria dos ambientes
<b>L1 = Sensibilidade baixa</b> para ambientes ruidosos

**Nota: há um pequeno atraso entre o momento em que começa a falar e a transmissão do rádio.**

## Monitorização de canal duplo





Permite-lhe procurar alternadamente o canal atual e outro canal. Para configurar outro canal e iniciar o Canal duplo:

1. Prima o botão Menu  5 vezes até ser apresentado o ícone de Canal duplo **2CH**. O Canal duplo pisca.
2. Prima o botão  ou  para selecionar o canal e, em seguida, prima o botão Menu .
3. Prima o botão  ou  para selecionar o Código de eliminação de interferências.
4. Prima o botão **PTT** para sair do menu ou o botão Menu  para continuar a configuração.
5. O rádio inicia o Canal duplo.

**Nota: se for definido o mesmo canal e código do canal atual, a Monitorização de canal duplo é DESLIGADA.**





## Modo silencioso (Alerta de vibração)

O Modo silencioso (Alerta de vibração) notifica-o de que o seu rádio está a receber uma mensagem. Esta opção é útil em ambientes ruidosos. Quando o alerta está ativado, o rádio vibra uma vez de 30 em 30 segundos quando recebe uma mensagem no canal e código que definiu.

1. Prima o botão Menu  7 vezes até ser apresentado o ícone de Vibracall . A definição atual pisca.
2. Prima o botão  ou  para alterar a definição para Ligar/Desligar.
3. Prima o botão **PTT** para sair do menu ou o botão Menu  para continuar a configuração.

## Sons do teclado

Pode ativar ou desativar os sons das teclas do altifalante. Irá ouvir o som das teclas cada vez que premir um botão.





1. Prima o botão Menu  8 vezes até ser apresentado o ícone de Som do teclado . A definição Ligar/Desligar atual pisca.
2. Prima o botão  ou  para Ligar/Desligar.
3. Prima o botão **PTT** para confirmar ou o botão Menu  para continuar a configuração.

**Nota: os seguintes sons não são desativados quando a função de som das teclas está DESLIGADA:**

- Som de aviso de tempo limite de transmissão
- Sinal de chamada
- Som de aviso de bateria fraca ou
- O som de confirmação de fim de transmissão

## Transmitir um som de confirmação de fim de transmissão

Pode definir o rádio para transmitir um som único quando terminar uma transmissão. É como dizer "Recebido" ou "Terminado" para informar as outras pessoas de que não tem mais nada a dizer.

1. Prima o botão Menu  9 vezes até ser apresentado o ícone de Som de aviso de fim de transmissão . A definição Ligar/Desligar atual pisca.
2. Prima o botão  ou  para Ligar ou Desligar.
3. Prima o botão **PTT** para definir ou o botão Menu  para continuar a configuração.

## Modo de alerta de emergência

A função de Alerta de emergência pode ser utilizada para informar os membros do seu grupo de que precisa de ajuda urgente. Os rádios T92 H2O funcionam num modo de controlo de emergência "mãos-livres" automático durante 30 segundos após a ativação do Alerta de emergência. Os rádios T92 H2O do seu grupo aumentam automaticamente o volume do altifalante para a definição máxima e emitem um som agudo de alerta durante 8 segundos. O som de alerta é emitido a partir do altifalante do seu rádio e dos rádios recetores do seu grupo. Depois do alerta de 8 segundos, quaisquer palavras faladas ou sons incidentais da sua parte serão transmitidos ao grupo durante 22 segundos. Durante os 30 segundos do modo de alerta de emergência, os controlos e os botões do rádio T92 H2O são bloqueados para maximizar a receção da mensagem de emergência.

1. Mantenha premido o botão de Alerta de emergência durante 3 segundos.
2. Solte o botão e o som de alerta começa a ser emitido. Simultaneamente, ativa o LED vermelho intermitente. Não precisa de continuar a premir o botão de Alerta de emergência ou a utilizar o PTT para que a sua mensagem seja transmitida.

**Aviso: A função de Alerta de emergência só deve ser usada em caso de emergência real. A Motorola Solutions não é responsável se não houver resposta ao alerta de emergência por parte do grupo recetor.**





## Lanterna incorporada

Prima o botão de Lanterna para alternar entre DESLIGADA, luz VERMELHA, luz BRANCA e novamente DESLIGADA. A Lanterna desliga-se ao premir o botão de Lanterna se a luz VERMELHA ficar ligada durante mais de 3 segundos. Se o nível da bateria estiver abaixo dos 50%, a lanterna desliga-se automaticamente após 30 minutos de inatividade.

**Nota: desligue a lanterna quando não estiver em utilização para poupar a carga da bateria.**

## Bloqueio de teclado

**Para evitar alterar acidentalmente as definições do seu rádio:**

1. Mantenha premido o botão Menu  até o ícone  do Indicador de teclado bloqueado ser apresentado.
2. Pode LIGAR e DESLIGAR o rádio, ajustar o volume, receber, transmitir e monitorizar canais no modo de bloqueio. Todas as outras funções permanecem bloqueadas.
3. Para desbloquear o rádio, prima o botão Menu  e mantenha-o premido até o ícone Indicador de teclado bloqueado  deixar de ser apresentado.

## Procura

Utilize a função de procura para:



- Procurar transmissões de desconhecidos nos 8 canais.
- Encontrar alguém no seu grupo que tenha mudado acidentalmente de canal ou
- Encontrar rapidamente canais não utilizados para utilização própria.

Existe uma função de prioridade e dois modos de procura (básico e avançado) para tornar a sua procura mais eficaz.

- O modo de "Procura básica" utiliza o canal e combinações de código para cada um dos 8 canais, tal como definido por si (ou com o valor do código padrão 1).
- O modo de "Procura avançada" procura em todos os canais por todos e quaisquer códigos; deteta um código em utilização e utiliza esse valor do código temporário para o canal em questão.
- É dada prioridade ao "Canal inicial" (ou seja o canal e o Código de eliminação de interferências para os quais o seu rádio está definido quando inicia a procura). Isto significa que o canal inicial (e as definições do código) é procurado com mais frequência do que os outros 7 canais e o seu rádio responde rapidamente a quaisquer atividades que ocorram no Canal inicial, tratando-o como uma prioridade.





**Para iniciar a Procura básica:**







1. Prima brevemente a tecla . O ícone de procura **Z** é apresentado no visor e o rádio começa a percorrer o canal e as combinações de código.
2. Quando o rádio deteta atividades de canais correspondentes ao canal e à combinação de código, o rádio para de percorrer os canais e pode ouvir a transmissão.
3. Prima o botão **PTT** cinco segundos após o final da transmissão para responder e conversar com a pessoa que está a transmitir.
4. O rádio recomeça a percorrer os canais cinco segundos após o final de qualquer atividade recebida.
5. Prima brevemente o botão de Procura/Monitorização  para parar a procura.

**Para iniciar a Procura avançada:**

Para configurar outro canal e iniciar a Monitorização de canal duplo:

1. Prima brevemente o botão de Procura/Monitorização . O ícone de Procura **Z** é apresentado no visor e o rádio começa a percorrer o canal. Nenhum Código de eliminação de interferências filtra o que ouve.
2. Quando o rádio deteta atividades do canal com QUALQUER código (ou NENHUM código), este para de percorrer os canais e pode ouvir a transmissão. Qualquer Código de eliminação de interferências que terceiros possam estar a utilizar, é detetado e apresentado.
3. Ao responder e falar com a pessoa que está a transmitir, prima o botão **PTT** cinco segundos após o final da transmissão.
4. O rádio recomeça a percorrer os canais cinco segundos após o final de qualquer atividade recebida.
5. Prima brevemente o botão de Procura/Monitorização  para parar a procura.

**Notas de procura:**

1. Se premir o botão **PTT** enquanto o rádio percorre os canais inativos, a transmissão ocorre no "Canal inicial". Pode premir o botão de Procura/Monitorização  para parar a procura a qualquer momento.
2. Pode retomar imediatamente a procura premindo brevemente o botão  ou  se o rádio parar numa transmissão indesejada.
3. Pode remover temporariamente o canal em questão da lista de procura mantendo premido o botão  ou  durante três segundos, se o rádio parar repetidamente numa transmissão indesejada. Desta forma, pode remover mais do que um canal.
4. DESLIGUE e volte a LIGAR o rádio, ou SAIA e entre novamente no modo de procura premindo o botão de Procura/Monitorização  para restaurar e remover um ou mais canais da lista de procura.
5. Não pode remover o "Canal inicial" da lista de procura.
6. Na Procura avançada, o código detetado apenas é utilizado numa transmissão. Deve anotar esse código, sair da procura e definir o código detetado no canal em questão para utilizar permanentemente o código detetado.

**Sensor de água**

Quando o rádio entra em contacto com água, o LED BRANCO começa a piscar até a bateria estar completamente descarregada. Prima o botão de Lanterna para desligar o LED intermitente.

## Informações sobre a garantia

O distribuidor ou revendedor autorizado Motorola Solutions onde comprou o seu rádio bidirecional e/ou acessórios originais compromete-se a responsabilizar-se pelos produtos sob garantia e/ou prestar os serviços previstos na garantia.

Envie o rádio ao distribuidor ou revendedor para solicitar os serviços de garantia. Não envie o rádio para a Motorola Solutions. De modo a poder usufruir dos serviços previstos na garantia, tem de apresentar o recibo de compra, ou um comprovativo de compra equivalente, com a data da compra. O rádio bidirecional deve também apresentar o número de série de forma legível. A garantia não será aplicada caso os números de modelo ou de série do produto tenham sido alterados, apagados, removidos ou estejam ilegíveis.

## Casos não protegidos pela garantia

- Defeitos ou danos resultantes da utilização do produto em condições anormais ou incomuns, ou por não seguir as instruções deste manual do utilizador.
- Defeitos ou danos resultantes de utilização indevida, acidente ou negligência.
- Defeitos ou danos resultantes de testes, funcionamento, manutenção ou ajustes não adequados, ou qualquer tipo de alteração ou modificação.
- Quebras ou danos nas antenas, exceto quando resultem diretamente de defeitos dos materiais ou de fabrico.
- Produtos desmontados ou reparados de um modo que afete adversamente o desempenho ou impeça as inspeções e testes adequados para verificar qualquer reclamação de garantia.
- Defeitos ou danos resultantes do alcance.
- Defeitos ou danos resultantes de humidade, líquidos ou salpicos.
- Todas as superfícies de plástico e todas as outras partes externas que fiquem riscadas ou danificadas devido à utilização normal.
- Produtos alugados temporariamente.
- Manutenção e reparação periódica ou substituição de peças devido à utilização e desgaste normais.

## Informações sobre os direitos de autor

Os produtos Motorola Solutions descritos neste manual podem incluir programas de computador protegidos por direitos de autor, armazenados em memórias semicondutoras ou noutros meios. A legislação dos Estados Unidos da América e de outros países reserva à Motorola Solutions alguns direitos exclusivos para programas de computador protegidos por direitos de autor, incluindo o direito exclusivo de copiar e reproduzir em qualquer formato os programas protegidos por direitos de autor da Motorola Solutions.

Deste modo, quaisquer programas de computador da Motorola Solutions protegidos por direitos de autor e incluídos nos produtos Motorola Solutions descritos neste manual não podem ser de qualquer modo copiados ou reproduzidos sem o consentimento expresso por escrito da Motorola Solutions. Além disso, a compra de produtos Motorola Solutions não garantirá, direta ou implicitamente, por exceção ou de outra forma, qualquer licença sobre os direitos de autor, as patentes ou os pedidos de patente da Motorola Solutions, exceto a licença gratuita normal e não exclusiva de utilização, implícita por força de lei na venda de produtos.

MOTOROLA, MOTO, MOTOROLA SOLUTIONS e o logótipo M estilizado são marcas comerciais ou marcas registadas da Motorola Trademark Holdings, LLC e são utilizados sob licença. Todas as outras marcas comerciais pertencem aos respetivos proprietários. © 2016 e 2018 Motorola Solutions, Inc. Todos os direitos reservados.

# СВЕДЕНИЯ О БЕЗОПАСНОСТИ И ВОЗДЕЙСТВИИ ИЗЛУЧАЕМОЙ РАДИОЧАСТОТНОЙ ЭНЕРГИИ ДЛЯ ПОРТАТИВНЫХ ПРИЕМОПЕРЕДАЮЩИХ РАДИОСТАНЦИЙ

## ВНИМАНИЕ!

Перед использованием этого продукта ознакомьтесь с прилагаемым к радиостанции буклетом «Сведения о безопасности и воздействии излучаемой радиочастотной энергии», в котором содержатся инструкции по технике безопасности и информация по воздействию радиочастотной энергии, а также сведения о соответствии применимым стандартам и нормативам.

### Содержимое упаковки

- 2 радиостанции TALKABOUT T92 H20
- 2 поясных зажима
- 2 Блок питания
- 2 никель-металл-гидридных аккумулятора, 800 мАч
- Руководство по использованию радиостанции TALKABOUT T92 H20

### Таблица частот

Канал	Частота (МГц)	Канал	Частота (МГц)	Канал	Частота (МГц)
1	446,00625	7	446,08125	13	446,15625
2	446,01875	8	446,09375	14	446,16875
3	446,03125	9	446,10625	15	446,18125
4	446,04375	10	446,11875	16	446,19375
5	446,05625	11	446,13125		
6	446,06875	12	446,14375		

Примечание. \* По умолчанию доступны только каналы 1–8. Каналы 9–16 требуют активации пользователем, чтобы они стали доступны для выбора. Каналы 9–16 следует использовать только в тех странах, в которых использование таких частот разрешено и закреплено на уровне официальных постановлений. Каналы 9–16 не разрешены для использования в России.

### Особенности и технические характеристики

- 8 PMR-каналов. Возможно расширение до 16 каналов в странах, в которых использование таких частот разрешено и закреплено на уровне официальных постановлений
  - 121 субкод (38 кодов CTCSS и 83 кода DCS)
  - Диапазон до 10 км\*
  - VOX
  - Фонарик с БЕЛЫМ и КРАСНЫМ светодиодами
  - 20 выбираемых тональных сигналов вызова
  - ЖК-дисплей с задней подсветкой
  - Сигнал окончания передачи
  - Разъем micro-USB для зарядки
  - Уровень заряда аккумулятора
  - Мониторинг каналов
  - Сканирование каналов
  - Двухканальный мониторинг
  - Блокировка клавиатуры
  - Автоматическое управление шумоподавлением
  - Автоповтор (прокрутка)
  - Оповещение о низком заряде аккумулятора
  - Спящий режим при низком заряде аккумулятора
  - Тональный сигнал (вкл./выкл.)
  - Бесшумный режим (вибровывоз)
  - Функции экстренной связи
  - Фонарик, активируемый водой
  - Класс защиты IP67
  - Источник питания: никель-металл-гидридный аккумулятор/3 щелочные батарейки стандарта AA
  - Время работы от аккумулятора: 16 часов (в стандартных условиях использования)
- \* Диапазон может изменяться в зависимости от окружающих и/или топографических условий.

## Техническое обслуживание

Данная радиостанция обладает защитой от влаги по стандарту IP67. Ее можно погрузить в воду на глубину до 1 метра на 30 минут, но только в том случае, если крышка аккумулятора и разъем для подключения гарнитуры герметично закрыты. Крышку отсека аккумулятора или разъема гарнитуры допускается открывать только в случаях, когда поверхность радиостанции сухая. Установку аккумуляторов и аксессуаров необходимо выполнять только в сухой среде. Убедитесь, что отсек для аккумулятора и аксессуарный порт не загрязнены. Если радиостанция была погружена в воду, встряхните ее, чтобы удалить воду из решетки динамика и гнезда микрофона для поддержания оптимального качества звука. Если радиостанция была погружена в соленую воду, после этого ее рекомендуется промыть пресной водой во избежание неполадок.

База зарядного устройства и адаптер переменного тока не являются водонепроницаемыми. Не допускайте попадания дождя или снега на зарядное устройство. Заряжайте радиостанции только в сухом месте. Не устанавливайте мокрые радиостанции в зарядное устройство.

**ВНИМАНИЕ!** Данная радиостанция способна держаться на поверхности воды со входящим в комплект никель-металл-гидридным аккумулятором (800 мАч). При использовании других аккумуляторов радиостанция может не удерживаться на поверхности воды.

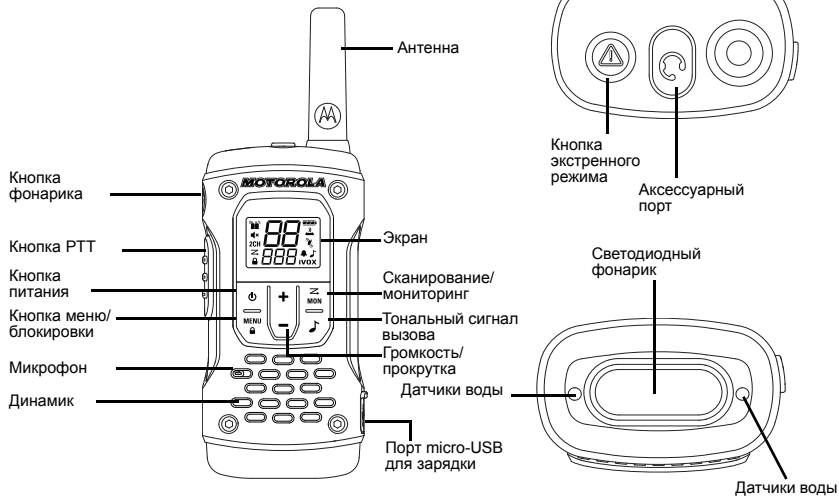

## Дисплей

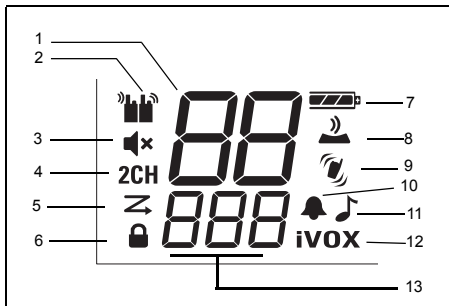

- |   |  |
|---|--|
| 1. Индикатор канала                                       | 8. Тональные сигналы клавиатуры [ВКЛ./ВЫКЛ.]         |
| 2. Индикатор приема и передачи                            | 9. Бесшумный режим (вибровывозов) [ВКЛ./ВЫКЛ.]       |
| 3. Отключение звука [громкость динамика установлена на 0] | 10. Тональный сигнал окончания передачи [ВКЛ./ВЫКЛ.] |
| 4. Двухканальный мониторинг [ВКЛ./ВЫКЛ.]                  | 11. Тональный сигнал вызова [1–20]                   |
| 5. Индикатор сканирования                                 | 12. iVOX [ВЫКЛ., L1, L2, L3]; VOX [L1, L2, L3]       |
| 6. Индикатор блокировки клавиатуры                        | 13. Код устройства для исключения помех [1–121]      |
| 7. Индикатор заряда аккумулятора [3 уровня заряда]        |  |

## Установка элементов питания

Для каждой радиостанции можно использовать один никель-металл-гидридный аккумуляторный блок или 3 щелочные батарейки типоразмера AA.

## Установка никель-металл-гидридного аккумулятора

1. Убедитесь, что радиостанция **ВЫКЛЮЧЕНА**.
2. Расположите радиостанцию задней панелью к себе, ослабьте фиксирующий винт на крышке отсека аккумулятора и откройте крышку.
3. Достаньте никель-металл-гидридный аккумулятор из прозрачного пластикового пакета (разбирать и снимать обмотку с аккумулятора запрещено).
4. Вставьте аккумулятор в отсек таким образом, чтобы рисунок схемы на аккумуляторе был обращен к вам (лента должна находиться под аккумулятором; она должна быть обернута вокруг аккумулятора справа для упрощения извлечения его из отсека).
5. Закройте крышку отсека для аккумулятора и затяните фиксирующий винт на крышке отсека.

## Установка трех щелочных батареек стандарта AA

1. Убедитесь, что радиостанция **ВЫКЛЮЧЕНА**.
2. Расположите радиостанцию задней панелью к себе, приподнимите фиксатор крышки отсека для батареек и откройте крышку.
3. Вставьте три щелочные батарейки стандарта AA, соблюдая полярность (+) и (-) так, как показано на схемах внутри отсека (лента должна находиться под щелочными батарейками стандарта AA; она должна быть обернута вокруг них справа).
4. Закройте крышку отсека для аккумулятора и затяните фиксирующий винт на крышке отсека.

## Извлечение элементов питания

### Извлечение никель-металл-гидридного аккумулятора

1. Убедитесь, что радиостанция **ВЫКЛЮЧЕНА**.
2. Расположите радиостанцию задней панелью к себе, ослабьте фиксирующий винт на крышке отсека аккумулятора и откройте крышку.
3. Извлеките никель-металл-гидридный аккумулятор, потянув за ленту.
4. Закройте крышку отсека для аккумулятора и затяните фиксирующий винт на крышке отсека.

### Извлечение трех щелочных батареек стандарта AA



1. Убедитесь, что радиостанция **ВЫКЛЮЧЕНА**.
2. Расположите радиостанцию задней панелью к себе, ослабьте фиксирующий винт на крышке отсека аккумулятора и откройте крышку.
3. Осторожно извлеките щелочные батарейки, подцепляя каждую из них по отдельности.
4. Закройте крышку отсека для аккумулятора и затяните фиксирующий винт на крышке отсека.

**Примечание. Соблюдайте осторожность при извлечении аккумуляторов и батареек. Не используйте острые или проводящие ток инструменты для извлечения аккумуляторов и батареек.**

**Перед установкой или извлечением аккумуляторов радиостанция должна полностью просохнуть. Крышку отсека аккумулятора можно закрывать только тогда, когда отсек будет полностью очищен от грязи.**

**Убирая радиостанцию на хранение в течение длительного времени, извлеките из нее элементы питания. Со временем элементы питания разъедает ржавчина, что может привести к необратимому повреждению радиостанции.**

## Индикатор заряда аккумулятора радиостанции

Значок аккумулятора радиостанции отображает уровень заряда батареи от полного  до разряженного . Если заряд аккумулятора опускается до одного деления, периодически или при отпускании кнопки **PPT** раздается звуковой сигнал (оповещение о низком уровне заряда).

### Сохранение емкости аккумулятора

1. Если вы не пользуетесь никель-металл-гидридными аккумуляторами, заряжайте их не менее одного раза в три месяца.
2. Убирая радиостанцию на хранение, извлеките из нее аккумуляторы.
3. Храните никель-металл-гидридные аккумуляторы при температуре в диапазоне от  $-20$  до  $35^{\circ}\text{C}$  и при низкой влажности. Избегайте влажных условий и воздействия коррозионных веществ.

### Использование зарядного устройства с разъемом micro-USB

Использование зарядного устройства с разъемом micro-USB позволяет легко и просто зарядить никель-металл-гидридный аккумулятор.

1. Убедитесь, что радиостанция **ВЫКЛЮЧЕНА**.
2. Подключите кабель micro-USB к разъему micro-USB на радиостанции. Включите другой конец зарядного устройства с разъемом micro-USB в обычную розетку.
3. Полная зарядка разряженного аккумулятора займет восемь часов.
4. Во время зарядки увеличение заряда аккумулятора отображается индикатором.

**Примечание.** При перемещении между средами с высокой и низкой температурами не заряжайте никель-металл-гидридный аккумулятор, пока все элементы радиостанции не достигнут уровня температуры среды (обычно на это требуется около двадцати минут). Для продления срока службы аккумулятора извлекайте радиостанцию из зарядного устройства через 16 часов после начала зарядки. Не храните радиостанцию подключенной к зарядному устройству.

### Прикрепление и снятие поясного зажима

1. Прикрепите поясной зажим к пластине на задней панели радиостанции TALKABOUT, защелкнув фиксаторы.
2. Прикрепите поясной зажим на ремень или карман до щелчка фиксатора.

### Снятие поясного зажима





1. Нажмите на выступ в верхней части зажима для высвобождения фиксатора.
2. Снимите поясной зажим с задней панели радиостанции.



### Включение и выключение радиостанции

Для включения и выключения радиостанции нажмите и удерживайте кнопку питания .

1. При включении раздается звуковой сигнал, и на экране радиостанции отображаются значки всех доступных функций устройства.
2. Затем на экране отображается текущий канал, код и все включенные функции.

### Настройка уровня громкости

В режиме ожидания для отображения текущего уровня громкости нажмите кнопку  или . Для регулировки уровня громкости звука снова нажмите кнопку  или .



1. Для увеличения уровня громкости нажмите кнопку .
2. Для уменьшения уровня громкости нажмите кнопку .

Не держите радиостанцию близко к уху. Если для динамика установлен слишком высокий уровень громкости, это может нанести вред вашему слуху.

Для отключения звука динамика установите уровень громкости «0».

### РАЗГОВОР И ПРОСЛУШИВАНИЕ

Для установки связи все радиостанции вашей группы должны быть настроены на один и тот же канал и иметь один и тот же код устройства для исключения помех.

1. Держите радиостанцию на расстоянии 5-8 см от рта.
2. При разговоре нажмите и удерживайте кнопку **PTT**. На дисплее отобразится значок передачи .
3. Отпустите кнопку **PTT**. Теперь вы сможете получать входящие вызовы. При этом на дисплее отобразится значок приема .

Для максимальной четкости звука держите радиостанцию на расстоянии пяти-семи сантиметров от лица и не прикрывайте микрофон во время разговора.

### Диапазон разговора

Радиостанция разработана таким образом, чтобы увеличить производительность и улучшить диапазон передачи. Не используйте радиостанции на расстоянии ближе 1,5 метров друг от друга.



## Кнопка мониторинга

Нажатие и удержание в течение трех секунд кнопки сканирования/мониторинга  позволяет прослушать

уровень громкости радиостанции, если вы не принимаете сообщение. Это позволяет при необходимости отрегулировать уровень громкости. Кнопку сканирования/мониторинга  также можно нажать для проверки

активности текущего канала перед тем, как начать говорить.

## Таймер выключения Push-to-Talk

Для предотвращения случайной передачи данных и экономии заряда аккумулятора радиостанция издает непрерывный предупредительный сигнал и прекращает передачу, если кнопка **PTT** нажата и не отпущена в течение шестидесяти секунд.



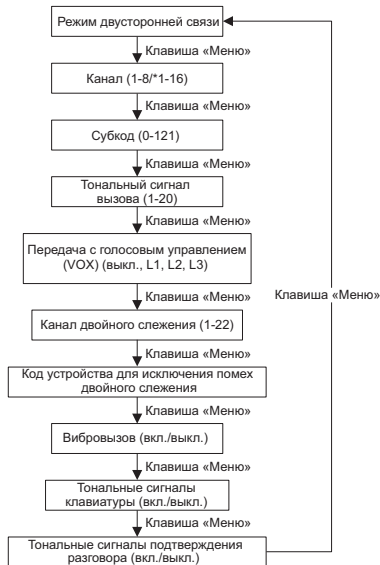

## ПУНКТЫ МЕНЮ





**Примечание.** \* По умолчанию доступны только каналы 1–8. Каналы 9–16 требуют активации пользователем, чтобы они стали доступны для выбора. Каналы 9–16 следует использовать только в тех странах, в которых использование таких частот разрешено и закреплено на уровне официальных постановлений. Каналы 9–16 не разрешены для использования в России.

## Выбор канала

Данная радиостанция имеет восемь каналов. Канал — это частота, используемая радиостанцией для передачи данных.

1. Включите радиостанцию и нажмите кнопку меню , чтобы на дисплее начал мигать номер канала.
2. Для изменения канала нажимайте кнопки  или . Длительное нажатие на эти кнопки позволяет быстро прокручивать список каналов для просмотра кодов.
3. Нажмите кнопку **РТТ** для выхода из меню или кнопку меню , чтобы продолжить настройку.





**Примечание.** Данная радиостанция по умолчанию имеет 8 каналов. В странах, где разрешено использование 16 каналов, можно активировать каналы 9–16; для этого выполните следующие действия:

1. Нажмите и удерживайте кнопку меню , пока на дисплее не начнет мигать номер канала.
2. Одновременно нажмите кнопки  и  и удерживайте их в течение трех секунд: должен прозвучать звуковой сигнал, а на дисплее кратко отобразится надпись "16 CH".

**Примечание.** \* По умолчанию доступны только каналы 1–8. Каналы 9–16 требуют активации пользователем, чтобы они стали доступны для выбора. Каналы 9–16 следует использовать только в тех странах, в которых использование таких частот разрешено и закреплено на уровне официальных постановлений. Каналы 9–16 не разрешены для использования в России.

## Выбор кода устройства для исключения помех





Коды устройства для исключения помех помогают уменьшить помехи путем блокировки передачи от неизвестных источников. Радиостанция снабжена 121 кодом устройства для исключения помех. Чтобы установить нужный код для канала:

1. Дважды нажмите кнопку меню , пока на дисплее не начнет мигать код «9».
2. Для выбора нужного кода нажмите кнопку  или . Для ускоренного просмотра списка кодов можно нажать и удерживать соответствующую кнопку.
3. Нажмите кнопку **РТТ** для выхода из меню или кнопку меню , чтобы продолжить настройку.

## Настройка и передача тональных сигналов вызова

Для уведомления о том, что вы хотите связаться с радиостанциями вашей группы, ваша радиостанция может передавать им различные тональные сигналы вызова. В данной модели радиостанции вы можете выбрать один из 20 тональных сигналов.





Чтобы выбрать сигнал вызова:

1. Три раза нажмите кнопку меню , пока на дисплее не отобразится значок тонального сигнала вызова . На экране начнет мигать текущий тональный сигнал вызова.
2. Для выбора и прослушивания тонального сигнала вызова нажмите кнопку  или .
3. Нажмите кнопку **PTT** для выхода из меню или кнопку меню , чтобы продолжить настройку.

Для передачи тонального сигнала вызова на другие радиостанции задайте на вашей радиостанции тот же канал и код устройства для исключения помех и нажмите кнопку тонального сигнала вызова .

### Передача с голосовым управлением (VOX)

Передача данных начинается, когда вы говорите в микрофон радиостанции без нажатия кнопки **PTT**.

1. Нажмите кнопку меню  4 раза, пока на дисплее не отобразится значок **VOX**. На экране начнет мигать текущая настройка (L1-L3).
2. Для выбора уровня чувствительности нажмите кнопку  или .
3. Нажмите кнопку **PTT** для выхода из меню или кнопку меню , чтобы продолжить настройку.

<b>L3 = высокий уровень чувствительности</b> для тихой среды
--







<b>L2 = средний уровень чувствительности</b> для большинства обычных сред
---

<b>L1 = низкий уровень чувствительности</b> для сред с повышенным уровнем шума
--

**Примечание.** Между моментом, когда пользователь начинает говорить, и моментом, когда радиостанция начинает передачу, есть небольшой промежуток времени.

### Двухканальный мониторинг





Позволяет выполнять попеременное сканирование текущего и какого-либо дополнительного канала. Чтобы выбрать другой канал и начать двухканальный мониторинг:

1. Нажмите кнопку меню  5 раз, пока на дисплее не отобразится значок двойного канала **2CH**. Значок двойного канала начнет мигать.
2. Для выбора канала нажмите кнопку  или , затем нажмите кнопку меню .
3. Для выбора нужного кода устройства для исключения помех нажмите кнопку  или .
4. Нажмите кнопку **PTT** для выхода из меню или кнопку меню , чтобы продолжить настройку.
5. Радиостанция начнет сканирование двух каналов.

**Примечание.** Если при этом выбран такой же канал и код, как для текущего канала, двухканальный мониторинг отключается.





### Бесшумный режим (вибровывоз)

В бесшумном режиме (режиме вибровывоза) радиостанция уведомляет пользователя о приеме сообщения. Это удобно при работе в шумных условиях. Если данная функция активирована, радиостанция вибрирует каждые 30 секунд при получении сообщения на указанном канале с указанным кодом.

1. Нажмите кнопку меню  7 раз, пока на дисплее не отобразится значок вызова . На экране начнет мигать текущая настройка.
2. Для включения/выключения настройки нажмите кнопку  или .
3. Нажмите кнопку **РТТ** для выхода из меню или кнопку меню , чтобы продолжить настройку.

### Тональные сигналы клавиатуры

Тональные сигналы клавиатуры можно включить или отключить. При нажатии каждой кнопки будет звучать сигнал.





1. Нажмите кнопку меню  8 раз, пока на дисплее не отобразится значок тонального сигнала клавиатуры . На экране начнет мигать текущая настройка включения/выключения функции.
2. Для выбора параметра включения/выключения нажмите кнопку  или  соответственно.
3. Нажмите кнопку **РТТ** для подтверждения настройки или кнопку меню , чтобы продолжить ее.

**Примечание. Если функция тональных сигналов клавиатуры ОТКЛЮЧЕНА, следующие звуковые сигналы не отключаются:**

- Тональный сигнал оповещения выключения передачи
- Тональный сигнал вызова
- Тональный сигнал оповещения о низком заряде аккумулятора
- Передаваемый тональный сигнал подтверждения разговора

### Передача сигнала подтверждения разговора

Радиостанцию можно настроить таким образом, чтобы при завершении передачи она передавала уникальный тональный сигнал. Это аналогично тому, как если бы пользователь говорил «Вас понял» или «Прием» при завершении разговора.

1. Нажмите кнопку меню  9 раз, пока на дисплее не отобразится значок тонального сигнала окончания передачи . На экране начнет мигать текущая настройка включения/выключения функции.
2. Для выбора параметра включения/выключения нажмите кнопку  или  соответственно.
3. Нажмите кнопку **РТТ** для подтверждения настройки или кнопку меню , чтобы продолжить ее.

### Режим экстренного оповещения

Функция экстренного оповещения используется, чтобы дать знать участникам вашей группы о том, что вам срочно требуется помощь. После активации экстренного оповещения радиостанция T92 H2O продолжает работать в автоматическом режиме hands-free в течение 30 секунд. Радиостанции T92 H2O вашей группы автоматически установят уровень громкости динамика на максимальный и в течение 8 секунд будут воспроизводить тональный сигнал оповещения в форме настойчивой трели. Тональный сигнал оповещения звучит в динамике вашей радиостанции и в динамиках принимающих радиостанций вашей группы. По истечении 8 секунд радиостанции вашей группы еще 22 секунды будут получать любые ваши слова или звуки из окружающей вас среды. На протяжении 30 секунд длительности режима экстренного оповещения все элементы управления и кнопки радиостанции будут заблокированы для упрощения приема сообщения об экстренной ситуации.

1. Нажмите и удерживайте кнопку экстренного оповещения в течение 3 секунд.
2. Отпустите кнопку. Прозвучит тональный сигнал оповещения. Одновременно с этим начнет мигать КРАСНЫЙ светодиодный индикатор. Для передачи сообщения не нужно продолжать удерживать кнопку экстренного оповещения или использовать кнопку **РТТ**.

**ВНИМАНИЕ!** Функцию экстренного оповещения следует использовать только в случае действительно экстренной ситуации. Motorola Solutions не несет ответственности в случае, если участники группы с принимающими радиостанциями не отвечают на оповещение об экстренной ситуации.



### Встроенный фонарик



Нажимайте кнопку фонарика для последовательного переключения между режимами выключения, красного цвета, белого цвета и возвращения к режиму выключения. Если режим красного цвета включен в течение 3 секунд и более, при нажатии на кнопку фонарика фонарик выключается. Фонарик выключается автоматически через 30 минут бездействия радиостанции, если уровень заряда аккумулятора составляет менее 50%.

**Примечание.** Для экономии заряда аккумулятора выключайте фонарик, если в его использовании нет необходимости.

### Блокировка клавиатуры

Для предотвращения случайного изменения настроек радиостанции:

1. Нажмите и удерживайте кнопку меню , пока на экране не отобразится значок индикатора блокировки клавиатуры .

2. В режиме блокировки можно включать и выключать радиостанцию, регулировать уровень громкости, принимать и передавать данные, проводить мониторинг каналов. Прочие функции остаются заблокированными.
3. Для разблокировки радиостанции нажмите и удерживайте кнопку меню , пока на экране не перестанет отображаться значок индикатора блокировки клавиатуры .

### Сканирование



Функция сканирования используется в следующих целях:

- Поиск передачи данных от неизвестных лиц на 8 каналах.
- Поиск участника группы, случайно сменившего канал.
- Быстрый поиск неиспользуемого канала для дальнейшего использования.

Для повышения эффективности поиска существует функция приоритета и 2 режима сканирования (базовый и расширенный).



- В базовом режиме сканирования производится поиск комбинаций канала и кода, заданных пользователем (или со значением кода 1, заданного по умолчанию), для каждого из 8 каналов.
- В расширенном режиме сканирования производится сканирование на предмет поиска любого и каждого кода; обнаружение любого используемого кода и временное использование значения этого кода для выбранного канала.
- Приоритет отдается домашнему каналу (т.е. тому каналу и коду устройства для исключения помех, значение которых было задано на радиостанции при запуске сканирования). Это означает, что сканирование исходного канала (и настройки кода) производится чаще, чем сканирование остальных 7 каналов, и радиостанция быстро реагирует на любые действия, происходящие на домашнем канале, как на приоритетные.

**Чтобы начать сканирование в базовом режиме:**

1. Нажмите и отпустите клавишу . На дисплее отобразится значок сканирования , и радиостанция начнет сканирование комбинаций каналов и кодов.
2. При обнаружении активности на канале, соответствующей комбинации канала и кода, радиостанция прекращает перебор частот и воспроизводит передачу.
3. Нажмите кнопку **РТТ** в течение пяти секунд после окончания передачи, чтобы ответить и переговорить с пользователем, передавшим вам данные.
4. Радиостанция возобновит сканирование каналов через пять секунд после окончания каких-либо активных действий пользователя.
5. Для прекращения сканирования нажмите кнопку сканирования/мониторинга .







**Чтобы начать сканирование в расширенном режиме:**

Чтобы выбрать другой канал и начать двухканальный мониторинг:

1. Нажмите кнопку сканирования/мониторинга . На дисплее отобразится значок сканирования , и радиостанция начнет сканирование каналов. При этом для отбора прослушиваемых данных не используется код устройства для исключения помех.
2. При обнаружении активности канала с любым кодом (или БЕЗ кода) радиостанция прекращает перебор частот и воспроизводит передачу. Любой код устройства для исключения помех, который может использоваться третьими лицами, будет обнаружен и отображен на дисплее.
3. Чтобы ответить и переговорить с пользователем, осуществляющим передачу, нажмите кнопку **РТТ** в течение пяти секунд после окончания передачи.

4. Радиостанция возобновит сканирование каналов через пять секунд после окончания каких-либо активных действий пользователя.
5. Для прекращения сканирования нажмите кнопку сканирования/мониторинга .

**Примечания о сканировании:**

1. При нажатии на кнопку **РТТ** во время сканирования радиостанцией неактивных каналов передача будет производиться на домашнем канале. Для прекращения сканирования в любой момент достаточно нажать кнопку сканирования/мониторинга .
2. Если радиостанция останавливает сканирование на нежелательной передаче, его можно немедленно возобновить, нажав кнопку  или .
3. Если радиостанция постоянно останавливает сканирование на канале с нежелательной передачей, такой канал можно временно удалить из списка сканирования. Для этого нажмите и удерживайте в течение трех секунд кнопку  или . Таким способом можно временно удалить из списка сканирования несколько каналов.
4. Для восстановления удаленных каналов в списке сканирования отключите и включите радиостанцию или выйдите из режима сканирования и войдите в него повторно, нажав кнопку сканирования/мониторинга .
5. Невозможно удалить из списка сканирования домашний канал.

6. При сканировании в расширенном режиме обнаруженный код будет использоваться только для одной передачи. Для постоянного использования обнаруженного кода необходимо записать его значение, выйти из режима сканирования и указать этот код в настройках канала.

### Датчик воды

При контакте радиостанции с водой начинает мигать белый светодиодный индикатор; это продолжается до полной разрядки аккумулятора. Для отключения мигающего светодиодного индикатора нажмите кнопку фонарика.

### Гарантийная информация

Авторизованный дилер Motorola Solutions или розничный магазин, в котором вы приобрели приемопередающую радиостанцию и/или оригинальные аксессуары Motorola Solutions, выполняет замену устройства по гарантии или осуществляет гарантийное обслуживание.

Для запроса гарантийного обслуживания верните устройство дилеру или розничному продавцу. Не возвращайте устройство компании Motorola Solutions. Чтобы иметь право на получение гарантийного обслуживания, вы должны предоставить чек или заменяющий его документ, подтверждающий покупку, с датой покупки. Приемопередающая радиостанция должна также иметь четко различимый серийный номер. Гарантия теряет силу, если серийный номер устройства был изменен, удален, стерт или сделан нечитаемым.

### Гарантия не распространяется на:

- Дефекты или повреждения, возникшие в результате использования изделия иным образом, помимо его основного назначения, а также в результате игнорирования инструкций, приведенных в настоящем руководстве пользователя.

- Дефекты или повреждения, возникшие в результате неправильного использования, несчастного случая или по неосторожности.
- Дефекты или повреждения, возникшие в результате неправильной проверки, эксплуатации, обслуживания, настройки или любой модификации устройства.
- Поломку или повреждение антенн, за исключением повреждений, связанных непосредственно с дефектами материалов или сборки.
- Изделия, которые были разобраны или отремонтированы так, что это повлияло на качество работы или сделало невозможным соответствующую проверку и тестирование на соответствие гарантийным требованиям.
- Дефекты или ущерб, возникшие в результате выбора неправильного диапазона.
- Дефекты или повреждения, возникшие в результате воздействия влаги или жидкости.
- Все пластиковые поверхности и другие внешние части прибора, поцарапанные или поврежденные в результате нормального использования.
- Изделия, сданные в аренду на временной основе.
- Периодическое обслуживание и ремонт или замену деталей, связанную с нормальным использованием и износом оборудования.

### Данные об авторских правах

Описанные в данном руководстве изделия компании Motorola Solutions могут содержать защищенные авторскими правами компьютерные программы компании Motorola Solutions, хранящиеся на полупроводниковых ЗУ или других носителях. Законы Соединенных Штатов и других стран обеспечивают некоторые исключительные права компании Motorola Solutions в отношении защищенных авторским правом компьютерных программ, включая исключительное право на копирование или

воспроизведение в любой форме защищенных авторским правом программ компании Motorola Solutions. В связи с этим никакие защищенные авторским правом компьютерные программы компании Motorola Solutions, содержащиеся в изделиях, описанных в данной инструкции, не могут быть скопированы или воспроизведены каким бы то ни было способом без явного письменного разрешения компании Motorola Solutions. Кроме того, приобретение продуктов Motorola Solutions не приведет, прямо, косвенно, процессуально или каким-либо иным образом, к передаче лицензии на авторские права, патенты или запатентованные приложения Motorola Solutions, кроме обычной неисключительной лицензии на использование без уплаты роялти, которая возникает по закону при продаже продуктов.

MOTOROLA, MOTO, MOTOROLA SOLUTIONS и логотип в виде стилизованной буквы М являются товарными знаками или зарегистрированными товарными знаками Motorola Trademark Holdings, LLC и используются по лицензии. Все прочие товарные знаки являются собственностью соответствующих владельцев.

© 2016 и 2018 Motorola Solutions, Inc. Все права защищены.



# RADIOTAAJUUSENERGIALLE ALTISTUMINEN JA TUOTETURVALLISUUS KANNETTAVIEN RADIOPUHELINTEN KÄYTTÖSSÄ -OPAS

## HUOMIO!

Ennen kuin käytät tätä tuotetta, lue Radiotaajuusenergiälle altistuminen ja tuoteturvallisuus -opas, joka toimitetaan radiopuhelimen mukana. Opas sisältää ohjeita turvallisesta käytöstä sekä radiotaajuusenergiälle altistumisen tiedostamisesta ja valvonnasta, jotta soveltuvia standardeja ja säädöksiä noudatetaan.

## Pakkauksen sisältö

- 2 TALKABOUT T92 H20 -radiopuhelinta
- 2 vyökiinnikettä
- 2 verkkosovitin
- 2 NiMH-akkaa (800 mAh)
- TALKABOUT T92 H20 -käyttöopas

## Taajuustaulukko

Kanava	Taajuus (MHz)	Kanava	Taajuus (MHz)	Kanava	Taajuus (MHz)
1	446,00625	7	446,08125	13	446,15625
2	446,01875	8	446,09375	14	446,16875
3	446,03125	9	446,10625	15	446,18125
4	446,04375	10	446,11875	16	446,19375
5	446,05625	11	446,13125		
6	446,06875	12	446,14375		

**Huomautus:** \*Oletuksena käytettävissä ovat vain kanavat 1–8. Käyttäjän on aktivoitava kanavat 9–16 ennen kuin niitä voidaan käyttää. Kanavia 9–16 tulisi käyttää vain maissa, joissa viranomaiset sallivat näiden taajuuksien käyttämisen. Kanavia 9–16 ei saa käyttää Venäjällä.

## Ominaisuudet ja tekniset tiedot

- 8 PMR-kanavaa. Enintään 16 kanavaa käytössä maissa, joissa viranomaiset sallivat näiden taajuuksien käyttämisen.
- 121 alakoodia (38 CTCSS-koodia ja 83 DCS-koodia)
- Enintään 10 km:n kantama\*
- VOX
- Taskulamppu (VALKOINEN ja PUNAINEN)
- 20 eri soittoahtä
- Taustavalaistu LCD-näyttö
- Lopetusmerkkiä
- Micro USB -liitin akun lataamista varten
- Akkuvirran osoitin
- Kanavan tarkkailu
- Kanavahaku
- Kahden kanavan tarkkailu
- Näppäimistölukitus
- Automaattinen kohinasalpa
- Automaattitoisto (vieritys)
- Alhaisen akkuvirran hälytys
- Lepotila alhaisella akkuvirralla
- Ääni (käytössä/ei käytössä)
- Äänetön tila (värinähälytys)
- Hätkäsuominaisuudet
- Taskulamppu, jossa on vedentunnistus
- IP-luokitus: IP67
- Virtalähde: NiMH-akku / 3 AA-alkaliparistoa
- Akun käyttöaika: 16 tuntia (normaaleissa käyttöolosuhteissa)

\*Kantama saattaa vaihdella ympäristön ja/tai topografisten olojen mukaan.

## Ylläpito

Tämä radiopuhelin on vedenkestävä IP-67-standardin mukaisesti. Se kestää upottamisen enintään 1 metrin syvyiseen veteen enintään 30 minuutiksi ainoastaan, kun akun kansi ja kuulokemikrofonin liitännän suojuus ovat tiiviisti paikallaan. Avaa akkulokeron kansi ja kuulokemikrofonin liitännän suojuus vain, kun radiopuhelin on kuiva. Asenna akkuja ja lisävarusteita vain kuivissa olosuhteissa. Varmista, että akkulokerossa ja lisävarusteliitännän tiivisteissä ei ole likaa. Jos radiopuhelin on upotettu veteen, ravista sitä äänenlaadun säilyttämiseksi voimakkaasti, jotta kaiuttimeen ja mikrofoniporttiin ei jää vettä. Jos radiopuhelin on altistunut suolavedelle, se kannattaa huuhdella raikkaalla vedellä, jotta se pysyy käyttökelpoisena.

Latausteline ja verkkolaite eivät ole vesitiiviitä. Älä altista verkkolaitetta sateelle tai lumelle. Lataa radiopuhelimien akut vain kuivissa olosuhteissa. Älä aseta merkkiä radiopuhelimia lataustelineeseen.

**VAROITUS: Radiopuhelin kelluu ainoastaan, kun siinä on tuotteen mukana toimitettu NiMH-akku (800mAh). Se ei ehkä kellu käytettäessä muita akkuja.**

## Hallinta ja toiminnot

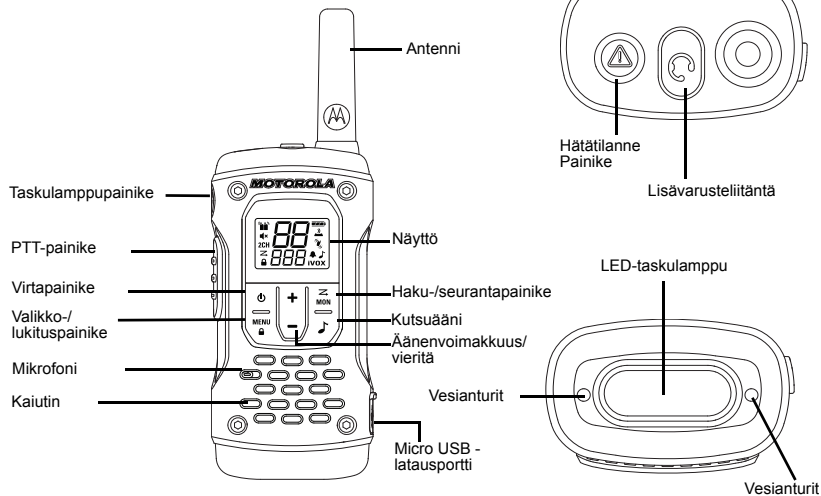

## Näyttö

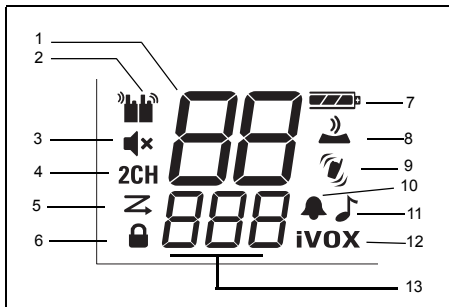

1. Kanavan osoitin
2. Vastaanoton ja lähetyksen ilmaisin
3. Vaimennus [kun kaiuttimen äänenvoimakkuus on 0]
4. Kahden kanavan tarkkailu [käytössä/ei käytössä]
5. Haun osoitin
6. Näppäimistölukituksen osoitin
7. Akun tilan osoitin [3 akkutasoa]

8. Näppäinäänet [KÄYTOSSÄ/ EI KÄYTOSSÄ]
9. Äänetön tila (värinähälytys) [käytössä/ei käytössä]
10. Lopetusääni (KÄYTOSSÄ/ EI KÄYTOSSÄ)
11. Kutsuääni [1–20]
12. iVOX [ei käytössä, L1, L2, L3]; VOX [L1, L2, L3]
13. Häiriönpoistokoodi [1–121]

## Akkujen asentaminen

Radiopuhelimessa voi käyttää yhtä ladattavaa NiMH-akkua tai kolmea AA-alkaliparistoa.

## Ladattavan NiMH-akun asettaminen

1. Varmista, että radiopuhelimen virta on katkaistu.
2. Aseta radiopuhelin siten, että sen taustapuoli osoittaa sinua kohti. Kierrä paristolokeron kiinnitysruuvi auki ja avaa kansi.
3. Poista NiMH-akku läpinäkyvästä muovisuojuksesta (älä pura akkua).
4. Aseta NiMH-akku paikalleen siten, että merkinnät osoittavat sinua kohti. (Nauhan pitäisi kulkea akun alapuolta oikealle, jolloin akku on helppo poistaa.)
5. Sulje paristolokeron kansi ja kierrä kiinnitysruuvi paikalleen.

## Kolmen AA-alkalipariston asettaminen

1. Varmista, että radiopuhelimen virta on katkaistu.
2. Aseta radiopuhelin siten, että sen taustapuoli osoittaa sinua kohti. Nosta paristolokeron lukkoa ja irrota kansi.
3. Aseta kolme AA-alkaliparistoa paikoilleen napaisuusmerkintöjen (+/-) mukaisesti. (Nauhan pitäisi kulkea AA-alkaliparistojen alapuolta oikealle.)
4. Sulje paristolokeron kansi ja kierrä kiinnitysruuvi paikalleen.

## Akun poistaminen

## NiMH-akun poistaminen

1. Varmista, että radiopuhelimen virta on katkaistu.
2. Aseta radiopuhelin siten, että sen taustapuoli osoittaa sinua kohti. Kierrä paristolokeron kiinnitysruuvi auki ja avaa kansi.
3. Poista NiMH-akku lokerosta vetämällä nauhasta.
4. Sulje paristolokeron kansi ja kierrä kiinnitysruuvi paikalleen.

### Kolmen AA-alkalipariston poistaminen

1. Varmista, että radiopuhelimen virta on katkaistu.
2. Aseta radiopuhelin siten, että sen taustapuoli osoittaa sinua kohti. Kierrä paristolokeron kiinnitysruuvi auki ja avaa kansi.
3. Poista alkaliparistot yksi kerrallaan varovasti.
4. Sulje paristolokeron kansi ja kierrä kiinnitysruuvi paikalleen.



**Huomautus: Poista NiMH-akku tai AA-paristot varoen.**

**Älä käytä poistamisessa teräviä tai johtavia työkaluja.**

**Varmista, että radiopuhelin on täysin kuiva, ennen kuin asetat tai poistat akkuja. Akkulokeron tiivisteessä ei saa olla likaa, kun kiinnität akkulokeron kannen.**

**Poista akku/paristot ennen kuin radiopuhelin asetetaan pitkäaikaiseen säilöön. Paristot/akut syöpyvät ajan kuluessa, mikä voi vahingoittaa radiopuhelinta pysyvästi.**

### Radiopuhelimen akkumittari

Radiopuhelimen varaustason kuvake näyttää akun varaustason täydestä  tyhjään . Radiopuhelin antaa ajoittain äänimerkin, kun varaustason kuvakkeessa näkyy yksi palkki tai kun **PPT**-painike vapautetaan (ilmoitus alhaisesta varaustasosta).

### Akun kapasiteetin ylläpito

1. Lataa NiMH-akut vähintään kolmen kuukauden välein, kun ne eivät ole käytössä.
2. Poista akku radiopuhelimesta käytön jälkeen ennen varastointia.
3. Säilytä NiMH-akkuja kuivassa paikassa, jonka lämpötila on -20–35 °C. Vältä kosteita tiloja ja syövyttäviä aineita.

### Micro-USB-laturin käyttö

Micro-USB-portin avulla voit ladata NiMH-akut kätevästi.

1. Varmista, että radiopuhelimen virta on katkaistu.

2. Kytke micro-USB-kaapeli radiopuhelimen micro-USB-latausporttiin. Kytke micro-USB-kaapelin toinen pää virtapistokkeeseen.
3. Tyhjän akun lataaminen täyteen kestää kahdeksan tuntia.
4. Akun varaustason palkki liikkuu latauksen aikana.

**Huomautus: Kun käyttökohteiden lämpötilaerot ovat suuria, älä lataa NiMH-akkua ennen kuin sen lämpötila on tasaantunut (tämä kestää yleensä noin 20 minuuttia). Voit pidentää akun käyttöikää poistamalla radiopuhelimen latauksesta 16 tunnin kuluessa. Älä vie radiopuhelinta säilöön, jos se on kytketty laturiin.**

### Vyöpidikkeen kiinnittäminen ja irrottaminen

1. Kiinnitä vyöpidike radiopuhelimen taustapuolella olevaan TALKABOUT-laattaan. Varmista, että pidike napsahtaa paikalleen.
2. Kiinnitä vyöpidike taskuun tai vyöhön. Varmista, että se napsahtaa paikalleen.

Irrottaminen

1. Vapauta salpa painamalla vyöpidikkeen yläosassa olevaa vapautusnuppia.
2. Irrota vyöpidike radiopuhelimen taustapuolelta vetämällä.





### Radiopuhelimen virran kytkeminen ja katkaiseminen



Kytke radiopuhelimeen virta tai sammuta se painamalla

virtapainiketta .

1. Kun virta on kytketty, radio antaa merkkiäänän ja näytössä näkyy lyhyesti kaikki toimintokuvakkeet.
2. Tämän jälkeen näyttöön ilmestyy nykyinen kanava, koodi ja kaikki käytössä olevat toiminnot.

## Äänvoimakkuuden säätäminen



Tarkista nykyinen äänvoimakkuus painamalla valmiustilassa painiketta  tai . Säädä äänvoimakkuutta painamalla painiketta  tai  uudelleen.

1. Lisää kaiuttimen äänvoimakkuutta painamalla painiketta .
2. Vähennä kaiuttimen äänvoimakkuutta painamalla painiketta .

Älä pidä radiopuhelinta lähellä korvaa. Jos äänvoimakkuus on liian suuri, kuulo voi vahingoittua. Mykistä kaiutin säätämällä asetukseksi 0.

## Puhuminen ja kuunteleminen

Kaikki ryhmän radiot on asetettava samalle kanavalle ja häiriönpoistokoodin on oltava sama, jotta viestiminen on mahdollista.



1. Pidä radiopuhelinta 5–8 cm:n etäisyydellä suustasi.
2. Pidä PPT -painiketta painettuna, kun puhut. Väilyskuvake  ilmestyy näyttöön.
3. Vapauta PPT -painike. Laite vastaanottaa nyt tulevia soittoja. Vastaanoton aikana näytössä näkyy  -kuvake.

Jotta puhe kuuluisi mahdollisimman selkeästi, pidä radiopuhelin 5–7 cm:n päässä suustasi ja vältä peittämästä mikrofonia puhuessasi.

## Kuuluvuusalue

Radiopuhelin maksimoi suorituskyvyn ja laajentaa lähetyalueetta. Älä käytä radiopuhelimia alle 1,5 metrin etäisyydellä toisistaan.

## Tarkkailupainike

Painamalla  haku-/tarkkailupainiketta kolme sekuntia voit kuunnella radiopuhelimen äänvoimakkuutta, kun et vastaanota ääntä. Näin voit tarvittaessa säätää äänvoimakkuutta. Painamalla  haku-/tarkkailupainiketta voit tarkistaa ennen puhumisen aloittamista, onko nykyinen kanava käytössä.

## Push-to-Talk, aikakatkaisuajastin

Tahattoman käytön estämiseksi ja akun säästämiseksi radiopuhelin antaa jatkuvan äänimerkin ja lopettaa puheen välittämisen, jos PPT-painiketta painetaan 60 sekunnin ajan.



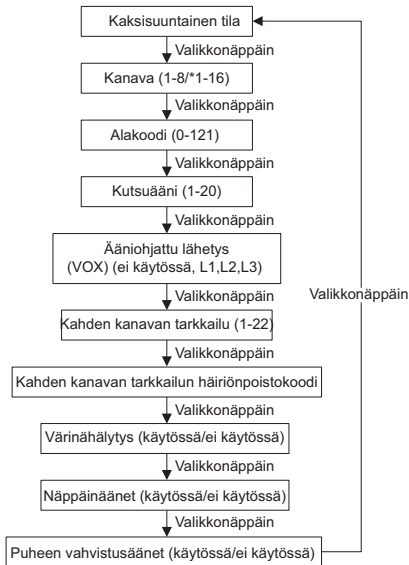

## Valikkovaihtoehdot





**Huomautus:** \*Oletuksena käytettävissä ovat vain kanavat 1–8. Käyttäjän on aktivoitava kanavat 9–16 ennen kuin niitä voidaan käyttää. Kanavia 9–16 tulisi käyttää vain maissa, joissa viranomaiset sallivat näiden taajuuksien käyttämisen. Kanavia 9–16 ei saa käyttää Venäjällä.

## Kanavan valitseminen

Radiopuhelimessa on kahdeksan kanavaa. Kanava on taajuus, jolla radiopuhelin välittää puhetta.

1. Kun radiopuhelimen virta on kytketty, paina valikkopainiketta , kunnes kanavan numero alkaa vilkkua.
2. Vaihda kanava painamalla painiketta  tai . Kun painikkeita painetaan pitkään, voit selata kanavia ja koodeja nopeasti.
3. Poistu valikosta painamalla PPT-painiketta tai jatka määrittystä painamalla valikkopainiketta .





**Huomautus:** Radiopuhelimessa on oletuksena kahdeksan kanavaa. Jos 16 kanavan käyttö on sallittua maassasi, voit aktivoida kanavat 9–16 seuraavasti:

1. Paina -valikkopainiketta, kunnes kanavan numero alkaa vilkkua.
2. Paina  - ja -painiketta samanaikaisesti kolmen sekunnin ajan, kunnes kuulet merkkiäänän ja näytössä näkyy "16 CH".

**Huomautus:** \*Oletuksena käytettävissä ovat vain kanavat 1–8. Käyttäjän on aktivoitava kanavat 9–16 ennen kuin niitä voidaan käyttää. Kanavia 9–16 tulisi käyttää vain maissa, joissa viranomaiset sallivat näiden taajuuksien käyttämisen. Kanavia 9–16 ei saa käyttää Venäjällä.





## Häiriönpoistokoodin valitseminen

Häiriönpoistokoodi auttaa vähentämään häiriöitä estämällä puheen välittämisen tuntemattomista lähteistä. Radiopuhelimessa on 121 häiriönpoistokoodia. Kanavan koodin asettaminen:

1. Paina valikkopainiketta  kaksi kertaa, kunnes koodi 9 alkaa vilkkua.
2. Valitse koodi painamalla painiketta  tai . Voit nopeuttaa koodien selaamista painamalla painiketta pitkään.
3. Poistu valikosta painamalla PPT-painiketta tai jatka määrittystä painamalla valikkopainiketta .

## Kutsuäänien asettaminen ja lähettäminen

Radiopuhelin voi lähettää erilaisia kutsuääniä muihin samaan ryhmään kuuluviin radiopuhelimiin. Äänimerkki ilmaisee, että olet aloittamassa puhumisen. Valittavissa on 20 kutsuääntä. Kutsuäänien asettaminen:

1. Paina valikkopainiketta  kolme kertaa, kunnes kutsuäänien kuvake  ilmestyy näyttöön. Sillä hetkellä valittuna oleva kutsuääni vilkkuu.
2. Voit vaihtaa tai kuunnella kutsuäänien painamalla painiketta  tai .
3. Poistu valikosta painamalla PPT-painiketta tai jatka määrittystä painamalla valikkopainiketta .



Jotta kutsuääni voidaan lähettää muihin radiopuhelimiin, aseta radiopuhelimet samalle kanavalle ja määritä niihin sama häiriönpoistokoodi. Paina sitten kutsuäänien painiketta .

## Ääniohjattu lähetys (VOX)

Lähetys alkaa, kun radiopuhelimen mikrofoniiin puhutaan PTT-painikkeen painamisen sijaan.

1. Paina valikkopainiketta  neljä kertaa, kunnes kuvake

**VOX** näkyy näyttössä. Nykyinen asetus (L1–L3) vilkkuu.

2. Valitse herkkyystaso painikkeella  tai .
3. Poistu valikosta painamalla PPT-painiketta tai jatka määrittystä painamalla valikkopainiketta .

**L3 = Korkea herkkyys** hiljaisiin ympäristöihin

**L2 = Keskitason herkkyys** yleisimpiin käyttöympäristöihin





**L1 = Matala herkkyys** meluisiin ympäristöihin

**Huomautus: Puhumisen aloittamisen ja radiopuhelimen lähetyksen välillä on lyhyt viive.**



## Kahden kanavan tarkkailu

Tässä tilassa voit tarkkailla nykyistä kanavaa ja toista kanavaa vuorotellen.

Toisen kanavan valitseminen ja kahden kanavan käyttö:





1. Paina valikkopainiketta  viisi kertaa, kunnes kahden kanavan kuvake **2CH** ilmestyy näyttöön. Kaksi kanavaa -asetus vilkkuu.
2. Valitse kanava painamalla painiketta  tai  ja paina sen jälkeen valikkopainiketta .



- Valitse häiriönpoistokoodi painamalla painiketta  tai .
- Poistu valikosta painamalla PPT-painiketta tai jatka määrittystä painamalla valikkopainiketta .
- Radiopuhelin ottaa käyttöön kaksi kanavaa.  
**Huomautus: Jos valitset saman kanavan ja koodin kuin nykyisellä kanavalla, kahden kanavan tarkkailu poistetaan käytöstä.**

### Äänetön tila (värinähälytys)

Äänetön tila (värinähälytys) ilmoittaa, kun radiopuhelin vastaanottaa viestin. Tästä on apua etenkin meluisassa ympäristössä. Kun hälytys on käytössä, radiopuhelin värisee 40 sekunnin välein vastaanotettaessa viestiä määritetyllä kanavalla ja koodilla.

- Paina valikkopainiketta  seitsemän kertaa, kunnes värinäkuva  ilmestyy näyttöön. Nykyinen asetus vilkkuu.
- Ota asetus käyttöön tai poista se käytöstä painikkeella  tai .
- Poistu valikosta painamalla PPT-painiketta tai jatka määrittystä painamalla valikkopainiketta .

### Näppäinäänet

Voit ottaa käyttöön kaiuttimen näppäinäänet tai poistaa ne käytöstä. Näppäinääni kuuluu aina, kun painiketta painetaan.

- Paina valikkopainiketta  kahdeksan kertaa, kunnes näppäinäänen kuva  ilmestyy näyttöön. Nykyinen asetus (käytössä/ei käytössä) vilkkuu.
- Ota asetus käyttöön tai poista se käytöstä painamalla painiketta  tai .





- Vahvista valinta PPT-painikkeella tai jatka asetusta painamalla valikkopainiketta .

**Huomautus: Seuraavat toiminnot ovat käytössä, kun näppäinäänet eivät ole käytössä:**

- Aikakatkaisun merkkiäänen lähettäminen
- Kutsuääni
- Alhaisen varaustason äänimerkki
- Lähetetyn puheen vahvistusääni

### Lähetetyn puheen vahvistusäänen lähettäminen

Voit määrittää radiopuhelimeen yksilöllisen äänimerkin, joka kuuluu, kun lähetys lopetetaan. Se vastaa ääneen sanottua "kuitti"- tai "loppu"-sanaa, josta muut tietävät, että lopetit keskustelun.

- Paina valikkopainiketta  9 kertaa, kunnes kuittausäänen kuvake  ilmestyy näyttöön. Nykyinen asetus vilkkuu (käytössä/ei käytössä).
- Ota asetus käyttöön tai poista se käytöstä painamalla painiketta  tai .
- Vahvista valinta PPT-painikkeella tai jatka asetusta painamalla valikkopainiketta .

## Hätätila

Hätätilatoiminnolla voidaan pyytää nopeasti apua ryhmän muilta jäseniltä. T92 H2O -radiopuhelimet toimivat automaattisesti handsfree-tilassa 30 sekunnin ajan, kun hätätila on aktivoitu. Ryhmän T92 H2O -radiopuhelimet lisäävät automaattisesti äänenvoimakkuuden enimmäistasolle ja antavat 8 sekuntia kestävästä äänimerkin. Hälytysääni kuuluu omasta radiopuhelimestasi ja kaikista ryhmän vastaanottavista radiopuhelimista. Hälytysääni kuuluu 8 sekuntia, minkä jälkeen radiopuhelimesi lähettää 22 sekunnin ajan kaikki äänet automaattisesti. Hätätila kestää 30 sekuntia, minkä jälkeen T92 H2O -radiopuhelimen ohjaimet ja painikkeet lukitaan automaattisesti, jotta hätäviestin vastaanottoa ei voi häiritä.

1. Paina hätätilapainiketta 3 sekuntia.
2. Vapauta painike. Kuulet hälytysmerkkiään ja punainen merkkivalo alkaa vilkkua. Puheesi lähetetään, vaikka et painaisi hätätila- tai PPT-painiketta.

**VAROITUS: Hätätilatoimintaa tulee käyttää vain todellisissa hätätilanteissa. Motorola Solutions ei ole vastuussa, jos vastaanottava ryhmä ei reagoi hätäviestiin.**





## Sisäinen taskulamppu

Voit ottaa taskulampun käyttöön, vaihtaa taskulampun väriä (punainen ja valkoinen valo) ja sulkea sen taskulamppupainikkeella. Taskulamppu suljetaan automaattisesti, kun painat taskulamppupainiketta, jos punainen valo palaa yli 3 sekuntia. Taskulamppu suljetaan automaattisesti, jos sitä ei ole käytetty 30 minuuttia ja akun varaustaso on alle 50 %.

**Huomautus: Säädä akun varausta sulkemalla taskulamppu aina kun et käytä sitä.**

## Näppäimistölukitus

**Vältä radiopuhelimen asetusten muuttaminen vahingossa seuraavalla tavalla:**



1. Paina -valikkopainiketta, kunnes näkyviin tulee näppäinlukituksen kuvake .
2. Voit edelleen sulkea ja käynnistää radiopuhelimen sekä säätää äänenvoimakkuutta ja lähettää ääntä tai selata kanavia. Kaikki muut toiminnot on lukittu.
3. Poista radiopuhelimen näppäinlukitus painamalla -valikkopainiketta, kunnes näppäinlukituksen kuvake  ei enää ole näkyvissä.

## Kanavahaku

Kanavahakutoiminnolla voit



- etsiä 8 eri lähetyskanavaa (tuntemattomat osapuolet)
  - etsiä oman ryhmäsi jäsenen, joka on vahingossa vaihtanut kanavaa ja
  - etsiä nopeasti vapaita kanavia omaan käyttöösi.
- Voit tehostaa kanavahakua prioriteettitoiminnolla ja kahdella eri hakutavalla (perushaku ja laajennettu haku).
- Perushaku käyttää käyttäjän määrittämää kahdeksaa kanavan ja koodin yhdistelmää (tai oletuskoodia 1).
  - Laajennettu haku etsii kaikkia kanavia millä tahansa koodilla sekä käyttää havaittua koodia tilapäisesti löydetyn kanavan tunnuksena.
  - Radiopuhelin priorisoi "kotikanavan" eli kanavan ja häiriönpoistokoodin, joka on valittuna, kun haku käynnistetään. Tätä kanavaa (ja koodiasetuksia) haetaan useammin kuin muita 7 kanavaa, joten radiopuhelin reagoi ensisijaisesti "kotikanavalla" tapahtuvaan toimintaan.

**Perushaun käynnistäminen:**







1. Paina -painiketta. Näkyviin tulee **Z**-hakukuvake ja radiopuhelin aloittaa kanavien ja koodien selaamisen.
2. Kun radiopuhelin havaitsee kanavan ja koodin yhdistelmää vastaavia toimintoja, se keskeyttää kanavien selaamisen ja kuulet lähetettävän puheen.
3. Voit vastata puhetta lähettävälle henkilölle painamalla PTT-painiketta 5 sekunnin kuluessa lähetyksen päättymisestä.
4. Radiopuhelin jatkaa automaattisesti kanavien selaamista, kun edellisestä toiminnosta on kulunut 5 sekuntia.
5. Keskeytä haku painamalla haku- ja seurantapainiketta .

**Laajennetun haun käynnistäminen:**

Toisen kanavan valitseminen ja kahden kanavan tarkkailu:

1. Paina haku- ja seurantapainiketta . Näkyviin tulee **Z**-hakukuvake ja radiopuhelin aloittaa kanavien selaamisen. Häiriöpoistokoodit eivät suodata mitään ääniä.
2. Kun radiopuhelin havaitsee mitä tahansa koodia vastaavia toimintoja (tai jos koodia ei ole määritetty), se keskeyttää kanavien selaamisen ja kuulet lähetettävän puheen. Radiopuhelin tunnistaa ja näyttää toisen osapuolen käyttämän häiriöpoistokoodin.
3. Voit vastata puhetta lähettävälle henkilölle painamalla PTT-painiketta 5 sekunnin kuluessa lähetyksen päättymisestä.
4. Radiopuhelin jatkaa automaattisesti kanavien selaamista, kun edellisestä toiminnosta on kulunut 5 sekuntia.
5. Keskeytä haku painamalla haku- ja seurantapainiketta .

**Huomautuksia:**

1. Lähetys tapahtuu "kotikanavalla", jos painat PTT-painiketta, jos kanavahaku on vielä käynnissä. Voit keskeyttää kanavahaun milloin tahansa painamalla haku- ja seurantapainiketta .
2. Voit jatkaa hakua painamalla - tai -painiketta, jos radiopuhelin keskeyttää haun kanavaan, jota et halua käyttää.
3. Voit poistaa kanavan tilapäisesti kanavaluettelosta painamalla - tai -painiketta 3 sekuntia, jos radiopuhelin keskeyttää haun toistuvasti kanavaan, jota et halua käyttää. Voit poistaa useita kanavia tällä tavalla.
4. Voit sulkea ja avata radiopuhelimen tai lopettaa hakutoiminnon ja käynnistää sen uudelleen painamalla haku- ja seurantapainiketta , kun haluat palauttaa ja poistaa kanavia hakuluettelosta.
5. Et voi poistaa "kotikanavaa" luettelosta.
6. Laajennetussa haussa havaittua koodia käytetään vain yhdessä lähetyksessä. Kirjoita koodi muistiin, sulje haku ja määritä koodi pysyvästi tietyyn kanavaan.

**Vesianturi**

Valkoinen valo alkaa vilkkua, kun radio on kosketuksissa veden kanssa. Valo vilkkuu, kunnes akun varaus on loppu. Poista vilkkuva valo käytöstä painamalla taskulamppupainiketta.

## Takuutiedot

Valtuutettu Motorola Solutions-jälleenmyyjä tai vähittäiskauppias, jolta hankit Motorola Solutions-radiopuhelimen ja/tai alkuperäiset lisävarusteet, ottaa vastaan takuuvaateen ja/tai tarjoaa takuunalaisen palvelun.

Palauta radiopuhelin jälleenmyyjälle tai vähittäismyyjälle takuunalaisen palvelun saamiseksi. Älä palauta radiopuhelinta Motorola Solutions-yhtiölle.

Takuunalaisen palvelun saaminen edellyttää, että esität tuotteen ostotositteen tai vastaavan hankintapäivämäärällä varustetun todisteen tuotteen hankinnasta. Sarjanumeron on myöskin oltava selkeästi näkyvässä radiopuhelimessa. Takuu ei ole voimassa, jos tuotteen ominaisuuksia tai sarjanumeroa on muutettu, poistettu tai tehty epäselväksi.

## Vahingot, joita takuu ei kata

- Vahingot tai viat, jotka aiheutuvat normaalista ja tavallisesta käytöstä poikkeavasta käytöstä tai näiden ohjeiden noudattamatta jättämisestä.
- Väärinkäytöstä, onnettomuudesta tai välinpitämättömyydestä aiheutuvat viat tai vahingot.
- Virheellisestä testauksesta, toiminnasta, huollosta, säädöstä, tai mistä tahansa muutoksesta aiheutuvat viat ja vahingot.
- Antennin vahingoittuminen, ellei se johdu suoraan materiaali- tai valmistusvirioista.
- Puretut tai korjatut tuotteet silloin, kun se heikentää laitteen suorituskykyä tai estää asianmukaiset tarkastukset ja testaukset takuuvaateen vahvistamiseksi.
- Käyttövälillä aiheutuvat viat ja vahingot.
- Kosteudesta, nesteestä tai nesteroiskeista aiheutuvat viat tai vahingot.
- Kaikki muovipinnat ja muut ulkoisesti esillä olevat osat, jotka naarmuuntuvat tai vahingoittuvat normaalin käytön aikana.
- Väliaikaisesti vuokratut tuotteet.
- Säännöllinen huolto ja korjaus tai varaosien vaihto normaalin käytön tai kulutuksen aikana.

## Tekijänoikeudet

Tässä oppaassa kuvatut Motorola Solutions-tuotteet saattavat sisältää Motorola Solutions tekijänoikeuksin suojattuja ohjelmia, puolijohdemuisteja tai muita tallennusvälineitä. Yhdysvaltain ja muiden maiden lait antavat Motorola Solutions tiettyjä yksinoikeuksia tekijänoikeuksin suojattuihin tietokoneohjelmiin, mm. yksinoikeuden kopioida tai jäljentää Motorola Solutions tekijänoikeuksin suojattuja ohjelmia missä tahansa muodossa. Vastaavasti mitään Motorolan tekijänoikeuksin suojattua Motorola Solutions tuotteisiin sisältyvää ja tässä käyttöohjeessa kuvattua tietokoneohjelmaa ei saa kopioida tai jäljentää millään tavalla ilman Motorola Solutions nimenomaista kirjallista suostumusta. Motorola Solutions-tuotteiden ostaminen ei myöskään myönnä suoraan tai epäsuorasti mitään lisenssiä Motorola Solutions tekijänoikeuksiin, patenteihin tai patenttihakemuksiin, lukuun ottamatta tavanomaista lain mukaan ostajalle kuuluvaa maksutonta lupaa käyttää tuotteita.

MOTOROLA, MOTO, MOTOROLA SOLUTIONS ja tyylielty M-logo ovat Motorola Trademark Holdings, LLC:n tavaramerkkejä tai rekisteröityjä tavaramerkkejä, joita käytetään lisenssillä. Kaikki muut tavaramerkit ovat omistajiensa omaisuutta.  
© 2016 ja 2018 Motorola Solutions, Inc. Kaikki oikeudet pidätetään.

# HANDBOK OM RF-EXPONERING OCH PRODUKTSÄKERHET FÖR BÄRBARA TVÄVÅGSRADIOENHETER

## OBS!

Innan du använder den här produkten bör du läsa handboken om RF-exponering och produktsäkerhet som medföljde radion. Den innehåller anvisningar om säker användning, information om RF-energi och kontroller för efterlevnad av tillämpliga standarder och föreskrifter.

## Paketets innehåll

- 2 TALKABOUT T92 H20-radioenheter
- 2 bältesklämmor med visselpipa
- 2 Strömförsörjning
- 2 laddningsbara 800 mAh NiMH-batterier
- Användarhandbok för TALKABOUT T92 H20

## Frekvenstabell

Kanal	Frekv. (MHz)	Kanal	Frekv. (MHz)	Kanal	Frekv. (MHz)
1	446,00625	7	446,08125	13	446,15625
2	446,01875	8	446,09375	14	446,16875
3	446,03125	9	446,10625	15	446,18125
4	446,04375	10	446,11875	16	446,19375
5	446,05625	11	446,13125		
6	446,06875	12	446,14375		

**Obs! \* Endast kanalerna 1 till 8 är tillgängliga som standard. Kanalerna 9 till 16 behöver aktiveras av användaren innan de kan väljas. Kanalerna 9 till 16 används i länder där dessa frekvenser är tillåtna av statliga myndigheter. Kanalerna 9 till 16 är inte tillåtna i Ryssland.**

## Funktioner och specifikationer

- Åtta PMR-kanaler. Kan utökas av användaren till 16 kanaler i länder där det är tillåtet av statliga myndigheter
- 121 underkoder (38 CTCSS-koder och 83 DCS-koder)
- Räckvidd på upp till 10 km\*
- VOX
- Ficklampa med vit och grön lysdiod
- 20 valbara anropssignalsvarningar
- Bakbelyst LCD-skärm
- Klarsignal
- Mikro USB-kontakt för laddning
- Batterinivåmätare
- Kanalövervakning
- Kanalskanning
- Övervakning av två kanaler
- Knapplös
- Automatisk nedstyrningskontroll
- Automatisk upprepning (blåddring)
- Varning vid lågt batteri
- Viloläge vid lågt batteri
- Signal (på/av)
- Tyst läge (vibration)
- Nödfunktioner
- Vattenaktiverad ficklampa
- IP-klassning: IP67
- Strömkälla: NiMH-batteri/3 alkaliska AA-batterier
- Batteritid: 16 timmar (vid typisk användning)

\* Räckvidden kan variera beroende på miljö- och/eller topografiska förhållanden.

## Underhåll

Den här radion är vattensäker enligt IP-67-standard. Den kan sänkas ned i vatten på 1 meters djup i upp till 30 minuter när batteriluckan och headsetporten är ordentligt stängda. Öppna endast batteriluckan och headsetportskyddet när radioenheten är torr. Installation av batterier och tillbehör ska endast utföras i torr miljö. Se till att batterifack- och tillbehörspörtätningarna är fria från smuts och skräp. Om radion har sänkts ned i vatten ser du till att upprätthålla hög ljudkvalitet genom att skaka radion för att avlägsna eventuellt vatten i högtalargallret eller mikrofonporten. Vi rekommenderar att du sköljer radion med färskvatten om den har exponerats för saltvatten för att bevara livslängden för radion.

Laddningsbasen och nätadaptorn är inte vattensäkra. Utsätt inte laddaren för regn och snö. Ladda endast radioenheterna i torr miljö. Sätt inte en blöt radioenhet i laddningsbasen.

**VARNING: Radioenheten flyter med det medföljande NiMH-batteriet (800 mAh). Den kanske inte flyter med andra batterier.**

## Kontroll och funktioner

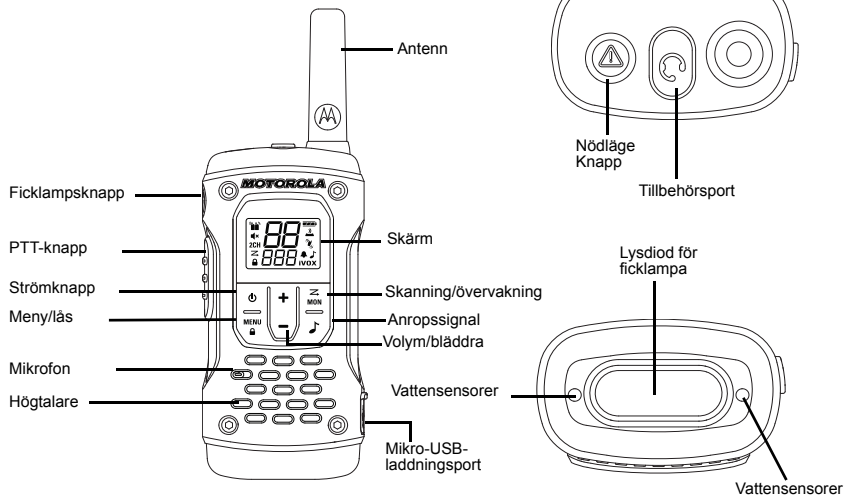

## Teckenfönster

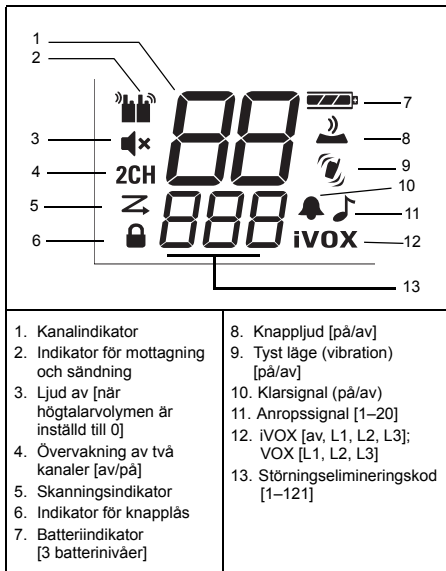

## Sätta i batterierna

Varje radioenhet kan antingen drivas med ett laddningsbart NiMH-batteri eller tre alkaliska AA-batterier.

**Sätta i det laddningsbara NiMH-batteriet**

1. Se till att radion är avstängd.
2. Med radions baksida mot dig skruvar du loss skruven på batteriluckan och öppnar den.
3. Plocka fram NiMH-batteriet ur den genomskinliga plastpåsen (plocka inte isär eller ta bort plasten på batteriet).
4. Sätt i NiMH-batteriet med bilden mot dig. (Bandet ska ligga under batteriet och löpa runt batteriets högra sida så att det enkelt kan tas ut).
5. Stäng batteriluckan och dra åt skruven på batteriluckan.

**Sätta i tre alkaliska AA-batterier**

1. Se till att radion är avstängd.
2. Med radions baksida mot dig lyfter du spärren till batteriluckan och tar loss luckan.
3. Sätt i de tre alkaliska AA-batterierna med polerna (+) och (-) på det sätt som visas på insidan. (Bandet ska ligga under de alkaliska AA-batterierna och löpa runt batteriernas högra sida).
4. Stäng batteriluckan och dra åt skruven på batteriluckan.

## Ta ur batterierna

**Ta ur NiMH-batteriet**

1. Se till att radion är avstängd.
2. Med radions baksida mot dig skruvar du loss skruven på batteriluckan och öppnar den.
3. Ta ur NiMH-batteriet genom att dra i bandet.
4. Stäng batteriluckan och dra åt skruven på batteriluckan.



### Ta ur de tre alkaliska AA-batterierna



1. Se till att radion är avstängd.
2. Med radions baksida mot dig skruvar du loss skruven på batteriluckan och öppnar den.
3. Ta försiktigt ur de alkaliska batterierna ett i taget.
4. Stäng batteriluckan och dra åt skruven på batteriluckan.

**Obs! Använd försiktighet när du plockar ur NiMH- och AA-batterier. Använd inga vassa eller ledande föremål till att ta ur batterierna.**

Kontrollera att radion är helt torr innan du installerar eller tar ut batterierna. Se till att batterifackstämningen är fri från smuts och skräp innan du sätter batteriluckan på plats.

Ta ur batterierna när radion inte ska användas under en längre tid. Batterier korroderar med tiden och kan orsaka permanent skada på radion.

### Radiobatterimätare

Ikonen för radions batteri visar batteriernas laddningsnivå från fulladdat  till tomt . Radion piper regelbundet när en stapel återstår för batteriet och när PTT-knappen släpps (varning för lågt batteri).

#### Underhåll för batterikapacitet

1. Ladda NiMH-batterierna var tredje månad när de inte används.
2. Ta ur batteriet från radion efter användning när radion ska förvaras.
3. Förvara NiMH-batterierna i en temperatur mellan -20 °C -20 °C och 35 °C och låg luftfuktighet. Undvik fuktiga miljöer och frätande ämnen.

### Använda mikro-USB-laddaren

Via mikro-USB-laddarporten kan du enkelt ladda NiMH-batteriet.

1. Se till att radion är avstängd
2. Anslut mikro-USB-kabeln till radions mikro-USB-port. Anslut mikro-USB-laddarens andra ände till ett vägguttag.
3. Ett tomt batteri är fulladdat på åtta timmar.
4. Batterimätarstapeln rör sig när batteriet laddas.

**Obs! När du rör dig mellan kalla och varma temperaturer ska du inte ladda NiMH-batteriet förrän temperaturen stabiliserats (det tar vanligen cirka tjugo minuter). Du optimerar batteriets livslängd genom att inte låta det sitta i laddaren längre än sexton timmar. Förvara inte radion ansluten till laddaren.**

### Fästa och ta loss bältesklämman

1. Fäst bältesklämman vid TALKABOUT-plattan på radions baksida genom att klicka fast den.
2. Fäst bältesklämman vid fick- eller bältesremmen genom att klicka fast den.

Ta loss



1. Frigör spärren genom att dra i frigöringsfliken ovanpå bältesklämman.
2. Dra loss bältesklämman från radions baksida.



### Sätta på och stänga av radion



Du slår på och av radion genom att trycka på och hålla strömknappen  nedtryckt.

1. I aktiverat läge piper radion och alla radions tillgängliga funktionsikoner visas en kort stund.
2. Sedan visas aktuell kanal, kod och alla aktiverade funktioner på skärmen.

## Justera volymen

I viloläget trycker du på  eller  så visas aktuellt värde.

Justera volymen genom att trycka på  eller  igen.

1. Höj högtalarvolymen genom att trycka på .
2. Sänk högtalarvolymen genom att trycka på .

Håll inte radion vid örat. Om volymen är inställd på en alltför hög nivå kan du skada hörseln.

Stäng av högtalarljudet genom att justera "0".

## TALA OCH LYSSNA

Alla radioenheter i gruppen måste vara inställda på samma kanal och störningselimineringsskod om de ska kunna kommunicera med varandra.

1. Håll radion 5–8 cm från munnen.
2. Håll **PTT**-knappen nedtryckt när du pratar. Sändningsikonen  visas på skärmen.
3. Släpp **PTT**-knappen. Du kan nu ta emot inkommande samtal.

När du gör det visas mottagningsikonen  på skärmen.

Du får skarpast ljud genom att hålla radion 5 till 7,5 cm från dig och undvika att täcka mikrofonen när du talar.

## Räckvidd

Radioenheter har utformats för ge maximala prestanda och förbättrad sändningsräckvidd. Använd inte radioenheterna inom ett avstånd på 1,5 meter.

## Övervakningsknapp

Genom att hålla knappen för skanning/övervakning 

nedtryckt i tre sekunder kan du kontrollera radions volymnivå när du inte tar emot sändningar. Det gör att du kan justera volymen. Du kan också trycka på knappen för skanning/

övervakning  för att kontrollera aktiviteten på den aktuella kanalen innan du talar.

## Timeout-timer för PTT (Push-to-Talk)

För att förhindra oavsiktliga sändningar och spara på batteriet, sänder radion en upprepad varningssignal och slutar sända om du trycker ned **PTT**-knappen i en minut.



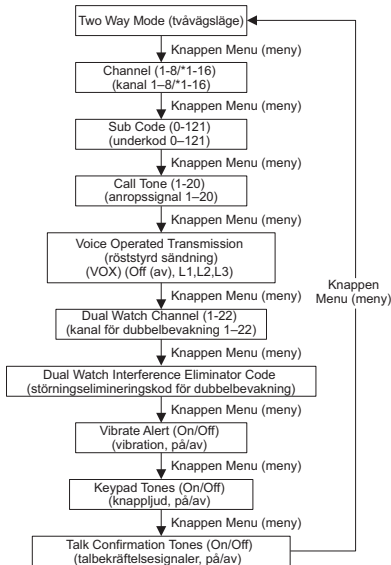

## MENYALTERNATIV





**Obs! \* Endast kanalerna 1 till 8 är tillgängliga som standard. Kanalerna 9 till 16 behöver aktiveras av användaren innan de kan väljas. Kanalerna 9 till 16 används i länder där dessa frekvenser är tillåtna av statliga myndigheter. Kanalerna 9 till 16 är inte tillåtna i Ryssland.**

## Välja kanal

Radion har åtta kanaler. Kanalen är den frekvens radion sänder via.

- När radion är påslagen trycker du på knappen Menu (meny)  tills kanalnumret börjar blinka.
- Byt kanal genom att trycka på  eller . Med långa tryck på de här knapparna kan du snabbt bläddra igenom kanalerna och koderna.
- Du stänger menyn genom att trycka på **PTT**-knappen och fortsätter med inställningen genom att trycka på knappen Menu (meny) .





**Obs! Radion har åtta kanaler som standard. I länder där 16 kanaler är tillåtna kan du aktivera kanalerna 9 till 16 med följande steg:**

- Tryck på menyn  tills kanalnumret börjar blinka.
  - Tryck på  och  samtidigt och håll kvar i tre sekunder tills du hör en signal och "16 CH" visas kort.
- Obs! \* Endast kanalerna 1 till 8 är tillgängliga som standard. Kanalerna 9 till 16 behöver aktiveras av användaren innan de kan väljas. Kanalerna 9 till 16 används i länder där dessa frekvenser är tillåtna av statliga myndigheter. Kanalerna 9 till 16 är inte tillåtna i Ryssland.**

## Välja störningselimineringsskod

Störningselimineringsskoder hjälper dig att minimera störningar genom att blockera sändningar från okända källor. Radion har 121 störningselimineringsskoder.





Ställa in kod för en kanal:

1. Tryck två gånger på knappen Menu (meny)  tills koden "9" börjar blinka.
2. Välj kod genom att trycka på  eller . Genom att trycka eller hålla ned kan du snabba upp bladdringen bland koderna.
3. Stäng menyn genom att trycka på **PTT**-knappen eller fortsätt med inställningarna genom att trycka på knappen Menu (meny) .

## Ställa in och sända anropssignaler

Radion kan sända olika anropssignaler till andra radioenheter i gruppen som aviserar dem att du vill tala. Det finns 20 anropssignaler att välja på.

Så här väljer du en anropssignal:

1. Tryck tre gånger på knappen Menu (meny)  tills ikonen för anropssignal  visas. Den aktuella anropssignalen blinkar.
2. Byt och lyssna på anropssignaler genom att trycka på  eller .
3. Stäng menyn genom att trycka på **PTT**-knappen eller fortsätt med inställningarna genom att trycka på knappen Menu (meny) .



Du sänder anropssignalen till andra radioenheter genom att ställa in samma kanal och störningselimineringsskod på radion och trycka på knappen för anropssignal .

## Voice Operated Transmission (röststyrd sändning) (VOX)

Sändningen startas när du pratar i radiomikrofonen istället för att trycka på **PTT**-knappen.

1. Tryck fyra gånger på knappen Menu (meny)  tills ikonen

**VOX** visas på skärmen. Den aktuella inställningen (L1-L3) blinkar.

2. Välj känslighetsnivå genom att trycka på  eller .
3. Stäng menyn genom att trycka på **PTT**-knappen eller fortsätt med inställningarna genom att trycka på knappen Menu (meny) .

**L3 = Hög känslighet** för användning i tyst miljö

**L2 = Medelhög känslighet** för användning i de flesta miljöer







**L1 = Låg känslighet** för användning i miljöer med hög ljudvolym

**Obs! Det är en kort fördröjning mellan den tidpunkt du börjar tala och när radion sänder.**

## Övervakning av två kanaler

Gör det möjligt att växelvís skanna av aktuell kanal och en kanal till.





Så här ställer du in en annan kanal och aktiverar läget för två kanaler:

- Tryck fem gånger på knappen Menu (meny)  tills ikonen för två kanaler **2CH** visas. Ikonen för två kanaler blinkar.
- Välj kanal genom att trycka på  eller  och tryck sedan på knappen Menu (meny) .
- Välj störningselimineringsskod genom att trycka på  eller .
- Stäng menyn genom att trycka på **PTT**-knappen eller fortsätt med inställningarna genom att trycka på knappen Menu (meny) .
- Läget för två kanaler aktiveras.

**Obs! Om du anger samma kanal och kod som för den aktuella kanalen är övervakning av två kanaler inaktiverat.**

## Tyst läge (vibration)





I tyst läge vibrerar radion när du tar emot ett meddelande. Funktionen är användbar i miljöer med hög ljudnivå. När vibration är aktiverat vibrerar radion en gång var 30 sekund när du tar emot ett meddelande på den kanal och kod du angett.

- Tryck sju gånger på knappen Menu (meny)  tills ikonen för vibration  visas. Den aktuella inställningen blinkar.
- Slå på och av inställningen genom att trycka på  och .

- Stäng menyn genom att trycka på **PTT**-knappen eller fortsätt med inställningarna genom att trycka på knappen Menu (meny) .

## Knappljud

Du kan aktivera och inaktivera knappljud. Knappljudet hörs varje gång du trycker på en knapp.



- Tryck åtta gånger på knappen Menu (meny)  tills ikonen för knappljud  visas. On/Off (av/på) blinkar för den aktuella inställningen.
- Slå på/av genom att trycka på  och .
- Bekräfta genom att trycka på **PTT**-knappen eller fortsätt med inställningarna genom att trycka på knappen Menu (meny) .



**Obs! Följande är fortfarande aktiverat när knappljudsfunktionen är avstängd:**

- varningssignal för timeout för sändning
- anropssignal
- varningssignal för lågt batteri och
- Sänd talbekräftelsesignal

## Sända en talbekräftelsesignal

Du kan ställa in radion på att sända en speciell signal när du är klar med sändningen. Det är som att säga "Klart slut" för att de andra ska förstå att du har pratat klart.

- Tryck nio gånger på knappen Menu (meny)  tills ikonen för klarsignal  visas. On/Off (av/på) blinkar för den aktuella inställningen.

- Slå på och av genom att trycka på  och .
- Ange genom att trycka på **PTT**-knappen eller fortsätt med inställningarna genom att trycka på knappen Menu (meny) .

## Nödssignalsläge

Med funktionen för nödsignal kan du signalera för medlemmar i gruppen att du behöver akut hjälp. T92 H2O-radioenheterna försätts i ett automatiskt "handsfree"-nödstyrningsläge under totalt 30 sekunder efter det att nödsignalen aktiverats.

Högtalarvolymen på T92 H2O-radioenheterna i gruppen höjs automatiskt till högsta inställning och en vibrerande varningssignal hörs i 8 sekunder. Varningssignalen sänds från din egen och de mottagande radioenheterna i gruppen. Efter den 8 sekunder långa varningssignalen sänds alla ljud från din plats till gruppen under 22 sekunder. Under de 30 sekunder nödsignalsläget är aktiverat är T92 H2O-radioenhetens kontroller och knappar låsta för att få bästa möjliga mottagning för nödmeddelandet.

- Tryck ned knappen för nödläge i 3 sekunder.
- När du släpper knappen börjar varningssignalen att ljuda. Samtidigt börjar den röda lysdioden blinka. Du behöver inte fortsätta att hålla knappen för nödsignal nedtryckt eller använda **PTT** för att meddelandet ska skickas.

**WARNING: Funktionen för nödsignal ska endast användas vid ett verkligt nödfall. Motorola Solutions ansvarar inte för om ingen svarar på nödsignalen i mottagargruppen.**

## Inbyggd ficklampan

Gå från avstängt, rött ljus, vitt ljus och tillbaka till avstängt genom att trycka på ficklampan.





Ficklampan släcks när du trycker på ficklampan om rött ljus lämnas på längre än 3 sekunder.

Ficklampan släcks automatiskt efter 30 minuters inaktivitet om batterinivån ligger under 50 %.

**Obs! Spara på batteriet genom att stänga av ficklampan när den inte används.**

## Knapplås

**Så här undviker du att oavsiktligt ändra radioinställningarna:**

- Tryck ned knappen Menu (meny)  tills ikonen för indikatorn för knapplås  visas.
- Du kan slå på och av radion, justera volymen, ta emot, sända och övervaka kanaler i låst läge. Alla övriga funktioner är fortfarande låsta.
- Lås upp radion genom att trycka ned knappen Menu (meny)  tills indikatorn för knapplås  försvinner.

## Skanning

Med skanningsfunktionen kan du göra följande:



- Söka igenom de 8 kanalerna efter sändningar från okända parter.
- Hitte någon i gruppen som oavsiktligt har ändrat kanalerna och
- snabbt hitta oanvända kanaler att använda.

Det finns en prioritetsfunktion och 2 skanningslägen (grundläggande och avancerat) vilket gör avsökningen effektivare.

- I läget "Basic Scan" (grundläggande skanning) används de kombinationer av kanal och kod för var och en av de 8 kanaler som du ställt in dem (eller med standardkodvärdet 1).



- I läget "Advance Scan" (avancerad skanning) genomsöks alla kanaler efter alla eventuella koder. Alla eventuella koder som används söks upp och kodvärdet används tillfälligt för den kanalen.
- "Home Channel" (hemkanalen) prioriteras (det vill säga den kanal och störningselimineringskod radion är inställd på när du börjar skanningen). Det betyder att den ursprungliga kanalen (och kodinställningarna) genomsöks oftare än de andra sju kanalerna och att radion reagerar snabbare på aktiviteter på hemkanalen.

### Så här startar du en grundläggande skanning:

1. Tryck snabbt på knappen . Skanningsikonen  visas på skärmen och radion börjar bläddra igenom kombinationerna av kanal och kod.
2. När radion upptäcker kanalaktiviteter som matchar kanal- och kodkombinationen, stoppas bläddringen och du kan höra sändningen.
3. Tryck på **PTT**-knappen inom fem sekunder från sändningens slut om du vill svara och prata med personen som sänder.
4. Radion återupptar bläddringen genom kanalerna fem sekunder efter en mottagen aktivitet avslutats.
5. Avsluta skanningen genom att snabbt trycka på knappen för skanning/övervakning .

### Så här startar du en avancerad skanning:







Så här ställer du in en annan kanal och aktiverar övervakningen av två kanaler:

1. Tryck snabbt på knappen för skanning/övervakning . Skanningsikonen  visas på skärmen och radion börjar bläddra igenom kanalerna. Det som hörs filtreras inte av några störningselimineringskoder.
2. När radion upptäcker kanalaktivitet för någon kod (eller ingen kod), slutar den bläddra och du kan höra sändningen.

Eventuella störningselimineringskoder som används av andra upptäcks och visas.

3. När du svarar och talar med den som sänder trycker du på **PTT**-knappen inom fem sekunder från sändningens slut.
4. Radion återupptar bläddringen genom kanalerna fem sekunder efter en mottagen aktivitet avslutats.
5. Avsluta skanningen genom att snabbt trycka på knappen för skanning/övervakning .

### Kommentarer om skanning:

1. Sändningen sker på "Home Channel" (hemkanalen) om du trycker på **PTT**-knappen medan radion bläddrar igenom inaktiva kanaler. Du kan när som helst avsluta skanningen genom att trycka på knappen för skanning/övervakning .
2. Genom att snabbt trycka på  eller  kan du direkt återuppta skanningen om radion stannar vid en oönskad sändning.
3. Du kan tillfälligt ta bort den kanalen från skanningslistan genom att trycka ned  eller  i tre sekunder om radion stannar vid en oönskad sändning flera gånger. På det här sättet kan du ta bort fler än en kanal.
4. Du återställer eller tar bort kanaler i skanningslistan genom att slå av och sedan på radion, eller avsluta och öppna skanningsläget igen genom att trycka på knappen för skanning/övervakning .
5. Du kan inte ta bort "Home Channel" (hemkanal) från skanningslistan.
6. I läget Advanced Scan (avancerad skanning) används den upptäckta koden endast för en sändning. Du måste anteckna koden, avsluta skanningen och ange den upptäckta koden för kanalen om du vill använda koden även i fortsättningen.

## Vattensensor

När radion kommer i kontakt med vatten börjar den vita lysdioden blinka och fortsätter tills batteriet är slut. Du stänger av den blinkande lysdioden genom att trycka på ficklampsknappen.

## Garantiinformation

Den auktoriserade Motorola Solutions-återförsäljare där du köpte din Motorola Solutions tvåvägsradio och/eller originaltillbehör tar hand om garantianspråk och/eller tillhandahåller garantiservice.

Lämna tillbaka radion till din återförsäljare för att göra anspråk på garantiservice. Lämna inte tillbaka radion till Motorola Solutions. För att vara berättigad till garantiservice måste du visa upp ditt inköpskvitto eller liknande inköpsbevis där inköpsdatumet framgår. Serienumret på tvåvägsradion ska även synas tydligt. Garantin gäller inte om typ eller serienummer på produkten har ändrats, raderats, tagits bort eller gjorts oläsliga.

## Detta täcks inte av garantin

- Defekter eller skador som uppstår genom att Produkten används på ett sätt den inte är avsedd för eller genom att instruktionerna i den här användarhandboken inte följs.
- Defekter eller skador p.g.a. felaktig användning, olyckshändelser eller oaktsamhet.
- Defekter p.g.a. skada förorsakad av felaktig testning, drift, underhåll, justering eller ändring av något slag.
- Antenner som har gått sönder eller skadats om detta inte förorsakats som en direkt följd av fel i materialet eller tillverkningen.
- Produkter som har demonterats eller reparerats på ett sådant sätt att det inverkar negativt på prestanda eller förhindrar lämpliga inspektioner och tester för att bekräfta eventuella garantianspråk.
- Fel eller skador p.g.a. räckvidden.
- Fel eller skador p.g.a. fukt, vätska eller spill.

- Alla plastytor och alla andra externt exponerade delar som repas eller skadas p.g.a. normal användning.
- Produkter som hyrts tillfälligt.
- Periodiskt underhåll och reparation av reservdelar p.g.a. normal användning och slitage.

## Copyrightinformation

Motorola Solutions-produkterna som beskrivs i den här handboken kan inkludera copyrightskyddade program från Motorola Solutions i halvledarminnen eller andra media. Lagar i USA och andra länder skyddar, för Motorola Solutions, vissa exklusiva rättigheter för copyrightskyddade datorprogram, inklusive den exklusiva rättigheten att kopiera eller reproducera de skyddade programmen från Motorola Solutions i valfri form. Följaktligen får inte copyrightskyddade datorprogram från Motorola, i Motorola Solutions-produkterna som beskrivs i den här handboken, kopieras eller reproduceras utan uttrycklig skriftlig tillåtelse från Motorola Solutions. Vidare ska inte köp av Motorola Solutions-produkter innebära beviljande av, antingen direkt eller implicit, hinder, eller på annat sätt, någon licens under copyrighträttigheterna, patent, eller patentansökningar från Motorola Solutions, med undantag för den normala icke-exklusiva royalty-fria licensen att använda som uppstår genom lagen vid försäljningen av en produkt.

MOTOROLA, MOTO, MOTOROLA SOLUTIONS och den stiliserade M-logotypen är varumärken eller registrerade varumärken som tillhör Motorola Trademark Holdings, LLC och används på licens. Alla andra varumärken tillhör sina respektive ägare.

© 2016 och 2018 Motorola Solutions, Inc. Med ensamrätt.



# ÇİFT YÖNLÜ TAŞINABİLİR TELSİZLER İÇİN RF ENERJİSİNE MARUZ KALMA VE ÜRÜN GÜVENLİĞİ KILAVUZU

## DİKKAT!

Bu ürünü kullanmadan önce yürürlükteki standartlar ve yönetmelik uyarınca güvenli kullanım ile RF enerjisi farkındalığı ve kontrolüne uyum açısından talimatları içeren ve telsizle birlikte gelen RF Enerjisine Maruz Kalma ve Ürün Güvenliği Kılavuzu'nu okuyun.

## Paketin İçindekiler

- 2 adet TALKABOUT T92 H20 Telsiz
- 2 adet Döndüklü Kemer Klipsi
- 2 Güç Kaynağı
- 2 adet Şarj edilebilir 800 mAh NiMH pil paketi
- TALKABOUT T92 H20 Kılavuzu

## Frekans Tablosu

Knl	Frek. (MHz)	Knl	Frek. (MHz)	Knl	Frek. (MHz)
1	446,00625	7	446,08125	13	446,15625
2	446,01875	8	446,09375	14	446,16875
3	446,03125	9	446,10625	15	446,18125
4	446,04375	10	446,11875	16	446,19375
5	446,05625	11	446,13125		
6	446,06875	12	446,14375		

**Not:** \*Yalnızca 1-8 arası Kanallar varsayılan olarak kullanılabilir. 9-16 arası Kanallar seçilmeden önce kullanıcı tarafından etkinleştirilmelidir. 9-16 arası Kanallar, söz konusu frekanslara yetkili devlet mercileri tarafından izin verilmiş ülkelerde kullanılmalıdır. 9-16 arası Kanalların Rusya'da kullanım izni bulunmamaktadır.

## Özellikler ve Spesifikasyonlar

- 8 PMR Kanalı. Yetkili devlet mercileri tarafından izin verilen ülkelerde, kullanıcı tarafından 16 Kanala genişletilebilir.
  - 121 Alt Kod (38 CTCSS kodu ve 83 DCS kodu)
  - 10 km'ye Kadar Mesafe\*
  - VOX
  - BEYAZ ve KIRMIZI LED'li Flaş
  - Seçilebilir 20 Çağrı Tonu Uyarısı
  - Arkadan Aydınlatmalı LCD Ekran
  - Anlaşıldı Sinyali
  - Şarj için Mikro USB Konektör
  - Pil Düzeyi Göstergesi
  - Kanal İzleme
  - Kanal Tarama
  - Çift Kanallı İzleme
  - Tuş Takımı Kilidi
  - Otomatik Susturucu Kontrolü
  - Otomatik Tekrar (Kaydırma)
  - Düşük Pil Uyarısı
  - Düşük Pil Uyku Kipi
  - Ton (Açma/Kapatma)
  - Sessiz Kip (Titreşimli Uyarı)
  - Acil Durum Özellikleri
  - Suyla Temas Ettiğinde Yanan Flaş
  - IP Derecesi: IP67
  - Güç Kaynağı: NiMH pil Paketi / 3 adet AA Alkalin pil
  - Pil Ömrü: 16 Saat (normal kullanım şartlarında)
- \* Çevreye veya coğrafi koşullara bağlı olarak mesafe değişebilir.

## Bakım

Bu telsiz IP-67 standartlarına göre su geçirmezdir. Telsiz ancak pil kapağı ve kulaklık bağlantı noktası kapatılmışsa 30 dakikaya kadar en fazla 1 metre derinlikte su altında kalmaya dayanıklıdır. Pil bölmesi kapağını veya kulaklık bağlantı noktası kapağını yalnızca telsiz kuruysa açın. Pil ve aksesuarlar yalnızca kuru ortamlarda takılmalıdır. Pil bölmesi ve aksesuar bağlantı noktaları contalarında toz ve kir bulunmadığından emin olun. Telsiz su içinde kaldıysa hoparlör ızgarasından ve mikrofon yuvasından içeri giren suyu çıkarmak için telsizi iyice sallayarak ses kalitesinin bozulmamasını sağlayın. Telsizin ömrünü korumak için tuzlu suya maruz kaldığında temiz suyla telsizi durulamanız önerilir.

Şarj tabanı ve AC adaptörü su geçirmez değildir. Şarj cihazının yağmura veya kara maruz kalmasını önleyin. Telsizleri yalnızca kuru bir ortamda şarj edin. Şarj kaynağına ıslak telsizleri yerleştirmeyin.

**UYARI: Bu telsiz, ürünle birlikte gelen NiMH pillerle (800 mAh) su üzerinde durur. Başka pillerle su üzerinde durmayabilir.**

## Kontrol ve İşlevler

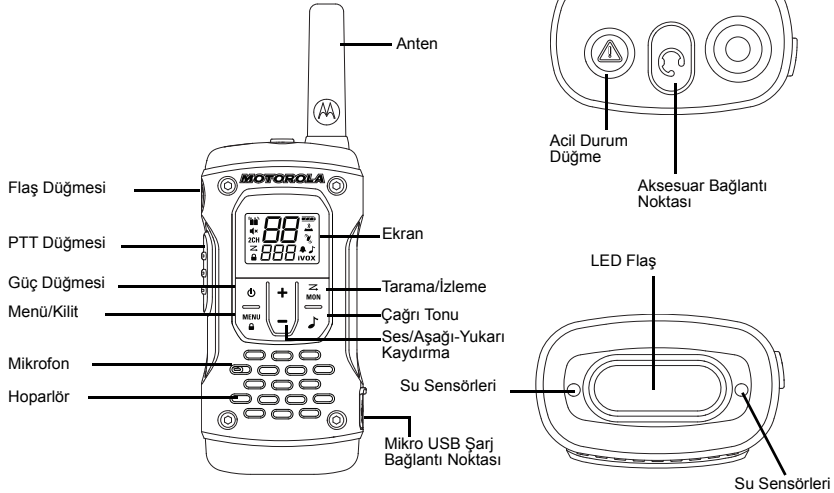

## Ekran

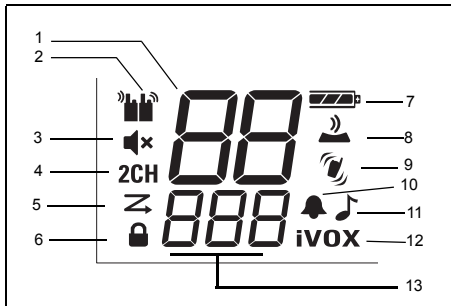

1. Kanal Göstergesi
2. Alım ve İletim Göstergesi
3. Sessiz [hoparlör ses düzeyi 0 olarak ayarlandığında]
4. Çift Kanallı İzleme [AÇIK/KAPALI]
5. Tarama Göstergesi
6. Tuş Kilidi Göstergesi
7. Pil Göstergesi [3 Pil Seviyesi]

8. Tuş Takımı Tonu [AÇIK/KAPALI]
9. Sessiz Kip [Titreşimli Uyarı] [AÇIK/KAPALI]
10. Anlaşıldı Sesi [AÇIK/KAPALI]
11. Çağrı Tonu [1-20]
12. iVOX [KAPALI, L1, L2, L3]; VOX [L1, L2, L3]
13. Parazit Devre Dışı Bırakma Kodu [1-121]

## Pilleri Takma

Her telsiz bir NiMH şarj edilebilir pil paketi veya üç adet AA Alkalın Pil ile çalışır.

## NiMH Şarj Edilebilir Pil Paketini Takma

1. Telsizin KAPALI olduğundan emin olun.
2. Telsizin arkası size bakacak şekilde pil kapağı üzerindeki tutucu vidayı gevşetin ve kapağı açın.
3. NiMH pil paketini plastik poşetten çıkarın (pil paketini parçalarına ayırmayın veya pilleri paketten çıkarmayın.)
4. Şema kısmı size bakacak şekilde NiMH pil paketini yerleştirin. (Şerit, pil paketinin altında olmalı ve kolay çıkarılması için paketin sağ tarafını sarmalıdır.)
5. Pil kapağını kapatın ve kapak üzerindeki tutucu vidayı sıkılaştırın.

## Üç AA Alkalın Pili Takma

1. Telsizin KAPALI olduğundan emin olun.
2. Telsizin arkası size bakacak şekilde pil kapağı sürgüsünü yukarı kaldırın ve kapağı çıkarın.
3. Üç AA Alkalın pili, (+) ve (-) kutupları iç kısımdaki göstergelere uygun olacak şekilde yerleştirin. (Şerit, AA alkalın pillerin altında olmalı ve pillerin sağ tarafını sarmalıdır.)
4. Pil kapağını kapatın ve kapak üzerindeki tutucu vidayı sıkılaştırın.

## Pilleri Çıkarma

## NiMH Pil Paketini Çıkarma

1. Telsizin KAPALI olduğundan emin olun.
2. Telsizin arkası size bakacak şekilde pil kapağı üzerindeki tutucu vidayı gevşetin ve kapağı açın.
3. Şeridi çekerek NiMH pil paketini çıkarın.
4. Pil kapağını kapatın ve kapak üzerindeki tutucu vidayı sıkılaştırın.



### Üç AA Alkalın Pili Çıkarma

1. Telsizinizin KAPALI olduğundan emin olun.
2. Telsizin arkası size bakacak şekilde pil kapağı üzerindeki tutucu vidayı gevşetin ve kapağı açın.
3. Her bir alkalın pili ayrı ayrı hafifçe gevşeterek çıkarın.
4. Pil kapağını kapatın ve kapak üzerindeki tutucu vidayı sıkılaştırın.

**Not: NiMH veya AA pilleri çıkarırken dikkatli olun. Bu pillerden herhangi birini çıkarırken keskin veya iletken bir alet kullanmayın.**

**Pilleri takıp çıkarmadan önce telsizin tamamen kuru olduğundan emin olun. Pil kapağı takılmadan önce pil bölmesi contası kir ve tozdan arındırılmalıdır. Telsizinizi uzun bir süre kullanmayacasanız pilleri çıkarın. Piller zaman içinde korozyona uğrayarak telsizinize kalıcı zarar verebilir.**

### Telsiz Pili Göstergesi

Telsiz Pili simgesi pil seviyesini doludan  boşa  kadar gösterir. Telsizin bir çubuk şarjı kalmışsa PTT düğmesi bırakıldığında veya düzenli aralıklarla uyarı sesi verir (Düşük Pil Uyarısı).

### Pil Kapasitesi Bakımı

1. NiMH pilleri kullanımda olmadığı zamanlarda her üç ayda bir şarj edin.
2. Telsizi kullanımdan sonra saklayacağınız zaman pilini çıkarın.
3. Pilleri -20°C ile 35°C arasında ve düşük nemli ortamda saklayın. Nemli şartlardan ve aşındırıcı maddelerden kaçının.

### Mikro USB Şarj Cihazının Kullanımı

Mikro USB şarj cihazı, NiMH pil paketinizi rahatlıkla şarj etmenizi sağlayan kullanışlı bir bağlantı noktasıdır.

1. Telsizinizin KAPALI olduğundan emin olun
2. Mikro USB kablosunu telsizinizin üzerindeki USB şarj bağlantı noktasına takın. Mikro USB'nin diğer ucunu bir prize takın.
3. Pil boşken sekiz saatte tamamen şarj olur.

4. Pil göstergesi pil şarj olurken hareket eder.

**Not: Soğuk ve sıcak ortamlar arasında geçiş yaparken pil, sıcaklığa alışana kadar (genellikle yirmi dakika kadar sürer) NiMH pil paketini şarj etmeyin. Optimal pil ömrü için telsizi on altı saat içinde şarjdan çıkarın. Telsizi şarj cihazına takılı halde muhafaza etmeyin.**

### Kemer Klipsini Takma ve Çıkarma

1. Kemer klipsini telsizin arka tarafındaki TALKABOUT levhasına bir klik sesiyle yerleşecek şekilde takın.
2. Kemer klipsini cebe veya kemere bir klik sesiyle yerleşecek şekilde takın.

### Çıkarma İşlemi

1. Sürgüyü çıkarmak için kemerin üst kısmındaki serbest bırakma tırnağına basın.
2. Kemer klipsini telsizin arkasından çekerek çıkarın.



### Telsizinizi Açma ve Kapatma



Telsizi AÇIK veya KAPALI konuma getirmek için Güç düğmesini



 basılı tutun.

1. AÇIK konuma alındığında, telsiz cıvıltı sesi çıkarır ve kısa süreliğine ekranda telsizde mevcut olan özelliklerin simgelerini gösterir.
2. Daha sonra ekran; geçerli kanalı, kodu ve etkinleştirilmiş tüm özellikleri gösterir.

## Sesi Ayarlama

Telsiz bekleme kipindeyken geçerli ses seviyesini görüntülemek için  veya  düğmesine basın. Sesi ayarlamak için tekrar

 veya  düğmesine basın.



1. Sesi açmak için  düğmesine basın.
2. Sesi kıstmak için  düğmesine basın.

Telsizi kulağınıza yakın tutmayın. Ses rahatsız edici bir seviyeye ayarlanmışsa kulağınıza zarar verebilir.

Hoparlörü sessize almak için ses seviyesini "0" konumuna getirin.

## KONUŞMA VE DİNLEME

İletişime geçebilmek için grubunuzdaki tüm telsizler aynı kanala ve aynı Parazit Devre Dışı Bırakma Koduna ayarlı olmalıdır.



1. Telsizinizi ağızınızdan 5 – 8 cm uzakta tutun.
2. Konuşurken **PTT** düğmesini basılı tutun. Yayın simgesi  ekranda görünür.
3. **PTT** düğmesini bırakın. Artık gelen çağrılar alabilirsiniz. Bunu yaptığınızda ekranda Alım simgesi  görünür.

Maksimum ses netliği için telsizi ağızınızdan 5-7 santim kadar uzakta tutun ve konuşurken mikrofonu kapatmamaya dikkat edin.

## Konuşma Mesafesi

Telsiziniz yüksek performans sergilemesi ve uzun mesafeler arası yayın yapabilmesi için tasarlanmıştır. Telsizleri bir buçuk metreden yakın bir mesafedeyken kullanmayın.

## İzleme Düğmesi

Çağrı almadığınız sırada Tarama/İzleme düğmesini  üç saniye boyunca basılı tutmak telsizin ses seviyesini dinlemenizi sağlar. Bu sayede gerekliyse ses seviyesini ayarlayabilirsiniz. Buna ek olarak Tarama/İzleme düğmesine  basarak konuşmadan önce mevcut kanalınızdaki etkinliği kontrol edebilirsiniz.

## Bas Konuş Zaman Aşımı Zamanlayıcısı

Kazara yapılan yayınları engellemek ve pil ömrünü muhafaza etmek için telsiz sürekli olarak bir uyarı tonu yayınlar ve **PTT** düğmesine altmış saniye boyunca bastığınızda yayını keser.



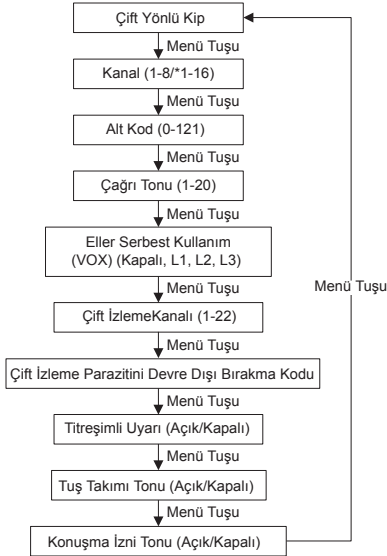

## MENÜ SEÇENEKLERİ



**Not:** \*Yalnızca 1-8 arası Kanallar varsayılan olarak kullanılabilir. 9-16 arası Kanallar seçilmeden önce kullanıcı tarafından etkinleştirilmelidir. 9-16 arası Kanallar, söz konusu frekanslara yetkili devlet mercileri tarafından izin verilmiş ülkelerde kullanılmalıdır. 9-16 arası Kanalların Rusya'da kullanım izni bulunmamaktadır.



## Kanal Seçme

Telsizinizin sekiz kanalı vardır. Kanal, telsizin yayın yapmak için kullandığı frekanstır.

1. Telsiz AÇIK konumdayken, kanal numarası yanıp sönmeye başlayana kadar Menü düğmesini  basılı tutun.
2. Kanalı değiştirmek için  veya  düğmesine basın. Bu düğmelere uzun süre basmak kanallar arasında hızlıca dolaşım kodlara göz atmanıza olanak tanır.
3. Menüden çıkış yapmak için **PTT** düğmesine veya ayarlamaya devam etmek için Menü düğmesine  basın.

**Not:** Telsizinizin varsayılan olarak sekiz kanalı vardır. 16 kanala izin verilen ülkelerde, aşağıdaki adımları uygulayarak 9-16 arası Kanalları etkinleştirebilirsiniz:





1. Kanal numarası yanıp sönmeye başlayana kadar  Menü tuşuna basın.

2. Uyarı sesini duyup ekranda kısa bir süreliğine "16 CH" mesajını görene kadar  ve  tuşlarını 3 saniye boyunca aynı anda basılı tutun.

**Not:** \*Yalnızca 1-8 arası Kanallar varsayılan olarak kullanılabilir. 9-16 arası Kanallar seçilmeden önce kullanıcı tarafından etkinleştirilmelidir. 9-16 arası Kanallar, söz konusu frekanslara yetkili devlet mercileri tarafından izin verilmiş ülkelerde kullanılmalıdır. 9-16 arası Kanalların Rusya'da kullanım izni bulunmamaktadır.





## Parazit Devre Dışı Bırakma Kodunu Seçme

Parazit Devre Dışı Bırakma Kodu, bilinmeyen kaynaklardan gelen yayınları engelleyerek paraziti minimum seviyede tutmaya yarar. Telsizinizin 121 adet Parazit Devre Dışı Bırakma Kodu bulunur. Bir kanala kod ayarlamak için:

1. "9" kodu yanıp sönmeye başlayana kadar Menü düğmesine  iki kere basın.
2. Kodu seçmek için  veya  düğmesine basın. Düğmeye bir kere basabilir veya kodlar arasında daha hızlı dolaşmak için düğmeyi basılı tutabilirsiniz.
3. Menüden çıkış yapmak için **PTT** düğmesine veya ayarlamaya devam etmek için Menü düğmesine  basın.

## Çağrı Tonunu Ayarlama ve Yayınlama





Telsiziniz grubunuzdaki diğer telsizlere farklı çağrı tonları yayınlatabilir, böylece onlara konuşmak istediğinizi iletebilirsiniz. Telsiziniz size 20 adet çağrı tonu seçeneği sunar. Çağrı tonu ayarlamak için:

1. Çağrı Tonu simgesi  ekranda belirene kadar Menü düğmesine  üç kere basın. Mevcut çağrı tonu ayarı yanıp sönecektir.
2. Çağrı tonunu değiştirmek ve dinlemek için  veya  düğmesine basın.
3. Menüden çıkış yapmak için **PTT** düğmesine veya ayarlamaya devam etmek için Menü düğmesine  basın.

Çağrı tonunuzu diğer radyolara yayın yapmak için aynı kanalı ve Parazit Devre Dışı Bırakma Kodunu seçin ve Çağrı Tonu düğmesine  basın.

## Eller Serbest Kullanım (VOX)

Yayın, **PTT** düğmesine basmak yerine telsizin mikrofonuna konuşularak başlatılır.

1. **VOX** simgesi ekranda belirene kadar Menü düğmesine  4 kere basın. Mevcut ayar (L1-L3) yanıp sönecektir.
2. Hassasiyet ayarını seçmek için  veya  düğmesine basın.
3. Menüden çıkış yapmak için **PTT** düğmesine veya ayarlamaya devam etmek için Menü düğmesine  basın.

**L3 = Yüksek Hassasiyet** (sessiz ortamlar için)

**L2 = Orta Hassasiyet** (çoğu ortam türü için)







**L1 = Düşük Hassasiyet** (gürültülü ortamlar için)

**Not: Konuşmaya başlamanız ve telsizin yayın yapması arasında kısa bir gecikme vardır.**

## Çift Kanallı İzleme

Bu özellik sırayla mevcut kanalı ve başka bir kanalı taramanızı sağlar.

Başka bir kanal ayarlamak ve Çift Kanallı başlatmak için:

1. Çift Kanal simgesi **2CH** ekranda belirene kadar 5 kere Menü düğmesine  basın. Çift Kanal simgesi yanıp sönecektir.
2. Kanal seçmek için  veya  düğmesine ve daha sonra Menü düğmesine  basın.
3. Parazit Devre Dışı Bırakma Kodu seçmek için  veya  düğmesine basın.







4. Menüden çıkış yapmak için **PTT** düğmesine veya ayarlamaya devam etmek için Menü düğmesine  basın.

5. Telsiz Çift Kanalı başlatır.

**Not: Mevcut kanalla aynı kanalı ve kodu ayarlarsanız Çift Kanallı İzleme KAPALI konuma geçer.**





## Sessiz Kip (Titreşimli Uyarı)

Sessiz Kip (Titreşimli Uyarı) telsiziniz bir ileti aldığında sizi uyarır. Bu özellik, gürültülü ortamlar için oldukça kullanışlıdır. Titreşimli Uyarı açıkken ayarladığınız kanalda ve kodda bir ileti alırsanız telsiz her 30 saniyede bir titreşir.

1. Vibracall simgesi  ekranda gösterilene kadar Menü düğmesine  7 defa basın. Mevcut ayar yanıp sönecektir.
2. Uyarı Açık/Kapalı konuma getirmek için  veya  düğmesine basın.
3. Menüden çıkış yapmak için **PTT** düğmesine veya ayarlamaya devam etmek için Menü düğmesine  basın.

## Tuş Takımı Sesi

Hoparlör tuş sesini etkinleştirebilir veya devre dışı bırakabilirsiniz. Bir düğmeye her bastığınızda tuş sesini duyacaksınız.

1. Tuş Takımı Sesi simgesi  ekranda belirene kadar Menü düğmesine  8 kere basın. Mevcut ayar Açık/Kapalı olarak yanıp sönecektir.
2. Açık/Kapalı konuma getirmek için  veya  düğmesine basın.
3. Onaylamak için **PTT** düğmesine veya ayarlamaya devam etmek için Menü düğmesine  basın.





**Not: Tuş sesi özelliği KAPALI olduğunda aşağıdakiler devre dışı bırakılmaz:**

- Yayın zaman aşımı uyarı tonu
- Çağrı tonu

- Düşük pil uyarı tonu veya
- Yayınlanan konuşma izni tonu

## Konuşma İzni Tonu Yayınlama

Telsizinizi yayını bitirdikten sonra size özgü bir ton yayınlaması için ayarlayabilirsiniz. Bu özellik, diğer kullanıcılara konuşmayı bitirdiğinizi bildirmek için "Anlaşıldı" veya "Tamam" demek gibidir.

1. Anlaşıldı Tonu simgesi  ekranda belirene kadar Menü düğmesine  9 kere basın. Mevcut ayar, Açık/Kapalı olarak yanıp sönecektir.
2. Açık veya Kapalı konuma getirmek için  veya  düğmesine basın.
3. Ayarlamak için **PTT** düğmesine veya ayarlamaya devam etmek için Menü düğmesine  basın.

## Acil Durum Uyarısı Kipi

Acil Durum Uyarısı özelliği, grubunuzdaki diğer üyelere acil yardıma ihtiyaç duyduğunuz sinyalinin vermek için kullanılır. Acil Durum Uyarısı etkinleştirildikten sonra T92 H2O telsizleri tam 30 saniye boyunca otomatik olarak "eller serbest" acil durum kontrol kipinde çalışır. Grubunuzdaki T92 H2O telsizleri otomatik olarak hoparlör ses seviyesini en üste çıkarır ve 8 saniye boyunca kuş şakıması şeklinde bir uyarı tonu verir. Uyarı tonu hem sizin telsizinizin hem de grubunuzdaki diğer alıcı telsizlerin hoparlöründen verilir. 8 saniyelik uyarıdan sonra, tarafınızdan gelen tüm konuşmalar veya kazara oluşan sesler gruba 22 saniye boyunca yayınlanır. 30 saniye süren Acil Durum kipi boyunca, T92 H2O telsizinin kontrolleri ve düğmeleri acil durum mesajının alım kalitesini en üst seviyeye çekmek amacıyla kilitletlenir.

1. Acil Durum Uyarısı düğmesini 3 saniye boyunca basılı tutun.
2. Düğmeyi bıraktığınızda telsiziniz uyarı tonunu vermeye başlar. Bu düğme aynı zamanda KIRMIZI LED flaşını etkinleştirir. Acil Durum Uyarısı düğmesini basılı tutmaya devam etmenize veya mesajı yayınlamak için **PTT** düğmesine basmanıza gerek yoktur.

**UYARI: Acil Durum Uyarısı özelliği yalnızca acil bir durumla karşılaşıldığında kullanılmalıdır. Motorola Solutions, alıcı grubun acil durum uyarısına cevap vermemesinden sorumlu tutulamaz.**

## Dahili Flaş

Flaş düğmesine basarak KAPALI, KIRMIZI Işık, BEYAZ Işık arasında geçiş yapabilir ve sonra tekrar basarak KAPALI konuma geri dönebilirsiniz.





KIRMIZI Işık 3 saniyeden uzun bir süre açık kalmışsa Flaş düğmesine bastığınızda Flaş kapanır.

Pil seviyesi %50'nin altındaysa 30 dakikalık eylemsizliğin ardından Flaş otomatik olarak kapanır.

**Not: Pil gücünü muhafaza etmek için telsiz kullanımda değilken flaşı kapatın.**

## Tuş Takımı Kilidi

**Telsiz ayarlarınızı kazara değiştirmekten kaçınmak için:**

1. Tuş Kilidi Göstergesi simgesi  ekranda görüntülenene kadar Menü düğmesini  basılı tutun.
2. Kilitli kipteyken telsizi AÇIK ve KAPALI konuma getirebilir, sesi ayarlayabilir, ileti alıp yayınlatabilir ve kanalları izleyebilirsiniz. Diğer tüm işlevler kilitli kalır.
3. Telsizin kilidini açmak için Tuş Kilidi Göstergesi  ekrandan gidene kadar Menü düğmesine  basın.

## Tarama



Tarama işlevini kullanarak:

- Bilinmeyen taraflardan gelen yayınlar için 8 kanalda arama yapın.
- Grubunuzda kazara kanal değiştiren birini bulun veya
- Kullanımda olmayan kanalları kendiniz kullanmak için hızlıca bulun.

Aramanızı daha etkili bir şekilde gerçekleştirebilmeniz için öncelik verme özelliği ve 2 tarama kipi (basit ve gelişmiş) vardır.



- "Basit Tarama" kipi, 8 kanalın her biri için ayarladığınız kanal ve kod kombinasyonlarını (veya varsayılan kod değeri olan 1'i) kullanır.
- Gelişmiş Tarama kipi ise tüm kanalları her bir kod için tarar, kullanımda olan kodları tespit eder ve bu kodları geçici olarak o kanal için kullanır.
- "Ana Kanal" (yani taramayı başlattığınızda telsizinizi ayarlı olduğu kanal ve Parazit Devre Dışı Bırakma Kodu) önceliğe sahiptir. Bu ilk kanalın (ve kod ayarlarının) diğer 7 kanaldan daha sık tarandığı ve telsizinizi ana kanalda olan herhangi bir etkinliğe hızlı ve öncelikli olarak cevap vereceği anlamına gelir.

**Basit Taramayı başlatmak için:**

1.  düğmesine kısaca basın. Tarama simgesi  ekranda belirecektir ve telsiz kanallar ile kod kombinasyonları arasında gezinmeye başlayacaktır.
2. Telsiz kanal ve kod kombinasyonu uyum gösteren bir kanal etkinliği tespit ettiğinde gezinmeyi durdurur ve yayını dinleyebilirsiniz.
3. Yayını yapan kişiye cevap vermek ve onunla konuşmak için yayını bittikten sonra beş dakika içinde **PTT** düğmesine basın.
4. Telsiz alınan herhangi bir etkinliğin bitiminden beş saniye sonra kanallar arasında gezinmeye devam eder.
5. Taramayı durdurmak için Tarama/İzleme düğmesine  kısaca basın.







**Gelişmiş Taramayı başlatmak için:**

Başka bir kanal ayarlamak ve Çift Kanallı İzlemeyi başlatmak için:

1. Tarama/İzleme düğmesine  kısaca basın. Tarama simgesi  ekranda belirecektir ve telsiz kanallar arasında gezinmeye başlayacaktır. Hiçbir Parazit Devre Dışı Bırakma Kodu duyulan bir iletiyi filtreleme.

2. Telsiz HERHANGİ bir kodla (veya KODSUZ) kanal etkinliği tespit ederse gezinmeyi durdurur ve yayını dinleyebilirsiniz. Diğer tarafın kullanabileceği herhangi bir Parazit Devre Dışı Bırakma Kodu tespit edilip ekranda gösterilecektir.
3. Yayını yapan kişiye cevap vereceğinizde ve onunla konuşacağınızda, yayın bittikten sonra beş saniye içinde **PTT** düğmesine basın.
4. Telsiz alınan herhangi bir etkinliğin bitiminden beş saniye sonra kanallar arasında gezinmeye devam eder.
5. Taramayı durdurmak için Tarama/İzleme düğmesine  kısaca basın.

## Notları Tarama:

1. Telsiz etkin olmayan kanallar arasında gezinirken **PTT** düğmesine basarsanız "Ana Kanal"da yayın yaparsınız. Herhangi bir anda taramayı durdurmak için Tarama/İzleme düğmesine  basabilirsiniz.
2. Telsiz istenmeyen bir yayında durursa  veya  düğmesine kısaca basarak taramayı anında devam ettirebilirsiniz.
3. Telsiz tekrar tekrar istenmeyen bir yayında durursa  veya  düğmesini üç saniye basılı tutarak o kanalı geçici olarak tarama listesinden kaldırabilirsiniz. Bu yöntemle birden fazla kanalı kaldırabilirsiniz.
4. Kanalları tarama listesine geri yüklemek veya listeden kaldırmak için telsizi KAPALI konuma ve sonrasında AÇIK konuma getirin veya Tarama/İzleme düğmesine  basarak tarama kipinden ÇIKIŞ yapıp tekrar girin.
5. "Ana Kanal"ı tarama listesinden çıkaramazsınız.
6. Gelişmiş Tarama kipinde, tespit edilen kod sadece bir yayın için kullanılacaktır. Tespit edilen kodu kalıcı olarak kullanmak için kodu not alıp tarama kipinden çıkmalı ve tespit edilen kodu o kanala ayarlamalısınız.

## Su Sensörü

Telsiz, su ile temas ettiğinde BEYAZ LED yanıp sönmeye başlar ve pil bitene kadar devam eder. Yanıp sönen LED'i kapatmak için Flaş düğmesine basın.

## Garanti Bilgisi

Motorola Solutions çift yönlü telsizinizi ve/veya orijinal aksesuarlarınızı satın aldığınız yetkili Motorola Solutions bayisi veya satıcısı garanti taleplerini karşılar ve/veya garanti hizmeti sağlar. Garanti hizmetinizi almak için lütfen telsizinizi bayinize veya satın aldığınız yere götürün. Telsizinizi Motorola Solutions'a iade etmeyin. Garanti hizmetinden faydalanmak için faturanızın bir kopyasını veya satın alma tarihini taşıyan, satın aldığınızı gösterir eşdeğer bir belge sunmanız gerekir. Çift yönlü telsizin üzerindeki seri numarası da açık bir şekilde görülmelidir. Ürün üzerindeki tip veya seri numarası değiştirilir, silinir, kaldırılır veya okunmaz hale gelirse garanti geçerli olmaz.

## Garanti Kapsamına Girmeyenler

- Ürünün normal ve olağan şekil dışında kullanılmasından veya bu kullanıcı kılavuzundaki talimatlara uyulmamasından kaynaklanan arızalar veya hasarlar.
- Yanlış kullanım, kaza veya ihmalden kaynaklanan arızalar veya hasarlar.
- Uygunsuz test, çalıştırma, bakım, ayarlama veya her türlü değişiklik ya da modifikasyon nedeniyle ortaya çıkan arızalar veya hasarlar.
- Doğrudan malzeme veya işçilikteki kusurlar neden olmadığı sürece antenlerdeki kırılmalar veya hasarlar.
- Performansı olumsuz yönde etkileyecek veya her türlü garanti talebini doğrulamak için gerekli incelemelerin ve testlerin yapılmasını engelleyecek şekilde sökülen veya tamir edilen ürünler.
- Kapsama alanından kaynaklanan arızalar veya hasarlar.
- Nem, sıvı veya sıvı dökülmesinden kaynaklanan arızalar veya hasarlar.
- Normal kullanımdan dolayı çizilen veya hasar gören tüm plastik yüzeyler ve dış etkilere maruz kalan tüm parçalar.
- Geçici olarak kiralanan ürünler.
- Parçaların normal kullanım, aşınma ve yıpranmasından kaynaklanan periyodik bakımı ve onarımı veya değişimi.

## Telif Hakkı Bilgisi

Bu kılavuzda açıklanan Motorola Solutions ürünleri, yarı iletken belleklerde veya diğer ortamlarda kaydedilmiş olan ve telif hakkıyla korunan Motorola Solutions programlarını içerebilir. Amerika Birleşik Devletleri ve diğer ülkelerdeki kanunlar Motorola Solutions'a, telif haklarıyla korunan bilgisayar programlarını kopyalamak veya herhangi bir formatta çoğaltmak konusundaki münhasır haklar dahil olmak üzere, telif haklarıyla korunan Motorola Solutions programları üzerinde belli münhasır haklar sağlamaktadır. Buna göre, bu kullanım kılavuzunda açıklanan Motorola Solutions ürünlerinde yer alan ve telif haklarıyla korunan hiçbir Motorola Solutions bilgisayar programı, Motorola Solutions'ın açık yazılı izni alınmadan hiçbir şekilde kopyalanamaz ve çoğaltılamaz. Dahası, Motorola Solutions ürünlerinin satın alınması, bir ürünün satışında kanunların uygulanması gereği ortaya çıkan, münhasır olmayan normal kullanım lisansı dışında, Motorola Solutions'ın telif hakları, patentleri veya patent başvuruları uyarınca doğrudan ya da zımni, önceden yapılan beyanın değiştirilmesinin yasaklanması veya başka bir şekilde herhangi bir ücretsiz lisans hakkı veriyormuş gibi kabul edilemez.

MOTOROLA, MOTO, MOTOROLA SOLUTIONS ve Stil Verilmiş M logosu, Motorola Trademark Holdings, LLC'nin ticari markaları veya tescilli ticari markalarıdır ve lisans altında kullanılmaktadır. Diğer tüm ticari markalar, ilgili sahiplerinin malıdır.

© 2016 ve 2018 Motorola Solutions, Inc. Tüm hakları saklıdır.

# ВІДОМОСТІ ЩОДО СВІДОМОГО СТАВЛЕННЯ ДО ВПЛИВУ ЕНЕРГІЇ РАДІОЧАСТОТНОГО ВИПРОМІНЮВАННЯ ТА ПОСІБНИК ІЗ БЕЗПЕЧНОЇ ЕКСПЛУАТАЦІЇ ПОРТАТИВНОГО ПРИСТРОЮ ДВОСТОРОННЬОГО РАДІОЗВ'ЯЗКУ

## УВАГА!

Перед використанням цього виробу прочитайте надані в комплекті з пристроєм відомості щодо свідомого ставлення до впливу енергії радіочастотного випромінювання та посібник із безпечної експлуатації, у якому також наведено дані щодо відповідності пристрою чинним стандартам та нормам.

## Вміст комплекту

- 2 радіопристрої TALKABOUT T92 H2O
- 2 поясних затискача з функцією свистка
- 2 Блок живлення
- 2 акумулятори NiMH ємністю 800 мА·год
- Посібник користувача TALKABOUT T92 H2O

## Таблиця частот

Кан.	Част. (МГц)	Кан.	Част. (МГц)	Кан.	Част. (МГц)
1	446,00625	7	446,08125	13	446,15625
2	446,01875	8	446,09375	14	446,16875
3	446,03125	9	446,10625	15	446,18125
4	446,04375	10	446,11875	16	446,19375
5	446,05625	11	446,13125		
6	446,06875	12	446,14375		

Примітка: \* За замовчуванням доступні лише канали 1–8. Для вибору каналів 9–16 їх необхідно спершу активувати. Канали 9–16 можна використовувати лише в країнах, де використання відповідних частот дозволене державними органами. Використання каналів 9–16 у Росії заборонене.

## Перелік функцій та технічних характеристик

- 8 каналів PMR. У країнах, де це не заборонено державними органами, число каналів може бути збільшене користувачами до 16.
- 121 додатковий код (38 кодів CTCSS та 83 коди DCS)
- Радіус дії до 10 км\*
- VOX
- Ліхтар із БІЛИМ і ЧЕРВОНИМ світлодіодами
- 20 сигналів тонального виклику на вибір
- РК-дисплей із підсвічуванням
- Сигнал підтвердження прийому
- Роз'єм мікро-USB для заряджання
- Індикатор рівня заряду акумулятора
- Моніторинг передачі в каналі
- Сканування каналів
- Моніторинг передачі на двох каналах
- Блокування клавіатури
- Автоматичне керування функцією заглушення перешкод
- Автоматичний повтор (прокручування)
- Сповіщення про низький рівень заряду акумулятора
- Перехід в режим очікування за низького рівня заряду акумулятора
- Тональний сигнал (увімкн./вимкн.)
- Беззвучний режим (вібрація)
- Функції для надзвичайних ситуацій
- Ліхтар, що вмикається в разі контакту з водою
- Клас захисту за IP: IP67
- Джерело живлення: акумулятор NiMH або 3 лужні батареї AA
- Ресурс акумулятора: 16 годин (за стандартних умов експлуатації)

\* Радіус дії може змінюватися залежно від умов навколишнього середовища та/або топографічних умов.

## Обслуговування

Цей радіопристрій є водонепроникним і відповідає стандарту захисту IP67. Він витримує занурення у воду на глибину до 1 м тривалістю до 30 хвилин (за умови належного ущільнення кришки відсіку акумулятора та порту для гарнітури). Відкривати кришку відсіку акумулятора та кришку порту для гарнітури можна, лише якщо пристрій є сухим. Встановлювати акумулятори або підключати гарнітуру слід лише в сухому місці. Переконайтесь у відсутності бруду на ущільненні відсіку акумулятора та порту для гарнітури. Щоб зберегти належну якість звуку після занурення у воду, радіопристрій слід енергійно потрусити, аби позбавитися води, яка могла потрапити до решітки динаміка й порту мікрофона. Якщо на радіопристрій потрапила солоня вода, рекомендовано обмити його прісною водою; це допоможе подовжити термін служби пристрою.

База зарядного пристрою та адаптер змінного струму не є водонепроникними. Бережіть зарядний пристрій від дощу та снігу. Заряджати радіопристрій слід лише в сухому місці. Заборонено встановлювати мокрий радіопристрій у базу зарядного пристрою.

**ПОПЕРЕДЖЕННЯ.** Цей радіопристрій не тоне зі встановленим нікель-метал-гідридним акумулятором ємністю 800 мА·год, що входить до комплекту постачання. Виробник не може гарантувати плавучість пристрою з іншими елементами живлення.

## Функції та елементи керування

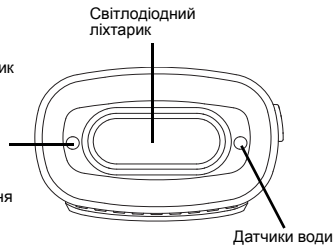
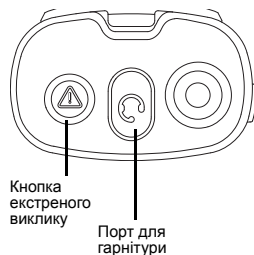

## Дисплей

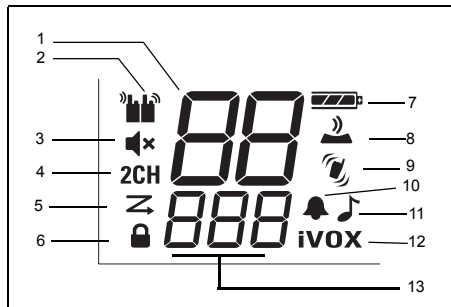

1. Індикатор каналу
2. Індикатор прийому і передачі
3. Беззвучний режим [якщо рівень гучності встановлено на 0]
4. Моніторинг двох каналів [УВІМК./ВИМК.]
5. Індикатор сканування
6. Індикатор блокування клавіатури
7. Індикатор рівня заряду [3 рівні]

8. Сигнали клавіатури [УВІМК./ВИМК.]
9. Беззвучний режим (вібрація) [УВІМК./ВИМК.]
10. Сигнал підтвердження прийому [УВІМК./ВИМК.]
11. Тональний виклик [1–20]
12. iVOX [ВИМК., три рівні L1, L2, L3]; VOX [три рівні L1, L2, L3]
13. Код шумозаглушення [1–121]

## Установлення елементів живлення

Кожен радіопристрій може використовувати один нікель-метал-гідридний акумулятор або три лужні батареї розміру AA.

## Установлення акумулятора NiMH

1. Спершу вимкніть радіопристрій.
2. На задній панелі радіопристрою відкрутіть гвинт, що утримує кришку акумулятора, та відкрийте її.
3. Вийміть акумулятор NiMH із прозорого пластикового пакета (не розбирайте і не розгортайте акумулятор).
4. Вставте акумулятор діаграмою до себе. (Щоб акумулятор легко виймався, стрічка має знаходитися знизу під акумулятором та обгортати його з правого боку.)
5. Закрийте кришку акумулятора та закрутіть гвинт, що її утримує.

## Установлення трьох лужних батарей AA

1. Спершу вимкніть радіопристрій.
2. На задній панелі радіопристрою підніміть кришку відсіку акумулятора та зніміть її.
3. Вставте три лужні батареї AA відповідно до позначок полярності (+) і (–) всередині відсіку. (Стрічка має знаходитися знизу під батареями та обгортати їх з правого боку.)
4. Закрийте кришку акумулятора та закрутіть гвинт, що її утримує.

## Виймання елементів живлення

## Виймання акумулятора NiMH

1. Спершу вимкніть радіопристрій.
2. На задній панелі радіопристрою відкрутіть гвинт, що утримує кришку акумулятора, та відкрийте її.
3. Потягніть за стрічку та вийміть акумулятор NiMH.
4. Закрийте кришку акумулятора та закрутіть гвинт, що її утримує.





### Виймання трьох лужних батарей AA

1. Спершу вимкніть радіопристрій.
2. На задній панелі радіопристрою відкрутіть гвинт, що утримує кришку акумулятора, та відкрийте її.
3. Обережно вийміть батареї, по черзі вивільняючи їх із відсіку.
4. Закрийте кришку акумулятора та закрутіть гвинт, що її утримує.

**Примітка:** Виймати акумулятор або батареї слід вкрай обережно. Не використовуйте для виймання гострі або електропровідні інструменти. Перш ніж встановлювати чи виймати елементи живлення, переконайтеся в тому, що радіопристрій є повністю сухим. Перш ніж приєднати кришку відсіку акумулятора, переконайтеся у відсутності бруду на ущільненні відсіку акумулятора. Вийміть елементи живлення, якщо не плануєте використовувати радіопристрій протягом тривалого часу. Із часом акумулятори піддаються впливу корозії, що може призвести до пошкодження радіопристрою.

### Вимірювач рівня заряду

Піктограма заряду радіопристрою відображає стан у діапазоні від повністю зарядженого  до повністю розрядженого . Коли на індикаторі заряду радіопристрою залишається лише одна смужка, радіопристрій періодично та після відпускання кнопки PTT подає звуковий сигнал (сповіщення про низький рівень заряду).

### Підтримування робочого стану акумулятора

1. Заряджайте акумулятор NiMH раз на 3 місяці, якщо радіопристрій не використовується.

2. Виймайте акумулятор із радіопристрою після використання перед тривалим зберіганням.
3. Зберігайте акумулятор NiMH за температури від  $-20^{\circ}\text{C}$  до  $35^{\circ}\text{C}$  та за низької вологості. Уникайте зберігання акумулятора в умовах високої вологості та його контакту з корозійними матеріалами.

### Заряджання через роз'єм мікро-USB

Наявність роз'єму мікро-USB дозволяє зручно заряджати акумулятор NiMH.

1. Спершу вимкніть радіопристрій.
2. Вставте кабель мікро-USB в роз'єм мікро-USB на радіопристрою. Під'єднайте інший кінець кабелю мікро-USB до стаціонарної розетки електромережі.
3. Для повного поновлення заряду повністю розрядженого акумулятора потрібно вісім годин.
4. Під час заряджання покажчик заряду акумулятора рухатиметься.

**Примітка:** У разі різкої зміни температури не починайте заряджання акумулятора, доки його температура не зрівняється з температурою оточення (зазвичай для цього потрібно 20 хвилин).

Для забезпечення оптимального строку використання акумулятора заряджання має тривати не більше шістнадцяти годин. Не залишайте радіопристрій підключеним до зарядного пристрою під час збереження.

### Кріплення та знімання поясного затискача

1. Вставте поясний затискач до клацання у відповідну пластину на задній панелі радіопристрою TALKABOUT.
2. Прикріпіть затискач до кишені або ремня, вставивши його до клацання.

Знімання





1. Натисніть фіксатор зверху на затискачі, щоб відкрити замок.
2. Витягніть затискач із пазів на задній панелі радіопристрою.



## Увімкнення та вимкнення радіопристрою

Для увімкнення або вимкнення радіопристрою натисніть і утримуйте кнопку живлення .

1. Після увімкнення залунає мелодійний сигнал, а на дисплеї на короткий час буде відображено піктограми всіх функцій, якими оснащено цей радіопристрій.
2. На дисплеї з'явиться номер поточного каналу, код та індикатори всіх увімкнутих функцій.

## Рівень гучності

Для відображення встановленого наразі рівня гучності в режимі очікування натисніть  або . Знову натисніть  або , щоб налаштувати гучність.



1. Для підвищення гучності динаміка натисніть .
2. Для зменшення гучності динаміка натисніть .

Не тримайте радіопристрій надто близько до вуха. Неприйнятний рівень гучності може спричинити розлади слуху. Виберіть «0», щоб перевести динамік у беззвучний режим.

## ПЕРЕДАВАННЯ ТА ПРОСЛУХОВУВАННЯ ПОВІДОМЛЕНЬ

Для спілкування в межах групи всі радіопристрої повинні мати однакові налаштування каналів і кодів шумозаглушення.

1. Тримайте радіопристрій на відстані 5–8 сантиметрів від обличчя.



2. Під час передачі повідомлення натисніть і утримуйте кнопку **РТТ**. На дисплеї відобразиться піктограма передачі .
3. Відпустіть кнопку **РТТ**. Тепер радіопристрій готовий до приймання повідомлень. Під час прийому повідомлень на дисплеї відображається піктограма .

Для максимально чіткого звучання під час розмови тримайте радіопристрій на відстані 5–8 см від обличчя і не затуляйте мікрофон.

## Дальність виклику

Конструкція радіопристрою дозволяє максимально підвищити ефективність і дальність зв'язку. Відстань між радіопристроями має становити не менше 1,5 метра.

## Кнопка моніторингу

Щоб перевірити рівень гучності радіопристрою, натисніть та утримуйте кнопку сканування/моніторингу  протягом трьох секунд, коли пристрій не працює на прийом. За необхідності відрегулюйте рівень гучності. Натиснувши кнопку сканування/моніторингу , можна також перевірити наявність радіообміну на своєму каналі перед початком розмови.

## Таймер обмеження часу передачі «Натисни та говори» (РТТ)

Якщо утримувати кнопку РТТ натиснутою протягом 60 секунд, радіопристрій видає довгий попереджувальний звуковий сигнал та припиняє передачу для запобігання випадковій передачі та збереження ресурсу акумулятора.



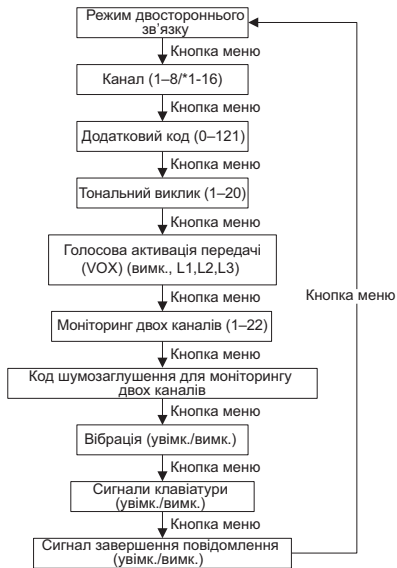

## ПУНКТИ МЕНЮ





Примітка: \* За замовчуванням доступні лише канали 1–8. Для вибору каналів 9–16 їх необхідно спершу активувати. Канали 9–16 можна використовувати лише в країнах, де використання відповідних частот дозволене державними органами. Використання каналів 9–16 у Росії заборонене.

## Вибір каналу

Радіопристрій може працювати на восьми каналах. Канал – це частота, що використовується радіопристроєм для передачі повідомлень.

1. Увімкніть пристрій, натисніть кнопку меню  і утримуйте її, доки номер каналу не почне блимати.
2. Щоб перейти на інший канал, натисніть  або . Щоб прогортати весь список каналів та переглянути коди, натисніть та утримуйте ці кнопки.
3. Натисніть кнопку **PTT**, щоб вийти з меню, або кнопку меню , щоб продовжити налаштування.

Примітка. За замовчуванням у радіопристрої доступні вісім каналів. У країнах, де можна використовувати 16 каналів, ви можете активувати канали 9–16, виконавши такі дії:





1. Натискайте кнопку меню , доки потрібний номер каналу не почне блимати.
2. Натисніть водночас  та  і утримуйте їх протягом трьох секунд, доки не пролунає звуковий сигнал і на дисплеї не мить не з'явиться напис «16 CH».

**Примітка.** \* За замовчуванням доступні лише канали 1–8. Для вибору каналів 9–16 їх необхідно спершу активувати. Канали 9–16 можна використовувати лише в країнах, де використання відповідних частот дозволене державними органами. Використання каналів 9–16 у Росії заборонене.

## Вибір коду шумозаглушення

Код шумозаглушення дозволяє знизити рівень шумів до мінімуму завдяки блокуванню сигналів із невідомих джерел. У радіопристрої використовується 121 код шумозаглушення.

Порядок дій для встановлення коду каналу:



1. Двічі натисніть кнопку меню  – код «9» почне блимати.
2. Виберіть потрібний код, натискаючи  або . Щоб швидко прогортати список кодів, утримуйте кнопку натиснутою.
3. Натисніть кнопку **PTT**, щоб вийти з меню, або кнопку меню , щоб продовжити налаштування.

## Вибір та передача сигналів тонального виклику

Радіопристрій може передавати різні тональні виклики на інші пристрої в межах групи, повідомляючи про ваше бажання почати розмову. Цей радіопристрій має 20 різних сигналів тонального виклику.

Щоб вибрати сигнал тонального виклику, виконайте такі дії:





1. Тричі натисніть кнопку меню , і на дисплеї з'явиться піктограма тонального виклику . Індикатор наразі використовуваного тонального виклику блиматиме.

2. Натисніть  або , щоб змінити та прослухати звук тонального виклику.
3. Натисніть кнопку **PTT**, щоб вийти з меню, або кнопку меню , щоб продовжити налаштування.

Щоб передати сигнал тонального виклику на інші радіопристрої, виберіть такі самі налаштування каналу і коду шумозаглушення на своєму пристрої та натисніть кнопку тонального виклику .

## Голосова активація передачі (VOX)

Замість натискання кнопки **PTT** передача повідомлення активується за допомогою голосової команди, що вимовляється в мікрофон радіопристрою.

1. Натисніть кнопку меню  4 рази, і на дисплеї з'явиться піктограма **VOX**. Блиматиме поточне налаштування (L1-L3).
2. Щоб змінити рівень чутливості, натисніть  або .
3. Натисніть кнопку **PTT**, щоб вийти з меню, або кнопку меню , щоб продовжити налаштування.

**L3 = висока чутливість** для середовищ із низьким рівнем шуму

**L2 = середня чутливість** підходить для більшості середовищ







**L1 = низька чутливість** для середовищ із високим рівнем шуму

**Примітка:** Зверніть увагу, що передача починається з невеликою затримкою після початку мовлення.

## Моніторинг передачі на двох каналах

Цей режим дозволяє одночасно сканувати поточний та ще один додатковий канал.





Щоб призначити додатковий канал і ввімкнути режим моніторингу двох каналів, виконайте такі дії:

1. Натисніть кнопку меню  5 разів, і на дисплеї з'явиться піктограма моніторингу двох каналів **2CH**. Відповідний індикатор почне блимати.
2. Натискаючи  або , виберіть канал, а потім натисніть кнопку меню .
3. Натисніть  або , щоб вибрати код шумозаглушення.
4. Натисніть кнопку **РТТ**, щоб вийти з меню, або кнопку меню  щоб продовжити налаштування.
5. Режим моніторингу двох каналів буде активовано.

**Примітка:** Якщо вибрано такий самий канал і код, що й у поточному каналі, режим моніторингу двох каналів буде вимкнено.

## Беззвучний режим (вібрація)





Вібрація радіопристрою в беззвучному режимі сповіщає про отримання повідомлення. Ця функція стає в нагоді в середовищах із високим рівнем шуму. У цьому режимі радіопристрій коротко вібрує кожні 30 секунд, якщо у вибраному каналі з певним кодом отримано повідомлення.

1. Натисніть кнопку меню  7 разів, і на дисплеї з'явиться піктограма вібровиклику . Поточне налаштування почне блимати.
2. Натисніть  або , щоб увімкнути або вимкнути цю функцію.

3. Натисніть кнопку **РТТ**, щоб вийти з меню, або кнопку меню , щоб продовжити налаштування.

## Сигнали клавіатури

Звукові сигнали клавіатури можна ввімкнути або вимкнути. Кожне натискання будь-якої кнопки супроводжуватиметься певним звуком.



1. Натисніть кнопку меню  8 разів, і на дисплеї з'явиться піктограма сигналів клавіатури . Почне блимати поточне налаштування (увімк./вимк.).
2. Щоб увімкнути або вимкнути це налаштування, натисніть  або .
3. Натисніть кнопку **РТТ**, щоб підтвердити вибір, або кнопку меню , щоб продовжити налаштування.



**Примітка:** Указані нижче звуки відтворюватимуться навіть за вимкнених сигналів клавіатури:

- сигнал таймера обмеження часу передачі
- тональні виклики
- сигнал низького рівня заряду або
- сигнал завершення повідомлення

## Передача сигналу завершення повідомлення

Радіопристрій можна налаштувати таким чином, щоб по завершенні повідомлення лунав певний звук, щось на кшталт слів «прийнято» або «прийом», які промовляють наприкінці повідомлення.

1. Натисніть кнопку меню  9 разів, і на дисплеї з'явиться піктограма сигналу підтвердження прийому . Блимати поточне налаштування (увімк./вимк.).

- Щоб увімкнути або вимкнути це налаштування, натисніть  або .
- Натисніть кнопку **РТТ**, щоб підтвердити, або кнопку меню , щоб продовжити налаштування.

## Режим екстреного сповіщення

Екстрене сповіщення дозволяє інформувати членів групи про термінову необхідність надання допомоги. Радіопристрій T92 H2O працює в автоматичному режимі аварійного керування без допомоги рук протягом 30 секунд після увімкнення екстреного сповіщення. Рівень гучності на пристрої T92 H2O автоматично підвищується до максимуму, і впродовж 8 секунд лунає переливчаста трель. Сигнал сповіщення лунатиме з динаміка вашого власного радіопристрою та із приймальних пристроїв інших членів групи. За 8 секунд сигнал вимкнеться, і протягом наступних 22 секунд кожне вимовлене слово і будь-які звуки в зоні прийому радіопристрою будуть передаватися на пристрої членів групи. За 30 секунд радіопристрій T92 H2O вийде з режиму екстреного сповіщення, і його кнопки та органи керування буде заблоковано для забезпечення максимальної ефективності прийому екстрених повідомлень.

- Натисніть і утримуйте протягом 3 секунд кнопку екстреного сповіщення.
- Після відпускання кнопки почне лунати звуковий сигнал. Він супроводжуватиметься блиманням ЧЕРВОНОГО СВІТЛОДІОДА. Тепер для передачі повідомлення більше не потрібно утримувати кнопку екстреного сповіщення або натискати кнопку **РТТ**.

**ПОПЕРЕДЖЕННЯ:** функція екстреного сповіщення має використовуватися лише у випадку справжньої надзвичайної ситуації. Компанія Motorola Solutions не несе відповідальності у разі відсутності відповіді на екстрений виклик від інших членів групи.

## Вбудований ліхтар

Кнопка ліхтаря має циклічну дію: вимкнення, ЧЕРВОНЕ світло, БІЛЕ світло і знову вимкнення.

Якщо натиснути цю кнопку за ЧЕРВОНОГО світла, яке залишається увімкненим понад 3 секунди, ліхтар вимкнеться. Ліхтар вимкнеться автоматично, якщо протягом 30 хвилин не натиснуто жодної кнопки, а рівень заряду нижчий за 50 %.

**Примітка:** Для збереження заряду акумулятора не забувайте вимикати ліхтар, якщо він не використовується.

## Блокування клавіатури

Для запобігання випадковій зміні налаштувань радіопристрою виконайте такі дії:

- Натисніть та утримуйте кнопку меню , доки на дисплеї не з'явиться піктограма індикатора блокування клавіатури .
- У цьому режимі можна вмикати і вимикати радіопристрій, регулювати гучність, працювати в режимі прийому і передачі та здійснювати моніторинг каналів. Решту функцій буде заблоковано.
- Для зняття блокування натисніть кнопку меню , та утримуйте її, доки з дисплея не зникне індикатор .

## Сканування

Функція сканування дозволяє виконувати такі операції:

- пошук сигналів від невідомих передавачів на 8 каналах
- пошук членів групи, які випадково змінили канал мовлення або
- швидкий пошук вільних каналів для власного використання.

Для підвищення ефективності пошуку передбачено функцію сканування пріоритетного каналу і 2 режими сканування (стандартний і розширений).

- Стандартний режим виконує сканування кожного з 8 каналів за значеннями каналів і кодів, заданих користувачем (або за значенням коду за замовчуванням – «1»).
- Розширений режим передбачає сканування всіх каналів за всіма можливими кодами; визначення всіх використовуваних кодів та тимчасове використання цього коду для певного каналу.
- Пріоритетним каналом є «головний», тобто канал та код шумозаглушення, на який було налаштовано радіопристрій на початку сканування. Це означає, що початковий канал (і заданий для нього код) буде скануватися частіше за інші 7 каналів, а радіопристрій швидше реагуватиме на будь-який радіообмін у головному каналі, вважаючи його пріоритетним.

**Щоб розпочати сканування у стандартному режимі, виконайте такі дії:**

1. Коротко натисніть кнопку . На дисплеї з'явиться

піктограма сканування , і розпочнеться процес пошуку відповідного каналу і коду.

2. У разі виявлення радіообміну з відповідними налаштуваннями каналу та коду радіопристрій припиняє пошук, і можна буде слухати передачу.
3. Щоб відповісти та розпочати розмову в цьому каналі, натисніть кнопку **PTT** протягом п'яти секунд після завершення передачі.
4. Радіо поновить пошук за п'ять секунд після завершення прийому повідомлення.
5. Щоб зупинити сканування, коротко натисніть кнопку сканування/моніторингу .

**Щоб розпочати сканування в розширеному режимі, виконайте такі дії:**



Щоб призначити додатковий канал і увімкнути режим моніторингу двох каналів, виконайте такі дії:



1. Коротко натисніть кнопку сканування/моніторингу .

На дисплеї з'явиться піктограма сканування , і розпочнеться процес пошуку каналів. До прийнятих повідомлень не застосовуватиметься жодних фільтрів у вигляді кодів шумозаглушення.

2. У разі виявлення радіообміну в каналі з БУДЬ-ЯКИМ кодом (або БЕЗ коду) пошук завершиться, і можна буде слухати передачу. Будь-які коди шумозаглушення, використовувані іншими особами, буде виявлено і відображено.
3. Щоб відповісти і розпочати розмову з особою, що передає повідомлення, натисніть кнопку **PTT** протягом п'яти секунд після завершення передачі.
4. Радіо поновить пошук за п'ять секунд після завершення прийому повідомлення.
5. Щоб зупинити сканування, коротко натисніть кнопку сканування/моніторингу .

**Примітки щодо сканування:**

1. Передача буде здійснюватися на «головному каналі», якщо натиснути кнопку **PTT** під час пошуку серед неактивних каналів. Щоб миттєво зупинити сканування, натисніть кнопку сканування/моніторингу .
2. Якщо пошук зупинився на каналі з небажаною передачею, сканування можна одразу поновити, коротко натиснувши  або .

3. Якщо радіопристрій постійно зупиняється на каналі з небажаною передачею, цей канал можна тимчасово видалити зі списку сканування, натиснувши та утримуючи протягом трьох секунд  або . Таким чином можна видалити одразу кілька каналів.
4. Вимкніть і знов увімкніть радіопристрій або вийдіть із режиму сканування й одразу увімкніть його знов, натиснувши кнопку сканування/моніторингу , щоб відновити й видалити один або кілька каналів у списку сканування.
5. «Головний канал» не може бути видалений зі списку сканування.
6. У режимі розширеного сканування знайдений код буде використовуватися протягом лише однієї передачі. Занотуйте цей код, вийдіть із режиму сканування і встановіть знайдений код на певний канал, у якому він має використовуватися постійно.

## Датчик потрапляння води

Коли на радіопристрій потрапляє вода, БІЛИЙ світлодіод вмикається і продовжує блимати до повного розрядження акумулятора. Щоб вимкнути блимаючий світлодіод, натисніть кнопку ліхтаря.

## Інформація про гарантію

Розгляд претензій за гарантійними зобов'язаннями та гарантійне обслуговування здійснюються уповноваженим дилером компанії Motorola Solutions або компанією-продавцем радіопристроїв та оригінальних аксесуарів Motorola Solutions.

З усіх питань щодо гарантійного обслуговування слід звертатися до уповноваженого дилера або компанії-продавця. Не слід повертати придбані радіопристрої до компанії Motorola Solutions.

Для підтвердження права на гарантійне обслуговування необхідно надати чек або інший документ, що підтверджує факт придбання пристрою, із вказаною датою придбання. На радіопристрої має бути чітко видно його серійний номер. Гарантійні зобов'язання не розповсюджуються на вироби, тип і серійний номер яких був змінений, видалений, стертий або став нерозбірливим.

## Гарантія не розповсюджується на зазначені нижче випадки:

- Дефекти або пошкодження, що виникли в результаті нецільового використання виробу або недотримання інструкцій, наведених у цьому посібнику користувача.
- Дефекти або пошкодження, що виникли через неправильне використання, у результаті нещасних випадків або недбалого поводження.
- Дефекти або пошкодження, що виникли в результаті неправильного тестування, експлуатації, обслуговування, налаштування, а також будь-яких змінень або модифікацій.
- Поломка або пошкодження антени, за винятком тих випадків, коли це напряму пов'язано з дефектами матеріалів або виробництва.
- Вироби, які було розібрано або відремонтовано в такий спосіб, який призвів до погіршення їхніх експлуатаційних характеристик або завадив проведенню належної оцінки та випробувань пристрою для підтвердження претензій за гарантійними зобов'язаннями.
- Дефекти або пошкодження через неналежну відстань використання.
- Дефекти або пошкодження в результаті потрапляння рідини або вологи.
- Подряпини або пошкодження будь-яких пластикових поверхонь та інших зовнішніх компонентів виробу, що виникли під час нормальної експлуатації.
- Вироби, які здавалися в оренду.



- Періодичне обслуговування, ремонт або заміна компонентів у зв'язку з нормальною експлуатацією та зношуванням.

## Інформація щодо авторських прав

До складу представлених у цьому посібнику продуктів компанії Motorola Solutions можуть входити програми, що зберігаються в напівпровідниковій пам'яті або на інших носіях. Законодавством США та інших країн передбачені певні виключні права компанії Motorola Solutions на захищені авторським правом комп'ютерні програми, у тому числі виключне право на копіювання або відтворення в будь-який спосіб захищених авторським правом комп'ютерних програм Motorola Solutions.

Зважаючи на це, забороняється в будь-який спосіб копіювати або відтворювати будь-які захищені авторськими правами комп'ютерні програми компанії Motorola Solutions, що входять до складу описаних у цьому посібнику продуктів компанії Motorola Solutions, без попередньої письмової згоди компанії Motorola Solutions. Окрім того, придбання продукції компанії Motorola Solutions жодним чином не є прямим або непрямим наданням будь-якої ліцензії на об'єкти авторського права, патентів або заяв на отримання патентів компанії Motorola Solutions, чи то на підставі позбавлення права заперечування, чи то з інших причин, окрім звичайної невиключної ліцензії на використання без сплати роялті, яка за законом надається під час продажу продуктів.

MOTOROLA, MOTO, MOTOROLA SOLUTIONS і стилізований логотип M є торговими марками або зареєстрованими торговими марками компанії Motorola Trademark Holdings, LLC і використовуються за ліцензією. Усі інші торгові марки належать відповідним власникам.  
© 2016 і 2018 Motorola Solutions, Inc. Усі права захищені.

## Примітка





**MOTOROLA SOLUTIONS**



MN002243A01-AE

Printed in